



Dell B3465dn-dnf Laser MFP

Gebruikershandleiding



Maart 2014

www.dell.com | dell.com/support/printers

Handelsmerken

De informatie in dit document kan zonder kennisgeving worden gewijzigd.

© 2014 Dell, Inc. Alle rechten voorbehouden.

Elke vorm van reproductie zonder schriftelijke toestemming van Dell Inc. is ten strengste verboden.

Handelsmerken die in deze tekst worden gebruikt: *Dell*, het *DELL* logo, *Inspiron*, *Dell Precision*, *Dimension*, *OptiPlex*, *Latitude*, *PowerEdge*, *PowerVault*, *PowerApp* en *Dell OpenManage* zijn handelsmerken van of Dell Inc.; *Intel*, *Pentium* en *Celeron* zijn gedeponeerde handelsmerken van Intel Corporation; *Microsoft* en *Windows* zijn gedeponeerde handelsmerken van Microsoft Corporation; *AirPrint* en het *AirPrint* logo zijn handelsmerken van Apple, Inc.

Andere handelsmerken en handelsnamen kunnen in dit document worden gebruikt om te verwijzen naar onderdelen met daarop aanduidingen van merken en namen, of bijbehorende producten. Dell Inc. maakt geen aanspraak op eigendomsrechten van de handelsmerken en handelsnamen van anderen.

Inhoudsopgave

| | |
|--|-----------|
| Informatie over veiligheid..... | 7 |
| Omgaan met de printer..... | 9 |
| Informatie zoeken over de printer..... | 9 |
| Een plaats voor de printer bepalen..... | 10 |
| Printerconfiguraties..... | 11 |
| Embedded Web Server gebruiken..... | 13 |
| Informatie over de standaardfuncties van de printer..... | 14 |
| De ADI en de glasplaat gebruiken..... | 14 |
| Informatie over het bedieningspaneel..... | 15 |
| Het bedieningspaneel van de printer gebruiken..... | 15 |
| Uitleg over de kleuren van de slaapknoop en de indicatielampjes..... | 15 |
| Informatie over het beginscherm..... | 16 |
| Knoppen op het aanraakscherm gebruiken..... | 18 |
| Toepassingen van het startscherm instellen en gebruiken..... | 20 |
| Het IP-adres van de computer zoeken..... | 20 |
| Het IP-adres van de printer zoeken..... | 20 |
| De Embedded Web Server openen..... | 20 |
| Het beginscherm aanpassen..... | 21 |
| Uitleg over de toepassingen..... | 21 |
| Toepassingen in het beginscherm activeren..... | 22 |
| Informatie over de toepassingen in het beginscherm zoeken..... | 22 |
| Formulieren en favorieten instellen | 22 |
| Pas kopiëren instellen | 23 |
| Mijn snelkoppeling gebruiken | 24 |
| Meerdere items verzenden instellen..... | 24 |
| Scannen via een netwerk instellen | 25 |
| Het externe bedieningspaneel instellen..... | 25 |
| Een configuratie exporteren of importeren..... | 26 |
| Extra printer instellen..... | 27 |
| Interne opties installeren..... | 27 |
| Hardwareopties installeren..... | 42 |
| De printersoftware instellen..... | 44 |

| | |
|--|-----------|
| Kabels aansluiten..... | 45 |
| Netwerkfunctionaliteit..... | 47 |
| Printerconfiguratie controleren..... | 51 |
| Papier en speciaal afdrukmetaal plaatsen..... | 53 |
| Papierformaat en papiersoort instellen..... | 53 |
| Instellingen voor universeel papier configureren..... | 53 |
| Laden vullen..... | 53 |
| De universeellader vullen..... | 58 |
| De standaardlade en papierstop gebruiken..... | 63 |
| Laden koppelen en ontkoppelen..... | 64 |
| Handleiding voor papier en speciaal afdrukmetaal..... | 67 |
| Speciaal afdrukmetaal gebruiken..... | 67 |
| Richtlijnen voor papier..... | 69 |
| Ondersteunde papierformaten, -soorten en -gewichten..... | 72 |
| Afdrukken..... | 76 |
| Formulieren en documenten afdrukken..... | 76 |
| Afdrukken vanaf een geheugenkaart of mobiel apparaat..... | 77 |
| Afdrukken van vertrouwelijke taken en andere taken in de wachtrij..... | 80 |
| Pagina's met informatie afdrukken..... | 82 |
| Afdruktaak annuleren..... | 83 |
| Bezig met kopiëren..... | 84 |
| Kopieën maken..... | 84 |
| Foto's kopiëren..... | 85 |
| Kopiëren op speciaal afdrukmetaal..... | 85 |
| Kopieerinstellingen aanpassen..... | 86 |
| Informatie op kopieën afdrukken..... | 92 |
| Kopieertaak annuleren..... | 93 |
| Informatie over de kopieeropties..... | 94 |
| E-mailen..... | 97 |
| Printer instellen om e-mailberichten te verzenden..... | 97 |
| Een e-mailsnelkoppeling maken..... | 98 |
| Een document per e-mail verzenden..... | 99 |
| E-mailinstellingen aanpassen..... | 100 |

| | |
|---|------------|
| Een e-mail annuleren..... | 101 |
| Informatie over de e-mailopties..... | 101 |
| Faxen..... | 104 |
| Printer instellen voor faxen..... | 104 |
| Een fax verzenden..... | 119 |
| Snelkoppelingen maken..... | 121 |
| Faxinstellingen aanpassen..... | 122 |
| Een uitgaande fax annuleren..... | 124 |
| Faxen in een wachtrij zetten en doorsturen..... | 124 |
| Informatie over de faxopties..... | 125 |
| Bezig met scannen..... | 128 |
| Scannen naar netwerk gebruiken..... | 128 |
| Scannen naar een FTP-adres..... | 128 |
| Scannen naar een computer of flashstation..... | 130 |
| Informatie over de scanopties..... | 132 |
| Informatie over de printermenu's..... | 135 |
| Menuoverzicht..... | 135 |
| Papiermenu..... | 136 |
| Menu Rapporten..... | 145 |
| Network/Ports, menu..... | 146 |
| Security (Beveiliging), menu..... | 154 |
| Instellingen, menu..... | 159 |
| Menu Help..... | 202 |
| Geld besparen en het milieu een handje helpen..... | 204 |
| Papier en toner besparen..... | 204 |
| Energie besparen..... | 204 |
| Recycling..... | 208 |
| Printer beveiligen..... | 209 |
| Kennisgeving van vluchtigheid..... | 209 |
| Vluchtig geheugen wissen..... | 209 |
| Niet-vluchtig geheugen wissen..... | 210 |
| Geheugen op de vaste schijf wissen..... | 210 |
| Codering vaste schijf van printer instellen..... | 211 |

| | |
|---|------------|
| Zoeken naar beveiligingsgegevens van de printer..... | 212 |
| Printer onderhouden..... | 213 |
| Printeronderdelen reinigen..... | 213 |
| De status van de onderdelen en supplies controleren..... | 215 |
| Geschat aantal resterende pagina's..... | 215 |
| Supplies bestellen..... | 215 |
| Supplies bewaren..... | 216 |
| Supplies vervangen..... | 217 |
| Help bij transport..... | 223 |
| Printer beheren..... | 225 |
| Printerberichten beheren..... | 225 |
| Statusbeheerprogramma openen..... | 225 |
| De virtuele display controleren..... | 225 |
| E-mailmeldingen instellen..... | 226 |
| Rapporten weergeven..... | 226 |
| Meldingen over supplies configureren in de Embedded Web Server..... | 226 |
| Standaardfabrieksinstellingen herstellen..... | 227 |
| Papierstoringen verhelpen..... | 229 |
| Papierstoringen voorkomen..... | 229 |
| Informatie over storingsberichten en -locaties..... | 230 |
| [x] pagina's vastgelopen, open bovenklep van automatische invoer. [28y.xx]..... | 232 |
| [x] pagina's vastgelopen, maak standaardlade leeg. [20y.xx]..... | 232 |
| [x] pagina's vastgelopen, open achterklep. [20y.xx]..... | 233 |
| [x] pagina's vastgelopen, open voorklep. [20y.xx]..... | 234 |
| [x] pagina's vastgelopen, verwijder lade 1 om papierstoring in duplexeenheid te verhelpen. [23y.xx]..... | 237 |
| [x] pagina's vastgelopen, maak handmatige invoer vrij. [25y.xx]..... | 238 |
| [x] pagina's vastgelopen, open lade [x]. [24y.xx]..... | 240 |
| [x] pagina's vastgelopen, verwijder alle pagina's uit de uitvoerlade. Laat papier in uitvoerlade. [45y.xx]..... | 241 |
| Problemen oplossen..... | 246 |
| Printerberichten..... | 246 |
| Printerproblemen oplossen..... | 261 |
| Problemen met afdrukken oplossen..... | 268 |

| | |
|---|------------|
| Problemen met kopiëren oplossen..... | 294 |
| Problemen bij het faxen oplossen..... | 298 |
| Problemen met de scanner oplossen..... | 304 |
| Probleem met toepassingen van het startscherm oplossen..... | 309 |
| Embedded Web Server wordt niet geopend..... | 309 |
| Contact opnemen met de technische ondersteuning..... | 310 |
| Bijlage..... | 311 |
| Index..... | 313 |

Informatie over veiligheid

Sluit het netsnoer aan op een geaard stopcontact dat zich dicht in de buurt van het product bevindt en dat gemakkelijk bereikbaar is.

Plaats dit product niet in de buurt van water of in vochtige omgevingen.

 **LET OP—KANS OP LETSEL:** Dit product maakt gebruik van een laser. het toepassen van bedieningswijzen, aanpassingsmethoden of procedures anders dan in deze publicatie worden beschreven, kan blootstelling aan gevaarlijke straling tot gevolg hebben.

Dit product maakt gebruik van een afdrukproces waarbij het afdruk materiaal wordt verhit. Door de hitte kan het afdruk materiaal bepaalde stoffen afgeven. Bestudeer het gedeelte in de bedieningsinstructies waarin de richtlijnen voor het selecteren van afdruk materialen worden besproken om schadelijke emissies te voorkomen.

 **LET OP—KANS OP LETSEL:** De lithiumbatterij in dit product moet niet worden vervangen. Wanneer de lithiumbatterij niet juist wordt vervangen, bestaat er explosiegevaar. Een lithiumbatterij mag niet opnieuw worden opgeladen, uit elkaar worden gehaald of worden verbrand. Gooi gebruikte lithiumbatterijen weg volgens de aanwijzingen van de fabrikant en houd hierbij de plaatselijke regelgeving in acht.

 **LET OP—HEET OPPERVLAK:** De binnenkant van de printer kan heet zijn. Om letsel te voorkomen, moet u een heet oppervlak eerst laten afkoelen voordat u het aanraakt.

 **LET OP—KANS OP LETSEL:** De printer weegt meer dan 18 kg en moet door twee of meer getrainde personeelsleden worden opgetild.

 **LET OP—KANS OP LETSEL:** Volg voordat u de printer verplaatst deze richtlijnen om te voorkomen dat u zich bezeert of dat de printer beschadigd raakt.

- Schakel de printer uit met de aan/uit-knop en trek de stekker uit het stopcontact.
- Koppel alle snoeren en kabels los van de printer voordat u de printer verplaatst.
- Als er een optionele lade is geïnstalleerd, moet u deze eerst verwijderen van de printer. Schuif de hendel aan de rechterzijde van de lade naar de voorkant van de lade tot de hendel *vastklikt* om de lade te verwijderen.
- Gebruik bij het tillen van de printer de handgrepen aan de zijkanten.
- Let erop dat uw vingers zich niet onder de printer bevinden wanneer u het apparaat neerzet.
- Voordat u de printer instelt, moet u ervoor zorgen dat er voldoende ruimte vrij is rondom de printer.

Gebruik alleen het netsnoer dat bij dit product is geleverd of een door de fabrikant goedgekeurd vervangend onderdeel.

Gebruik alleen het telecommunicatiesnoer (RJ-11) dat bij dit product is geleverd of een vervangend snoer met een minimale dikte van 26 AWG (American Wire Gauge) als u dit product aansluit op een openbaar vast telefoonnetwerk.

 **LET OP—KANS OP ELEKTRISCHE SCHOK:** Als u toegang tot de controllerkaart wilt of optionele hardware of geheugenapparaten installeert nadat u de printer hebt ingesteld, moet u de printer uitschakelen en de stekker uit het stopcontact trekken voor u doorgaat. Als u andere apparaten hebt aangesloten op de printer, schakelt u deze ook uit en koppelt u de kabels los van de printer.

 **LET OP—KANS OP ELEKTRISCHE SCHOK:** controleer of alle aansluitingen (zoals Ethernet- en telefoonaansluitingen) correct op de aangegeven poorten zijn aangesloten.

Dit product is samen met specifieke onderdelen van de fabrikant ontwikkeld, getest en goedgekeurd volgens strikte, wereldwijd geldende veiligheidsnormen. De veiligheidsvoorzieningen van bepaalde onderdelen zijn niet altijd duidelijk zichtbaar. De fabrikant is niet verantwoordelijk voor het gebruik van andere, vervangende onderdelen.

 **LET OP—KANS OP LETSEL:** U moet het netsnoer niet snijden, draaien, vastbinden, afknellen of zware objecten op het snoer plaatsen. Zorg dat er geen schaafplekken op het netsnoer kunnen ontstaan of dat het snoer onder druk komt te staan. Zorg dat het netsnoer niet bekneld raakt tussen twee objecten, zoals een meubelstuk en een muur. Als een van deze dingen gebeurt, is er een kans op brand of elektrische schokken. Controleer het netsnoer regelmatig op dergelijke problemen. Trek de stekker van het netsnoer uit het stopcontact voor u het netsnoer controleert.

Laat onderhoudswerkzaamheden en reparaties die niet in de gebruikersdocumentatie worden beschreven, uitvoeren door een servicevertegenwoordiger.

 **LET OP—KAN OMVALLEN:** Voor configuraties die op de grond staan, zijn extra onderdelen nodig ter bevordering van de stabiliteit. Als u meerdere invoeropties gebruikt, dient u een printerstandaard of een printerbasis te gebruiken. Ook hebt u mogelijk extra onderdelen nodig voor een multifunctionele printer (MFP) waarmee u kunt scannen, kopiëren en faxen. Neem voor meer informatie contact op met het verkooppunt waar u de printer hebt gekocht.

 **LET OP—KANS OP LETSEL:** Zorg ervoor dat u papier afzonderlijk in elke lade plaatst om instabiliteit van de apparatuur te voorkomen. Houd alle overige laden gesloten tot u ze nodig hebt.

 **LET OP—KANS OP ELEKTRISCHE SCHOK:** Gebruik de faxfunctie niet tijdens onweer. Tijdens onweer moet u dit product niet installeren en geen elektrische verbindingen aanleggen, bijvoorbeeld voor de faxfunctie, of kabels en snoeren aansluiten, zoals een netsnoer of telefoonlijn.

 **LET OP—KANS OP ELEKTRISCHE SCHOK:** Om het risico op elektrische schokken te vermijden, trekt u de stekker van het netsnoer uit het stopcontact en koppelt u alle kabels los die op de printer zijn aangesloten voor u de buitenkant van de printer reinigt.

BEWAAR DEZE INSTRUCTIES.

Omgaan met de printer

Informatie zoeken over de printer

| Gewenste informatie | Bron |
|---|---|
| Eerste installatie-instructies: <ul style="list-style-type: none"> • De printer aansluiten • De printersoftware installeren | Installatiedocumentatie: de installatiedocumentatie is bij de printer geleverd. |
| Extra installatieopties en instructies voor het gebruik van de printer: <ul style="list-style-type: none"> • Papier en speciaal materiaal selecteren en bewaren • Papier in de printer plaatsen • Printerinstellingen configureren • Documenten en foto's weergeven en afdrukken • De printersoftware instellen en gebruiken • De printer configureren in een netwerk • De printer onderhouden • Problemen oplossen | <i>Gebruikershandleiding en Naslagkaart</i> : de handleidingen staan mogelijk op de cd <i>Software en documentatie</i> . Ga naar onze website op www.dell.com/support/manuals voor meer informatie. |
| Instructies voor: <ul style="list-style-type: none"> • De printer aansluiten op een Ethernet-netwerk • Verbindingsproblemen met de printer oplossen | <i>Handleiding netwerken</i> : Open de cd <i>Software en documentatie</i> en ga naar: Documentatie > Gebruikershandleiding en andere publicaties > Handleiding netwerken |
| Help bij de printersoftware | Help voor Windows of Mac: open een printerprogramma en klik vervolgens op Help . Klik op  om contextafhankelijke informatie weer te geven. Opmerkingen: <ul style="list-style-type: none"> • De Help wordt automatisch geïnstalleerd met de printersoftware. • De printersoftware bevindt zich in de map van het printerprogramma of op het bureaublad, afhankelijk van uw besturingssysteem. |
| Recente aanvullende informatie, updates en technische ondersteuning: <ul style="list-style-type: none"> • Documentatie • Stuurprogramma's downloaden • Productupgrades • Informatie over onderhoud en reparaties • Bestelstatus • Ondersteuning via live-chat • Ondersteuning per e-mail • Telefonische ondersteuning | Ondersteuningswebsite van Dell: www.dell.com/support/printers De telefoonnummers voor ondersteuning en werkuren voor uw regio of land kunt u terugvinden op de ondersteuningswebsite. Houd de volgende informatie bij de hand wanneer u de klantenservice belt, zodat u sneller kunt worden geholpen: <ul style="list-style-type: none"> • Servicetag • Express service code Opmerking: De servicetag en express service code staan op etiketten op uw printer. |

| Gewenste informatie | Bron |
|--|--|
| <ul style="list-style-type: none"> • Software en stuurprogramma's: gecertificeerde stuurprogramma's voor uw printer en installatieprogramma's voor Dell printersoftware • Leesmij-bestanden: de laatste informatie over technische wijzigingen of geavanceerd technisch referentiemateriaal voor ervaren gebruikers of technici. | <p><i>Cd Software en documentatie</i></p> |
| <ul style="list-style-type: none"> • Supplies en accessoires voor uw printer • Vervangende tonercartridge. | <p>Dell website voor printersupplies: www.dell.com/printers U kunt online, telefonisch of in bepaalde winkels printersupplies kopen.</p> |
| <ul style="list-style-type: none"> • Veiligheidsinformatie over het voorbereiden van de printer • Regelgevingen • Garantie-informatie | <p><i>Handleiding met productinformatie</i></p> <div data-bbox="987 663 1182 947" style="text-align: center;"> </div> <p>Opmerking: de <i>Handleiding met productinformatie</i> is mogelijk niet beschikbaar in uw land of regio.</p> |

Een plaats voor de printer bepalen

⚠ LET OP—KANS OP LETSEL: De printer weegt meer dan 18 kg en moet door twee of meer getrainde personeelsleden worden opgetild.

Houd bij het plaatsen van de printer rekening met ruimte voor het openen van laden, kleppen en panelen. Als u van plan bent optionele onderdelen te installeren, moet u hier ook voldoende ruimte voor vrijhouden. Het volgende is belangrijk:

- Plaats de printer in de buurt van een goed geaard en eenvoudig toegankelijk stopcontact.
- Zorg ervoor dat de luchtstroom in de ruimte voldoet aan de laatste herziening van de ASHRAE 62-norm of de CEN/TC 156-norm.
- Plaats de printer op een vlakke, stevige en stabiele ondergrond.
- Houd de printer:
 - schoon, droog en stofvrij;
 - uit de buurt van rondslingerende nietjes en paperclips;
 - uit de buurt van de directe luchtstroom van airconditioners, warmtebronnen of ventilators;
 - uit de buurt van direct zonlicht en extreme vochtigheidswaarden;
- Houd rekening met de aanbevolen temperaturen en voorkom schommelingen:

| | |
|-------------------------|------------------|
| Omgevingstemperatuur | 15,6 tot 32,2 °C |
| Temperatuur voor opslag | 1 tot 35 °C |

- Laat de volgende aanbevolen hoeveelheid ruimte vrij rondom de printer voor een goede ventilatie:

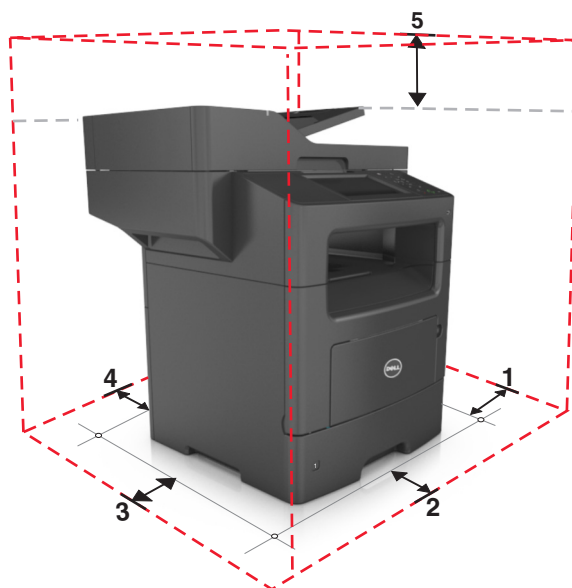

| | | |
|---|-------------|---------------------|
| 1 | Rechterkant | 304,8 mm (12 inch) |
| 2 | Voorkant | 508 mm (20 inch) |
| 3 | Linkerkant | 203,2 mm (8 inch) |
| 4 | Achterkant | 203,2 mm (8 inch) |
| 5 | Bovenkant | 800 mm (31,49 inch) |

Printerconfiguraties

- ⚠ LET OP—KANS OP LETSEL:** Zorg ervoor dat u papier afzonderlijk in elke lade plaatst om instabiliteit van de apparatuur te voorkomen. Houd alle overige laden gesloten tot u ze nodig hebt.
- ⚠ LET OP—KAN OMVALLEN:** Voor configuraties die op de grond staan, zijn extra onderdelen nodig ter bevordering van de stabiliteit. Als u meerdere invoeropties gebruikt, moet u een printerstandaard of een printerbasis gebruiken. Ook hebt u mogelijk extra onderdelen nodig voor een multifunctionele printer (MFP) waarmee u kunt scannen, kopiëren en faxen. Neem voor meer informatie contact op met het verkooppunt waar u de printer hebt gekocht.

Basismodel

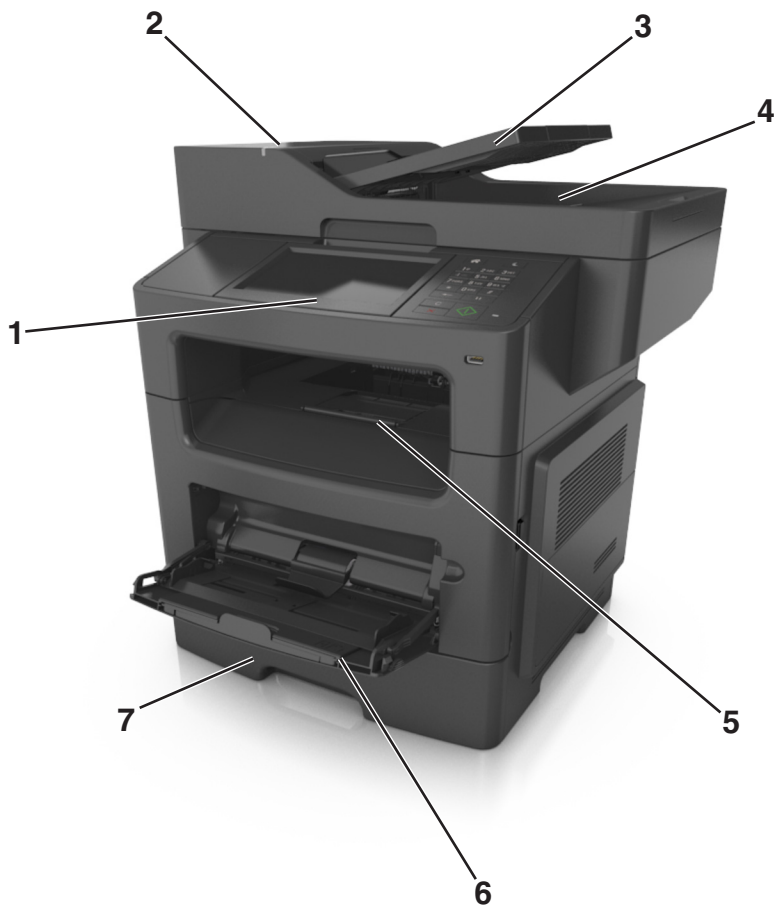

| | |
|---|--|
| 1 | Display |
| 2 | Automatische documentinvoer (ADI) |
| 3 | ADI-lade |
| 4 | ADI-lade |
| 5 | Standaarduitvoerlande |
| 6 | Multifunctionele invoer |
| 7 | Standaardlade voor 550 vel Opmerking: Er is ook een vergrendelbare lade voor 550 vel beschikbaar. Neem voor meer informatie contact op met het verkooppunt waar u de printer hebt gekocht. |

Geconfigureerd model

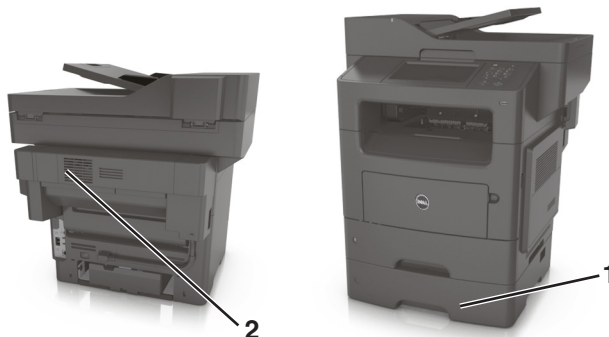

| | |
|---|-----------------------------|
| 1 | Optionele lade voor 550 vel |
| 2 | Optioneel nietapparaat |

Embedded Web Server gebruiken

Opmerking: Deze functie is alleen beschikbaar op netwerkprinters of printers die zijn aangesloten op afdrukservers.

Als de printer op een netwerk is geïnstalleerd, kunt u de Embedded Web Server gebruiken voor het volgende:

- De virtuele display van het bedieningspaneel van de printer weergeven.
- De status van de printersupplies controleren.
- Meldingen over supplies configureren.
- De printerinstellingen configureren.
- De netwerkinstellingen configureren.
- Rapporten weergeven.

U kunt als volgt de Embedded Web Server voor uw printer openen:

1 Zoek het IP-adres van printer op:

- Vanuit het gedeelte TCP/IP in het menu Netwerk/poorten
- Door een netwerkconfiguratiepagina of pagina met menu-instellingen af te drukken of en het gedeelte TCP/IP te controleren

Opmerkingen:

- Een IP-adres bestaat uit vier sets met cijfers gescheiden door punten, bijvoorbeeld 123.123.123.123.
- Als u een proxyserver gebruikt, moet u deze tijdelijk uitschakelen zodat de webpagina correct kan worden geladen.

2 Open een webbrowser en typ het IP-adres van de printer in de adresbalk.



3 Druk op Enter.

De pagina van de Embedded Web Server wordt weergegeven.

Informatie over de standaardfuncties van de printer

- Snel kopieën maken of de printer instellen voor specifieke kopieertaken.
- Een fax verzenden via het bedieningspaneel van de printer.
- Een fax naar meerdere faxbestemmingen tegelijkertijd verzenden.
- Documenten scannen en deze naar een computer, e-mailadres of FTP-locatie verzenden.
- Documenten scannen en deze naar een andere printer verzenden (PDF's gaan via een FTP-server).

De ADI en de glasplaat gebruiken

| Automatische documentinvoer (ADI) | Glasplaat |
|--|---|
|  <p data-bbox="149 1220 748 1276">Gebruik de ADI voor documenten met meerdere pagina's, inclusief documenten met dubbelzijdige pagina's.</p> |  <p data-bbox="782 1220 1455 1304">Gebruik de glasplaat voor documenten met één pagina, boekpagina's, kleine items (zoals briefkaarten of foto's), transparanten, fotopapier of dunne voorwerpen (zoals knipsels uit tijdschriften).</p> |

ADI gebruiken

De ADF gebruiken:

- Plaats het document met de bedrukte zijde naar boven en de korte zijde naar voren in de ADI-lade.
- Plaats maximaal 50 vellen normaal papier in de ADI-lade.
- Scanformaten vanaf 105 x 148 mm (4,1 x 5,8 inch) breed tot 216 x 368 mm (8,5 x 14,5 inch) lang.
- Scanmateriaal met een gewicht van 52 tot 120 g/m².
- Plaats geen briefkaarten, foto's, kleine voorwerpen, transparanten, fotopapier of dun materiaal (zoals knipsels uit tijdschriften) in de ADF-lade. Plaats deze items op de glasplaat.

Glasplaat gebruiken

Ga als volgt te werk bij gebruik van de glasplaat:

- Plaats het document met de bedrukte zijde naar beneden op de glasplaat in de hoek met het groene pijltje.
- Scan of kopieer documenten met een formaat van maximaal 216 x 355,6 mm (8,5 x 14 inch).
- Kopieer boeken met een dikte van maximaal 25,3 mm (1 inch).

Informatie over het bedieningspaneel

Het bedieningspaneel van de printer gebruiken

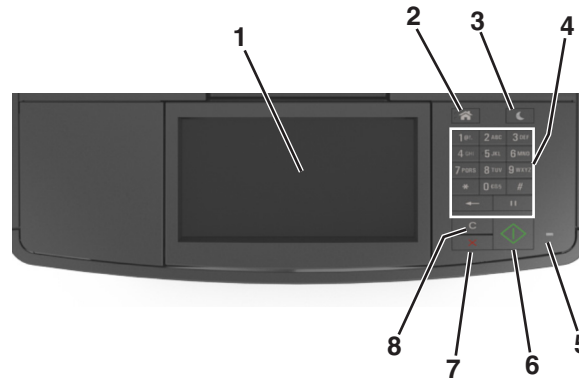

| Onderdeel | Functie |
|---|---|
| 1 Scherm | <ul style="list-style-type: none"> • Printerstatus en -berichten weergeven. • De printer configureren en bedienen. |
| 2 Startscherm (knop) | Naar het startscherm gaan. |
| 3 Slapen (knop) | <p>De slaapstand of sluimerstand inschakelen.</p> <p>Met de volgende handelingen wordt de slaapstand uitgeschakeld:</p> <ul style="list-style-type: none"> • Druk op een van de printerknoppen. • Open een klep of paneel. • Verzend een afdruktaak vanaf de computer. • Schakel de printer uit en weer in via de aan/uit-schakelaar. • Sluit een apparaat aan op de USB-poort van de printer. |
| 4 Toetsenblok | Cijfers, letters of symbolen invoeren. |
| 5 Indicatielampje | De status van de printer controleren. |
| 6 Starten (knop) | Een taak starten afhankelijk van de geselecteerde modus. |
| 7 Annuleren (knop) | Hiermee wordt elke activiteit van de printer gestopt. |
| 8 Alles wissen/Herstellen (knop) | De standaardinstellingen herstellen van een functie, zoals afdrukken, kopiëren of e-mailen. |

Uitleg over de kleuren van de slaapknop en de indicatielampjes

De kleuren van de slaapknop en indicatielampjes geven een bepaalde printerstatus of -toestand aan.

| Indicatielampje | Printerstatus |
|-----------------|--|
| Uit | De printer is uitgeschakeld of de sluimerstand van de printer is actief. |
| Knippert groen | De printer is bezig met opwarmen, met het verwerken van gegevens of met afdrukken. |
| Brandt groen | De printer staat aan, maar is niet actief. |

| Indicatielampje | Printerstatus |
|-----------------|---|
| Knippert rood | De printer vereist interventie door de gebruiker. |

| Lampje van slaapknop | Printerstatus |
|--|---|
| Uit | De printer is uitgeschakeld, niet actief of staat in de stand Gereed. |
| Brandt oranje | De printer bevindt zich in de slaapstand. |
| Knippert oranje | De sluimerstand van de printer wordt in- of uitgeschakeld. |
| Knippert oranje volgens een langzaam patroon waarbij de knop 0,1 seconde brandt en 1,9 seconde uit gaat. | De sluimerstand van de printer is actief. |

Informatie over het beginscherm

Als de printer wordt ingeschakeld, wordt op het display een basisscherm weergegeven. Dit wordt het beginscherm genoemd. Raak de knoppen en pictogrammen in het beginscherm aan als u een handeling wilt uitvoeren zoals kopiëren, faxen, scannen, het openen van het menuscherm of het beantwoorden van berichten.

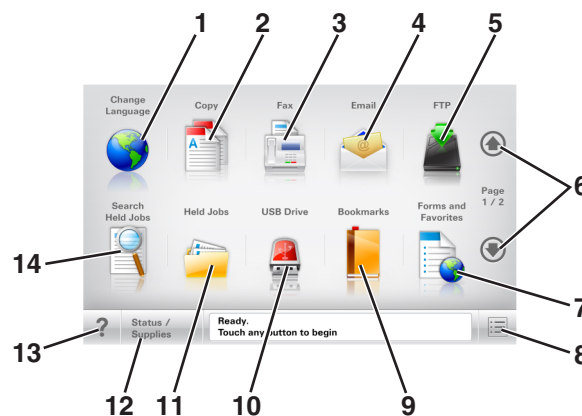

Opmerking: Het startscherm van uw apparaat kan er anders uitzien, afhankelijk van de aangepaste instellingen, beheerdersinstellingen en actieve ingesloten oplossingen.



| Aanraken | Resultaat |
|----------|--|
| 1 | Taal wijzigen Hiermee kunt u het pop-upvenster Taal wijzigen weergeven, waarmee u de hoofdtaal van de printer kunt wijzigen. |
| 2 | Kopiëren De kopieermenu's openen en kopieën maken. |
| 3 | Fax De faxmenu's openen en faxen verzenden. |
| 4 | E-mail De e-mailmenu's openen en e-mails verzenden. |
| 5 | FTP De FTP-menu's (File Transfer Protocol) openen en documenten rechtstreeks naar een FTP-server scannen. |
| 6 | Pijlen Omhoog of omlaag bladeren. |
| 7 | Formulieren en favorieten Veelgebruikte online formulieren vinden en afdrukken. |
| 8 | Menu-pictogram De printermenu's openen. Opmerking: De menu's zijn alleen beschikbaar als de printer in de stand Gereed staat. |

| Aanraken | | Resultaat |
|----------|-------------------------------|--|
| 9 | Bladwijzers | Hiermee kunt een verzameling met bladwijzers (URL's) maken, indelen en opslaan in een structuurweergave met mappen en bestandskoppelingen. Opmerking: De structuurweergave ondersteunt alleen bladwijzers die met deze functie zijn gemaakt; bladwijzers van andere toepassingen worden niet ondersteund. |
| 10 | USB-station | Hiermee kunt u foto's en documenten vanaf een flashstation weergeven, selecteren, afdrukken, scannen of e-mailen. Opmerking: dit pictogram wordt alleen weergegeven als u terugkeert naar het startscherm terwijl een flashstation of geheugenkaart is aangesloten op de printer. |
| 11 | Wachttaken | Hiermee worden alle huidige taken in de wachtstand weergegeven. |
| 12 | Status/supplies | <ul style="list-style-type: none"> • Geeft een waarschuwing of foutbericht weer als er een handeling moet worden uitgevoerd om ervoor te zorgen dat de printer kan doorgaan met verwerken. • Ga naar het berichtenscherm voor meer informatie over het bericht en de manier waarop u het kunt wissen. |
| 13 | Tips | Dialogvenster met contextafhankelijk Help-informatie openen. |
| 14 | Taken in de wachtstand zoeken | Zoek naar een of meer van de volgende items: <ul style="list-style-type: none"> • Gebruikersnamen voor in de wacht geplaatste of vertrouwelijke afdruktaken • Namen van taken in de wacht, exclusief vertrouwelijke afdruktaken • Profielnamen • Bladwijzerhouders of namen van afdruktaken • USB-houder of namen van afdruktaken voor ondersteunde bestandstypen |

Funcities

| Funcie | Beschrijving |
|--|--|
| Menupad Bijv.: Menu's > Instellingen > Kopieerinstellingen > Aantal exemplaren | Boven in elk menuscherm wordt een pad weergegeven. De functie geeft het pad weer naar het huidige menu U kunt elk onderstreepte woord aanraken om naar het desbetreffende menu terug te gaan. Aantal exemplaren is niet onderstreept, omdat dit het actieve scherm is. Als u op het scherm Aantal exemplaren een onderstreept woord aanraakt voordat het aantal exemplaren is ingesteld en opgeslagen, wordt de selectie niet opgeslagen en wordt dit niet de standaardinstelling. |
| Waarschuwing interventiebericht  | Als een interventiebericht van invloed is op een functie, wordt dit pictogram weergegeven en gaat het rode lampje knipperen. |
| Waarschuwing  | Dit pictogram wordt weergegeven wanneer er een fout is opgetreden. |
| Statusbalk | <ul style="list-style-type: none"> • Hiermee wordt de huidige status van de printer weergegeven, zoals Gereed of Bezig. • Hiermee worden printercondities weergegeven, zoals Toner bijna op of Cartridge bijna leeg. • Hiermee worden berichten weergegeven waarin wordt aangegeven wat u moet doen zodat de printer kan doorgaan met verwerken. |

| Functie | Beschrijving |
|---|---|
| IP-adres printer Bijv.: 123 . 123 . 123 . 123 | U vindt het IP-adres van uw netwerkprinter in de linkerbovenhoek van het beginscherm. Het adres bestaat uit vier getallenreeksen die door punten worden gescheiden. U kunt het IP-adres gebruiken voor toegang tot de Embedded Web Server, zodat u printerinstellingen op afstand kunt bekijken en configureren. U hoeft dus niet fysiek bij de printer te staan. |

Knoppen op het aanraakscherm gebruiken

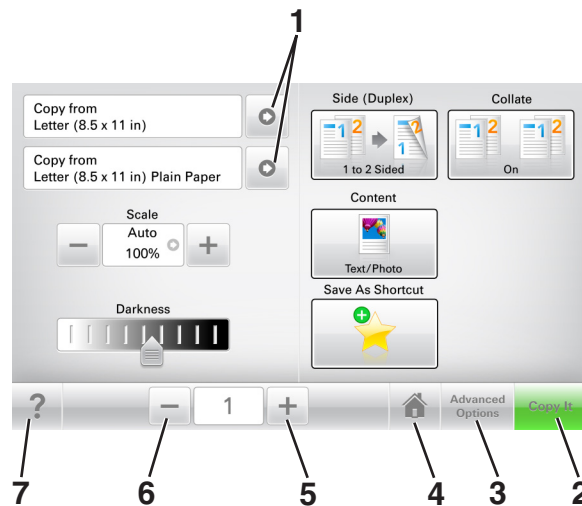

Opmerking: Het beginscherm, de pictogrammen en de knoppen op uw apparaat kunnen er anders uitzien, afhankelijk van de aangepaste beginscherminstellingen, beheerdersinstellingen en actieve ingesloten programma's.



| | Aanraken | Resultaat |
|---|---------------------|---|
| 1 | Pijlen | Een lijst met opties weergeven. |
| 2 | Kopiëren | Een kopie afdrukken. |
| 3 | Geavanceerde opties | Een kopieeroptie selecteren. |
| 4 | Startpagina | Naar het startscherm gaan. |
| 5 | Verhogen | Een hogere waarde selecteren. |
| 6 | Verlagen | Een lagere waarde selecteren. |
| 7 | Tips | Dialogvenster met contextafhankelijke Help-informatie openen. |

Andere knoppen op het aanraakscherm

| Aanraken | Resultaat |
|--|-------------------------|
| Standaardinstelling  | Een instelling opslaan. |

| Aanraken | Resultaat |
|--|--|
| Annuleren  | <ul style="list-style-type: none">• Een actie of een selectie annuleren.• Een venster sluiten en terugkeren naar het vorige venster zonder wijzigingen op te slaan. |
| He&rstellen  | Waarden op het scherm herstellen. |

Toepassingen van het startscherm instellen en gebruiken

Opmerking: Uw startscherm kan er anders uitzien, afhankelijk van de aangepaste instellingen, beheerdersinstellingen en actieve toepassingen. Sommige toepassingen worden alleen ondersteund op bepaalde printermodellen.

Het IP-adres van de computer zoeken

Voor Windows-gebruikers

- 1 Typ `cmd` in het dialoogvenster Uitvoeren om de opdrachtprompt te openen.
- 2 Typ `ipconfig` en zoek het IP-adres.

Voor Macintosh-gebruikers

- 1 Selecteer **Netwerk** via Systeemvoorkeuren in het Apple-menu.
- 2 Selecteer uw verbindingstype en klik vervolgens op **Geavanceerd >TCP/IP**.
- 3 Zoek naar het IP-adres.

Het IP-adres van de printer zoeken

Opmerking: Zorg ervoor dat uw printer verbonden is met een netwerk of een afdrukserver.

Zo vindt u het IP-adres van de printer:

- Kijk in de linkerbovenhoek van het startscherm van de printer.
- Vanuit het gedeelte TCP/IP in het menu Netwerk/poorten.
- Door een netwerkconfiguratiepagina of pagina met menu-instellingen af te drukken of en het gedeelte TCP/IP te controleren.

Opmerking: Een IP-adres bestaat uit vier sets met cijfers gescheiden door punten, bijvoorbeeld 123.123.123.123.

De Embedded Web Server openen

De Embedded Web Server is de webpagina van de printer waarmee u printerinstellingen op afstand kunt weergeven en configureren wanneer u zich niet in de buurt van de printer bevindt.

- 1 Zoek het IP-adres van printer op:
 - Vanuit het startscherm op het bedieningspaneel van de printer
 - Vanuit het gedeelte TCP/IP in het menu Netwerk/poorten
 - Door een netwerkconfiguratiepagina of pagina met menu-instellingen af te drukken of en het gedeelte TCP/IP te controleren

Opmerking: Een IP-adres bestaat uit vier sets met cijfers gescheiden door punten, bijvoorbeeld 123 . 123 . 123 . 123.

2 Open een webbrowser en typ het IP-adres van de printer in de adresbalk.

3 Druk op **Enter**.

Opmerking: Als u een proxyserver gebruikt, moet u deze tijdelijk uitschakelen zodat de webpagina correct kan worden geladen.

Het beginscherm aanpassen

1 Open een webbrowser en typ het IP-adres van de printer in de adresbalk.

Opmerking: Controleer het IP-adres van de printer op het startscherm van de printer. Het IP-adres bestaat uit vier sets met cijfers gescheiden door punten: 123.123.123.123.

2 Voer een of meer van de volgende handelingen uit:

- Pictogrammen van de basisprinterfuncties weergeven of verbergen.
 - a Klik op **Instellingen >Algemene instellingen >Startscherm aanpassen**.
 - b Schakel de selectievakjes in om te selecteren welke pictogrammen er op het beginscherm worden weergegeven.

Opmerking: Als u een selectievakje naast een pictogram uitschakelt, wordt het pictogram niet weergegeven op het beginscherm.

- c Klik op **Verzenden**.
- Het pictogram van een toepassing aanpassen. Raadpleeg [“Informatie over de toepassingen in het beginscherm zoeken” op pagina 22](#) of de documentatie bij de toepassing voor meer informatie.

Uitleg over de toepassingen

| Optie | Resultaat |
|----------------------------------|---|
| Pas kopiëren | Scan een pas en print beide kanten op een enkele pagina. Zie “Pas kopiëren instellen” op pagina 23 voor meer informatie. |
| Fax | Scan een document en stuur het naar een faxnummer. Zie “Faxen” op pagina 104 voor meer informatie. |
| Formulieren en favorieten | Vind snel veelgebruikte onlineformulieren en druk deze af vanuit het beginscherm van de printer. Zie “Formulieren en favorieten instellen” op pagina 22 voor meer informatie. |
| Meerdere items verzenden | Scan een document en stuur het naar meerdere bestemmingen tegelijk. Zie “Meerdere items verzenden instellen” op pagina 24 voor meer informatie. |
| Mijn snelkoppeling | Maak snelkoppelingen op het startscherm van de printer. Zie “Mijn snelkoppeling gebruiken” op pagina 24 voor meer informatie. |
| Scannen naar e-mail | Scan een document en verstuur het naar een e-mailadres. Zie “E-mailen” op pagina 97 voor meer informatie. |
| Scannen naar computer | Scan een document en sla het op in een voorgedefinieerde map op een hostcomputer. Zie “Scannen naar PC instellen” op pagina 131 voor meer informatie. |
| Scannen naar FTP | Scan documenten rechtstreeks naar een FTP-server (File Transfer Protocol). Zie “Scannen naar een FTP-adres” op pagina 128 voor meer informatie. |

| Optie | Resultaat |
|----------------------|--|
| Scannen naar netwerk | Scan een document en verstuur het naar een gedeelde netwerkmap. Zie " Scannen via een netwerk instellen " op pagina 25 voor meer informatie. |

Toepassingen in het beginscherm activeren

Informatie over de toepassingen in het beginscherm zoeken

Op uw printer zijn bij levering al beginschermtoepassingen geïnstalleerd. Voordat u deze toepassingen kunt gebruiken, moet u deze eerst activeren en configureren met behulp van de Embedded Web Server. Voor meer informatie over het gebruik van de Embedded Web Server raadpleegt u "[De Embedded Web Server openen](#)" op pagina 20.

Ga voor gedetailleerde informatie over het configureren en gebruiken van de toepassingen op het startscherm naar de ondersteuningswebsite van Dell op www.dell.com/support/printers.

Formulieren en favorieten instellen

Opmerking: Het kan zijn dat een nieuwere versie van deze *Gebruikershandleiding* een directe koppeling naar de *Beheerdershandleiding* van deze toepassing bevat. Om te controleren of er updates van deze *gebruikershandleiding* zijn, gaat u naar www.dell.com/support/manuals.

| Selecteren | Functie |
|---|---|
|  | <p>Stroomlijn werkprocessen door snel veelgebruikte onlineformulieren terug te vinden en af te drukken vanuit het beginscherm van de printer.</p> <p>Opmerking: De printer moet gemachtigd zijn voor toegang tot de netwerkmap, FTP-site of website waar de bladwijzer is opgeslagen. Vanaf de computer waarop de bladwijzer is opgeslagen, kunt u instellingen voor delen, beveiliging en firewall gebruiken om de printer minstens toegang voor <i>lezen</i> te geven. Raadpleeg de documentatie die bij uw besturingssysteem is geleverd voor hulp.</p> |

1 Open een webbrowser en typ het IP-adres van de printer in de adresbalk.

Opmerking: Controleer het IP-adres van de printer op het startscherm van de printer. Het IP-adres bestaat uit vier sets met cijfers gescheiden door punten: 123.123.123.123.

2 Klik op **Instellingen >Toepassingen >Toepassingsbeheer >Formulieren en favorieten**.

3 Klik op **Toevoegen** en pas vervolgens de instellingen aan.

Opmerkingen:

- Plaats de muisaanwijzer naast de afzonderlijke velden voor een omschrijving van de instelling.
- Voer op de plaats van de bladwijzer het juiste IP-adres van de hostcomputer in om er zeker van te zijn dat de locatie-instellingen van de bladwijzer correct zijn. Ga voor meer informatie over het verkrijgen van het IP-adres van de hostcomputer naar: "[Het IP-adres van de computer zoeken](#)" op pagina 20.
- Controleer of de printer beschikt over de juiste toegangsrechten voor de map waar de bladwijzer is ingevoegd.

4 Klik op **Toepassen**.

Als u de toepassing wilt gebruiken, raakt u **Formulieren en favorieten** aan in het beginscherm van de printer en navigeert u vervolgens door de formuliercategorieën. U kunt formulieren ook zoeken op basis van formuliernummer, -naam of -omschrijving.

Pas kopiëren instellen

Opmerking: Het kan zijn dat een nieuwere versie van deze *Gebruikershandleiding* een directe koppeling naar de *Beheerdershandleiding* van deze toepassing bevat. Om te controleren of er updates van deze *gebruikershandleiding* zijn, gaat u naar www.dell.com/support/manuals.

| Selecteren | Functie |
|---|--|
|  | <p>Kopieer snel en eenvoudig pasjes ter grootte van bankkaarten, zoals uw id-kaart en verzekeringspasje.</p> <p>U kunt beide zijden van een pasje op een enkele pagina afdrukken, waardoor papier wordt bespaard en de informatie op de pas op een handigere manier wordt weergegeven.</p> |

1 Open een webbrowser en typ het IP-adres van de printer in de adresbalk.

Opmerking: Controleer het IP-adres van de printer op het startscherm van de printer. Het IP-adres bestaat uit vier sets met cijfers gescheiden door punten: 123.123.123.123.

2 Klik op **Instellingen > Toepassingen > Toepassingsbeheer > Pas kopiëren**.

3 Indien nodig kunt u de standaard scanopties wijzigen.

- **Standaardlade**—Selecteer de standaardlade voor het printen van gescande afbeeldingen.
- **Standaard aantal kopieën**—Specificeer hoeveel kopieën er automatisch geprint dienen te worden wanneer deze toepassing wordt gebruikt.
- **Standaard contrastinstellingen**—Specificeer een instelling om het contrast te verhogen of te verlagen wanneer er een kopie van de gescande pas wordt geprint. Selecteer **Beste instelling voor inhoud** als u wilt dat de printer het contrast automatisch aanpast.
- **Standaard instelling voor schalen**—Stel in wat de grootte van de gescande pas moet worden als deze wordt geprint. De standaard instelling is 100% (volledige grootte).
- **Resolutie-instelling**—Wijzig de kwaliteit van de gescande pas.

Opmerkingen:

- Wanneer u een pas scant, zorg er dan voor dat de scanresolutie voor kleur niet meer dan 200 dpi is en voor zwart-wit niet meer dan 400 dpi.
- Wanneer u meerdere passen scant, zorg er dan voor dat de scanresolutie voor kleur niet meer dan 150 dpi is en voor zwart-wit niet meer dan 300 dpi.

- **Paginaranden**—Selecteer het selectievakje om de gescande afbeelding te printen met een rand eromheen.

4 Klik op **Toepassen**.

Als u de toepassing wilt gebruiken, raakt u **Pas kopiëren** in het beginscherm aan en volgt u de aanwijzingen.

Mijn snelkoppeling gebruiken

Opmerking: Het kan zijn dat een nieuwere versie van deze *Gebruikershandleiding* een directe koppeling naar de *Beheerdershandleiding* van deze toepassing bevat. Om te controleren of er updates van deze *gebruikershandleiding* zijn, gaat u naar www.dell.com/support/manuals.

| Selecteren | Functie |
|---|---|
|  | <p>Snelkoppelingen maken op de printerstartpagina, met instellingen voor maximaal 25 veelgebruikte kopieer-, fax- of e-mailtaken.</p> |

Om deze toepassing te gebruiken klikt u op **MyShortcut**, en volgt u de instructies op het printerdisplay.

Meerdere items verzenden instellen

Opmerking: Het kan zijn dat een nieuwere versie van deze *Gebruikershandleiding* een directe koppeling naar de *Beheerdershandleiding* van deze toepassing bevat. Om te controleren of er updates van deze *gebruikershandleiding* zijn, gaat u naar www.dell.com/support/manuals.

| Selecteren | Functie |
|---|---|
|  | <p>Scan een document en stuur het naar meerdere bestemmingen tegelijk.</p> <p>Opmerking: Zorg dat er genoeg ruimte is op de vaste schijf van de printer.</p> |

1 Open een webbrowser en typ het IP-adres van de printer in de adresbalk.

Opmerking: Controleer het IP-adres van de printer op het startscherm van de printer. Het IP-adres van de printer bestaat uit vier sets met cijfers gescheiden door punten: 123.123.123.123.

2 Klik op **Instellingen > Toepassingen > Toepassingsbeheer > Meerdere items verzenden**.

3 Klik op **Toevoegen** in het gedeelte Profielen en wijzig de instellingen.

Opmerkingen:

- Plaats de muisaanwijzer naast de afzonderlijke velden voor een omschrijving van de instelling.
- Wanneer u **FTP** of **Map delen** als bestemming opgeeft, zorg er dan voor dat de locatie-instellingen van de bestemming correct zijn. Voer op de plaats van de bestemming het juiste IP-adres van de hostcomputer in. Ga voor meer informatie over het verkrijgen van het IP-adres van de hostcomputer naar: [“Het IP-adres van de computer zoeken” op pagina 20](#).

4 Klik op **Toepassen**.

Als u de toepassing wilt gebruiken, raakt u **Meerdere items verzenden** in het beginscherm aan en volgt u de aanwijzingen op het display van de printer.

Scannen via een netwerk instellen

Opmerking: Het kan zijn dat een nieuwere versie van deze *Gebruikershandleiding* een directe koppeling naar de *Beheerdershandleiding* van deze toepassing bevat. Om te controleren of er updates van deze *gebruikershandleiding* zijn, gaat u naar www.dell.com/support/manuals.

| Selecteren | Functie |
|---|--|
|  | <p>Een document scannen en versturen naar een gedeelde netwerkmap. U kunt maximaal 30 unieke doelmappen definiëren.</p> <p>Opmerkingen:</p> <ul style="list-style-type: none"> • Voor de printer moet schrijftoegang tot de mappen zijn ingesteld. Gebruik op de computer waarop de doelmap is ingesteld, de instellingen voor delen, beveiliging en de firewall om de printer minimaal <i>schrijftoegang</i> tot de locatie te geven. Raadpleeg de documentatie die bij uw besturingssysteem is geleverd voor hulp. • Het pictogram Scannen naar netwerk wordt alleen weergegeven als minimaal één doelmap is opgegeven. |

1 Open een webbrowser en typ het IP-adres van de printer in de adresbalk.

Opmerking: Controleer het IP-adres van de printer op het startscherm van de printer. Het IP-adres bestaat uit vier sets met cijfers gescheiden door punten: 123.123.123.123.

2 Voer een van de volgende handelingen uit:

- Klik op **Scannen via een netwerk instellen** > **Klik hier**.
- Klik op **Instellingen** > **Toepassingen** > **Toepassingsbeheer** > **Scannen naar netwerk**.

3 Definieer de doelmappen en pas vervolgens de instellingen aan.

Opmerkingen:

- Plaats de muisaanwijzer naast enkele van de velden voor een omschrijving van de instelling.
- Voer op de plaats van de bestemming het juiste IP-adres van de hostcomputer in om er zeker van te zijn dat de locatie-instellingen van de bestemming correct zijn. Ga voor meer informatie over het verkrijgen van het IP-adres van de hostcomputer naar: [“Het IP-adres van de computer zoeken” op pagina 20](#).
- Controleer of de printer beschikt over de juiste toegangsrechten voor de map waar de bestemming is ingevoegd.

4 Klik op **Toepassen**.

Als u de toepassing wilt gebruiken, raakt u **Scannen naar netwerk** in het beginscherm aan en volgt u de aanwijzingen op het display van de printer.

Het externe bedieningspaneel instellen

Met deze toepassing kunt u het bedieningspaneel van de printer bedienen, zelfs als u niet in de buurt van de netwerkprinter bent. U kunt vanaf uw computer de printerstatus bekijken, taken in de wacht vrijgeven, bladwijzers maken en andere aan afdrukken gerelateerde taken uitvoeren.

1 Open een webbrowser en typ het IP-adres van de printer in de adresbalk.

Opmerking: Controleer het IP-adres van de printer op het startscherm van de printer. Het IP-adres bestaat uit vier sets met cijfers gescheiden door punten: 123.123.123.123.

2 Klik op **Instellingen** > **Instellingen extern bedieningspaneel**.

3 Schakel het selectievakje **Ingeschakeld** in en pas de instellingen aan.

4 Klik op **Verzenden**.

Klik op **Extern bedieningspaneel >VNC-applet starten** om de toepassing te gebruiken.

Een configuratie exporteren of importeren

U kunt configuratie-instellingen naar een tekstbestand exporteren en dit bestand vervolgens importeren om de instellingen toe te passen op andere printers.

1 Open een webbrowser en typ het IP-adres van de printer in de adresbalk.

Opmerking: Controleer het IP-adres van de printer op het startscherm van de printer. Het IP-adres bestaat uit vier sets met cijfers gescheiden door punten: 123.123.123.123.

2 Om een configuratie voor één toepassing te exporteren of importen, voert u de volgende handelingen uit:

a Klik op **Instellingen >Toepassingen >Toepassingsbeheer**.

b Klik in de lijst met geïnstalleerde toepassingen op de naam van de toepassing die u wilt configureren.

c Klik op **Configureren** en voer een van de volgende handelingen uit:

- Om een configuratiebestand te exporteren, klikt u op **Exporteren** en volgt u de instructies op het computerscherm om het configuratiebestand op te slaan.

Opmerkingen:

- Bij het opslaan van het configuratiebestand kunt u een unieke bestandsnaam invoeren of de standaardnaam gebruiken.
- Als de fout "JVM Onvoldoende geheugen" optreedt, moet u de exportbewerking herhalen tot het configuratiebestand is opgeslagen.
- Om een configuratie uit een bestand te importeren, klikt u op **Importeren** en bladert u naar het opgeslagen configuratiebestand dat van een eerder geconfigureerde printer is geëxporteerd.

Opmerkingen:

- Voordat u het configuratiebestand importeert, hebt u de keuze om het eerst te bekijken of direct te laden.
- Als er een time-out optreedt en een leeg scherm wordt weergegeven, vernieuwt u de webbrowser en klikt u vervolgens op **Toepassen**.

3 Om een configuratie voor meerdere toepassingen te exporteren of importen, voert u de volgende handelingen uit:

a Klik op **Instellingen >Importeren/exporteren**.

b Voer een van de volgende handelingen uit:

- Om een configuratiebestand te exporteren, klikt u op **Instellingenbestand Embedded Solutions exporteren** en volgt u de instructies op het computerscherm om het configuratiebestand op te slaan.

- Om een configuratiebestand te importeren, doet u het volgende:

1 Klik op **Instellingenbestand Embedded Solutions importeren >Kies archief**, en bladert dan naar het opgeslagen configuratiebestand dat van een eerder geconfigureerde printer is geëxporteerd.

2 Klik op **Verzenden**.

Extra printer instellen

Interne opties installeren

⚠ LET OP—KANS OP ELEKTRISCHE SCHOK: Als u toegang tot de controllerkaart wilt of optionele hardware of geheugenapparaten installeert nadat u de printer hebt ingesteld, moet u de printer uitschakelen en de stekker uit het stopcontact trekken voor u doorgaat. Als u andere apparaten hebt aangesloten op de printer, schakel deze dan ook uit en koppel de kabels los van de printer.

Beschikbare interne opties

- Geheugenkaart
 - DDR3 DIMM
 - Flash-geheugen
 - Lettertypen
 - Firmware
 - Lettertype streepjescode
 - Prescribe
 - IPDS
 - Printcrypton

Toegang krijgen tot de controllerkaart

⚠ LET OP—KANS OP ELEKTRISCHE SCHOK: Als u toegang tot de controllerkaart wilt of optionele hardware of geheugenapparaten installeert nadat u de printer hebt ingesteld, moet u de printer uitschakelen en de stekker uit het stopcontact trekken voor u doorgaat. Als u andere apparaten hebt aangesloten op de printer, schakel deze dan ook uit en koppel de kabels los van de printer.

- 1 Open de toegangsklep van de controllerkaart.

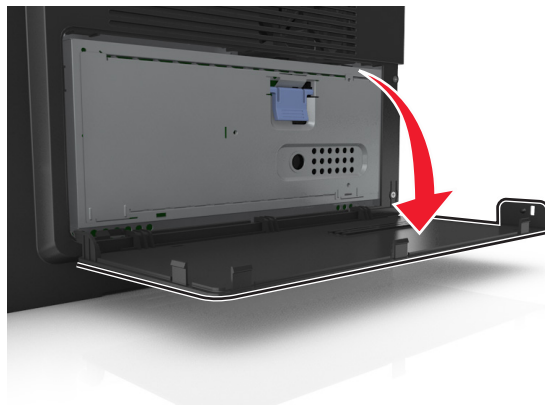

2 Open de controllerkaart met de blauwe hendel.

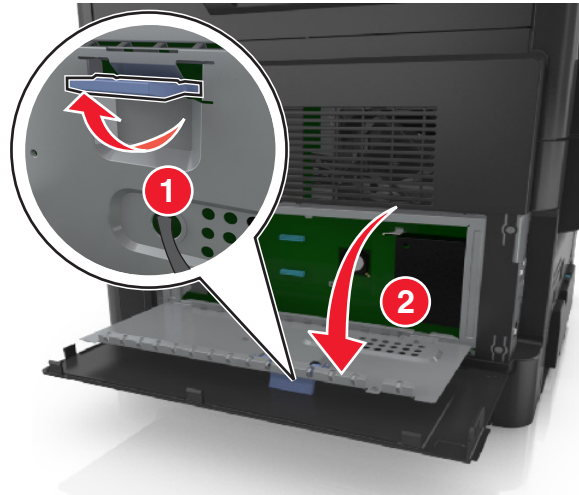

3 Gebruik de volgende illustratie om de juiste aansluiting te vinden.

Let op—Kans op beschadiging: De elektronische componenten van de controllerkaart raken gemakkelijk beschadigd door statische elektriciteit. Raak daarom eerst een metalen voorwerp aan voordat u de elektrische componenten of aansluitingen van de controllerkaart aanraakt.

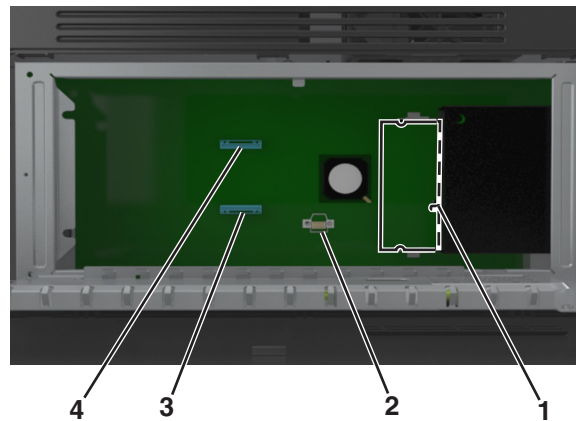

| | |
|---|---|
| 1 | Connector voor geheugenkaart |
| 2 | Connector voor optionele kaart |
| 3 | Connector voor de vaste schijf van de printer |
| 4 | Aansluiting voor Internal Solutions Port |

4 Sluit de beschermkap en vervolgens de toegangsklep.



Een geheugenkaart installeren

⚠ LET OP—KANS OP ELEKTRISCHE SCHOK: Als u toegang tot de controllerkaart wilt of optionele hardware of geheugenapparaten installeert nadat u de printer hebt ingesteld, moet u de printer uitschakelen en de stekker uit het stopcontact trekken voor u doorgaat. Als u andere apparaten hebt aangesloten op de printer, schakel deze dan ook uit en koppel de kabels los van de printer.

Let op—Kans op beschadiging: De elektrische componenten van de controllerkaart raken gemakkelijk beschadigd door statische elektriciteit. Raak daarom eerst een metalen voorwerp aan voordat u de elektrische componenten of aansluitingen van de controllerkaart aanraakt.

Opmerking: Een optionele geheugenkaart kan afzonderlijk worden aangeschaft en op de controllerkaart worden bevestigd.

1 Open het toegangspaneel van de controllerkaart.

Zie [“Toegang krijgen tot de controllerkaart” op pagina 27](#) voor meer informatie.

2 Haal de geheugenkaart uit de verpakking.

Let op—Kans op beschadiging: Raak de aansluitpunten aan de rand van de kaart niet aan. Hierdoor kunt u de kaart beschadigen.

3 Breng de uitsparing (1) op de geheugenkaart op één lijn met de ribbel (2) op de connector.

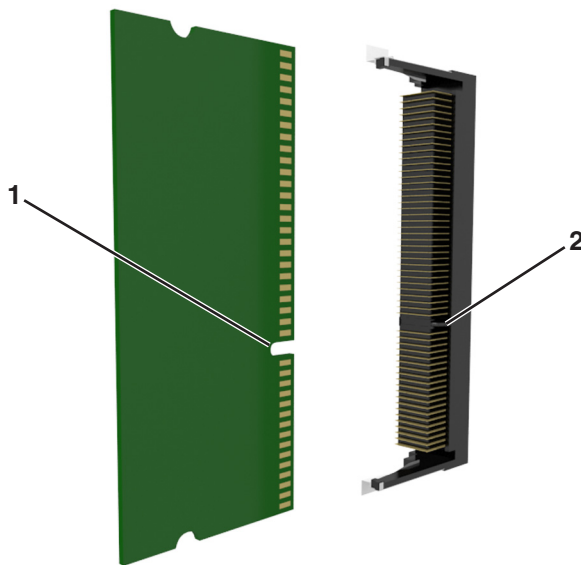

- 4 Druk de geheugenkaart in de connector en druk de kaart in de richting van de wand van controllerkaart tot deze op zijn plaats *klikt*.

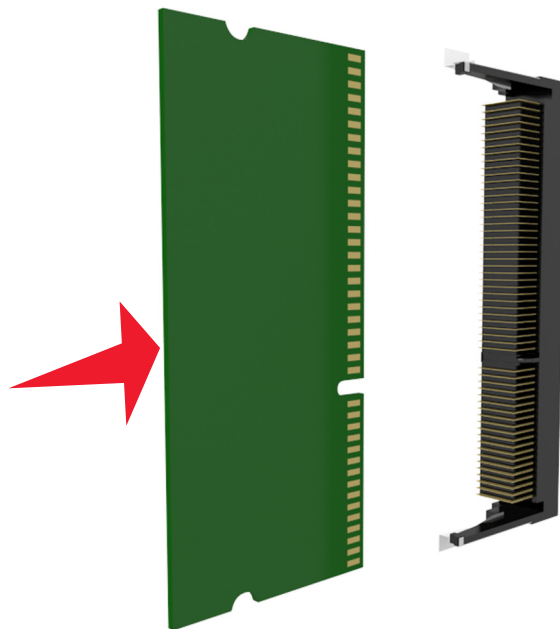

- 5 Sluit de beschermkap van de controllerkaart en sluit vervolgens de toegangsklep van de controllerkaart.

Opmerking: Nadat de printersoftware en eventuele hardwareopties zijn geïnstalleerd, is het wellicht nodig om de opties handmatig toe te voegen in het printerstuurprogramma om deze beschikbaar te maken voor afdruktaken. Zie [“Beschikbare opties toevoegen aan het printerstuurprogramma” op pagina 45](#) voor meer informatie.

Een optionele kaart installeren

⚠ LET OP—KANS OP ELEKTRISCHE SCHOK: Als u toegang tot de controllerkaart wilt of optionele hardware of geheugenapparaten installeert nadat u de printer hebt ingesteld, moet u de printer uitschakelen en de stekker uit het stopcontact trekken voor u doorgaat. Als u andere apparaten hebt aangesloten op de printer, schakelt u deze ook uit en koppelt u de kabels los van de printer.

Let op—Kans op beschadiging: De elektrische componenten van de controllerkaart raken gemakkelijk beschadigd door statische elektriciteit. Raak daarom eerst een metalen voorwerp aan voordat u de elektrische componenten of aansluitingen van de controllerkaart aanraakt.

- 1 Open het toegangspaneel van de controllerkaart.
Zie [“Toegang krijgen tot de controllerkaart” op pagina 27](#) voor meer informatie.

- 2 Haal de optionele kaart uit de verpakking.

Let op—Kans op beschadiging: Raak de aansluitpunten aan de rand van de kaart niet aan.

- 3 Houd de kaart aan de zijkanten vast en breng de plastic pinnen (1) aan de onderkant op gelijke hoogte met de uitsparingen (2) in de controllerkaart.

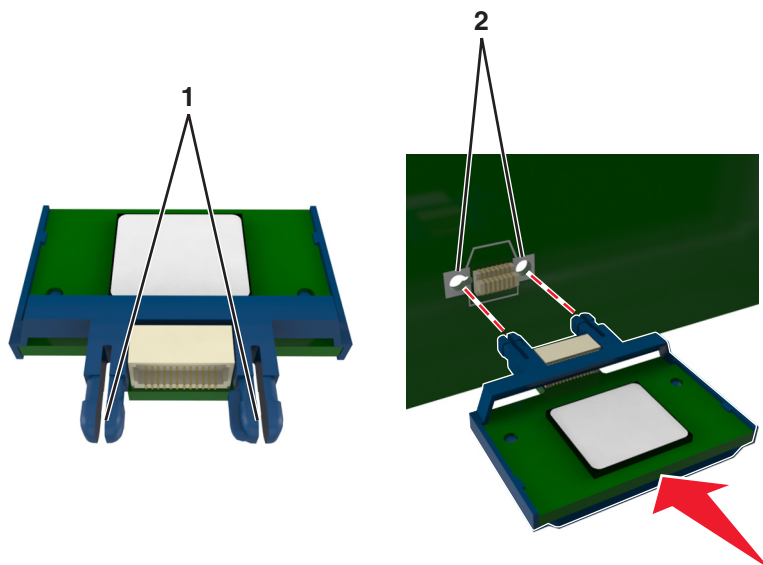

- 4 Druk de kaart stevig vast zoals aangegeven in de afbeelding.

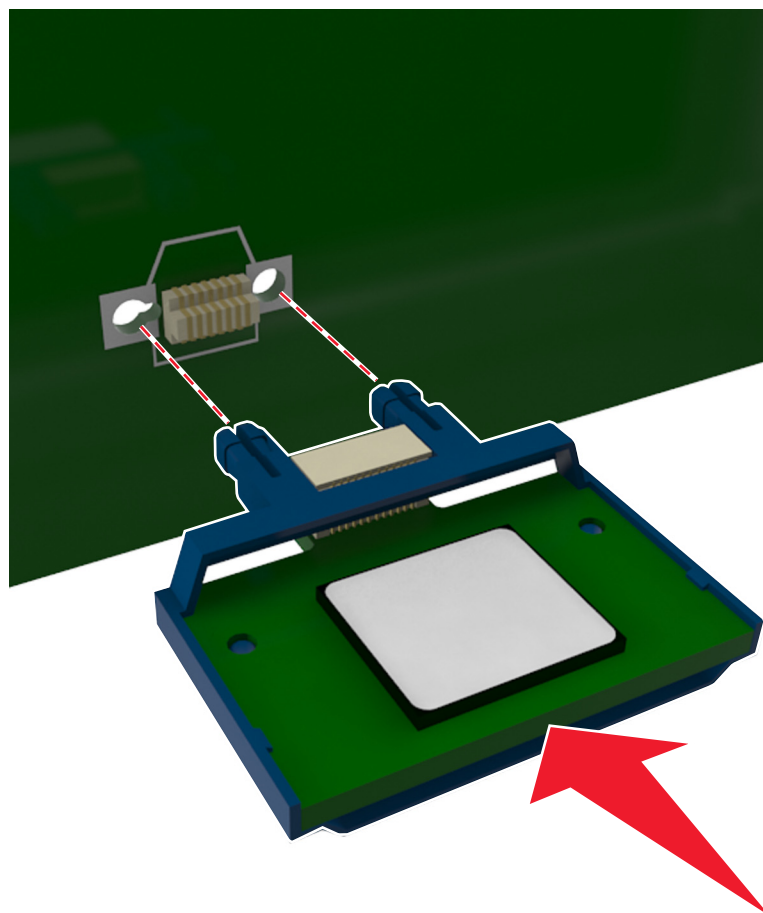

Let op—Kans op beschadiging: onjuiste installatie van de kaart kan schade aan de kaart en de controllerkaart veroorzaken.

Opmerking: De connector van de kaart moet over de gehele lengte in aanraking zijn met de controllerkaart.

- 5 Sluit de beschermkap van de controllerkaart en sluit vervolgens de toegangsklep van de controllerkaart.

Opmerking: Nadat de printersoftware en eventuele hardwareopties zijn geïnstalleerd, is het wellicht nodig om de opties handmatig toe te voegen in het printerstuurprogramma om deze beschikbaar te maken voor afdruktaken. Zie [“Beschikbare opties toevoegen aan het printerstuurprogramma” op pagina 45](#) voor meer informatie.

Internal Solutions Port installeren

De controllerkaart ondersteunt één optionele Internal Solutions Port (ISP).

Opmerking: Voor deze taak hebt u een schroevendraaier met platte kop nodig.

⚠ LET OP—KANS OP ELEKTRISCHE SCHOK: Als u toegang tot de controllerkaart wilt of optionele hardware of geheugenapparaten installeert nadat u de printer hebt ingesteld, moet u de printer uitschakelen en de stekker uit het stopcontact trekken voor u doorgaat. Als u andere apparaten hebt aangesloten op de printer, schakelt u deze ook uit en koppelt u de kabels los van de printer.

Let op—Kans op beschadiging: De elektrische componenten van de controllerkaart raken gemakkelijk beschadigd door statische elektriciteit. Raak daarom eerst een metalen oppervlak aan voordat u de elektronische componenten of aansluitingen van de controllerkaart aanraakt.

- 1 Open de toegangsklep van de controllerkaart.

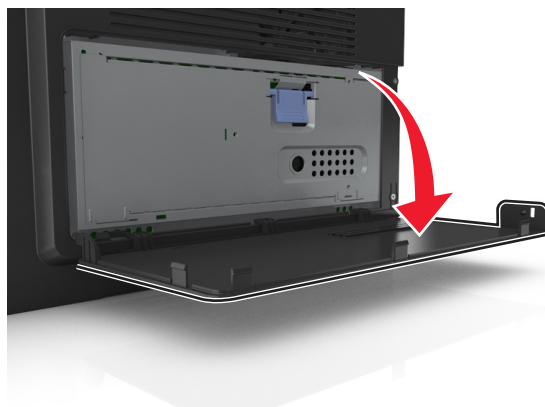

2 Druk licht op de stopper aan de linkerkant van de toegangsklep en schuif de klep opzij om deze te verwijderen.

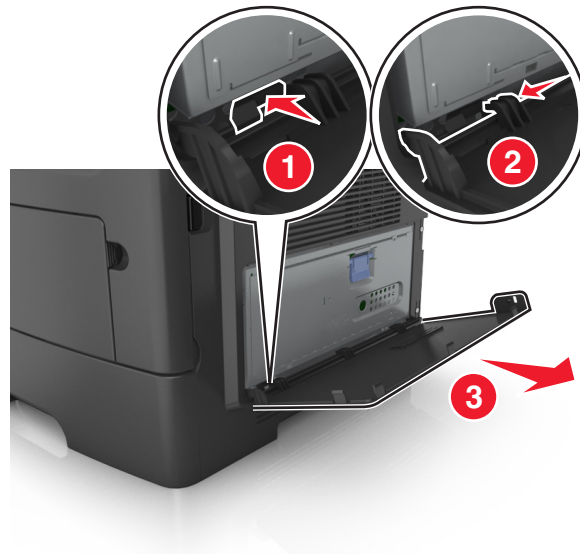

3 Verwijder de ISP-kit uit de verpakking.

Opmerking: zorg dat u het kabeltje dat aan de witte connector is verwijderd, losmaakt en weggooit.

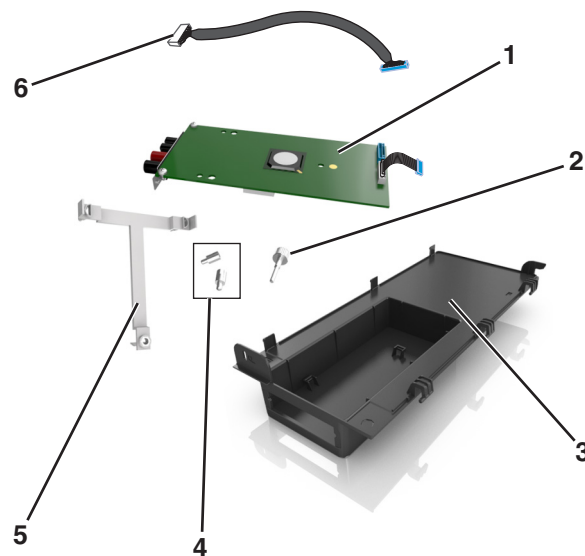

| | |
|---|--|
| 1 | ISP-oplossing |
| 2 | Schroef voor bevestigen van de ISP aan de beugel |
| 3 | Externe ISP-behuizing |
| 4 | Schroeven voor bevestigen van de metalen beugel van de ISP aan de printerbehuizing |
| 5 | Plastic beugel |
| 6 | Lange ISP-kabel |

4 Plaats de plastic beugel in de externe ISP-behuizing tot deze *vastklikt*.

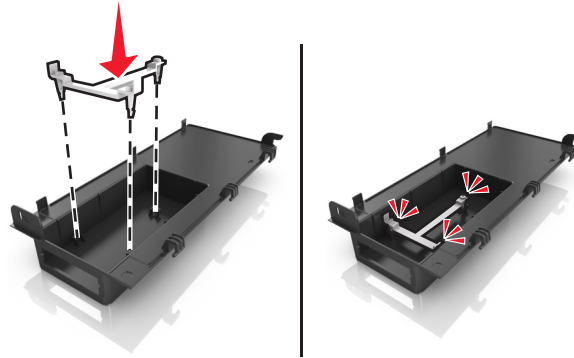

5 Schuif en druk de ISP-oplossing in de plastic beugel.

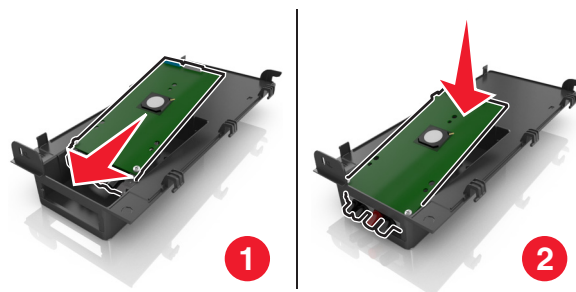

6 Bevestig de ISP-oplossing met de lange schroef aan de plastic beugel.

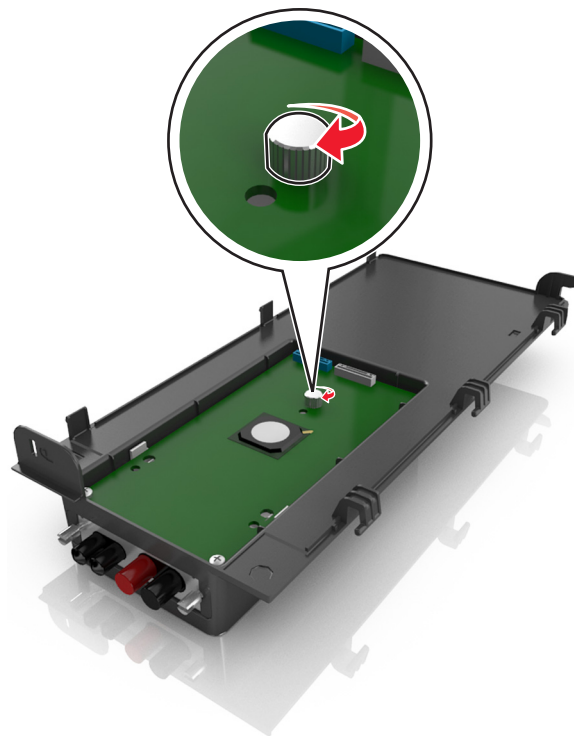

7 Draai de twee schroeven aan het einde van de ISP-oplossing vast.

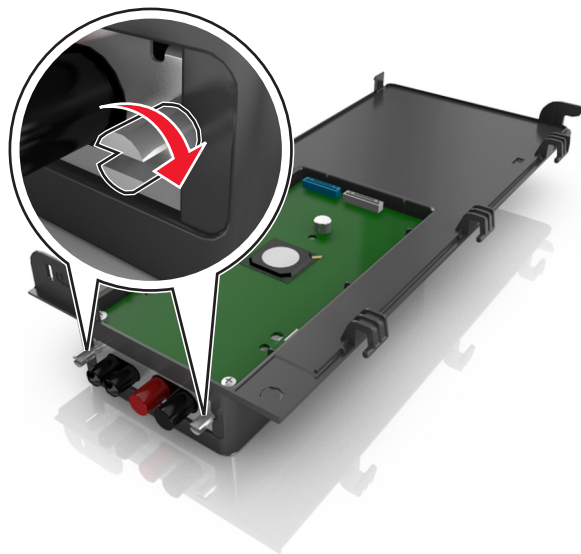

8 Plaats de witte plug van de interfacekabel van de ISP-oplossing in de witte aansluiting op de ISP.

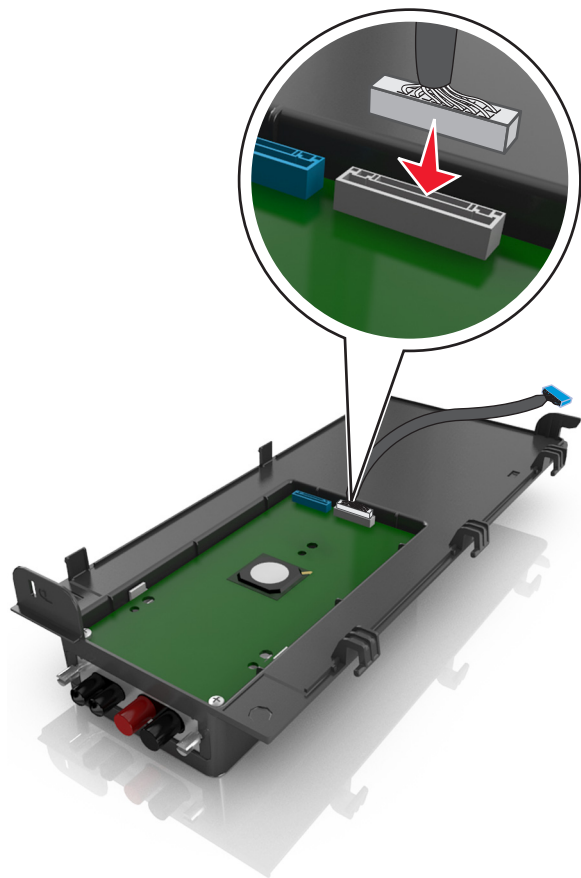

9 Maak de externe ISP-behuizing onder een hoek vast door de linkerscharnieren eerst te plaatsen.



10 Laat de rest van de behuizing zakken en schuif de behuizing vervolgens naar rechts.

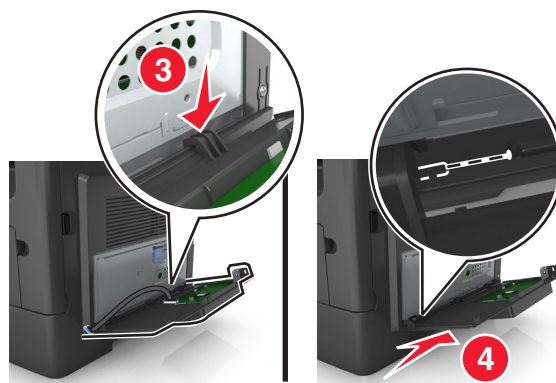

11 Trek de ISP-kabel door de beschermkap van de controllerkaart.

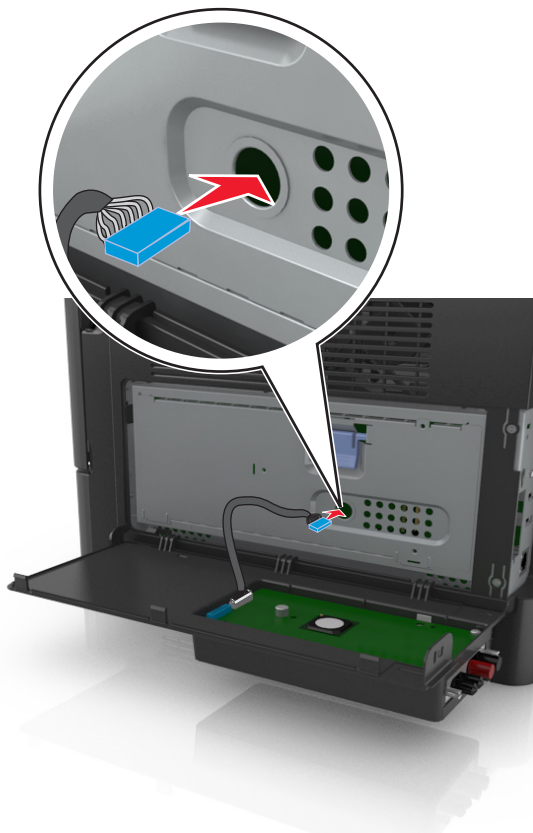

12 Open de beschermkap met de blauwe hendel.

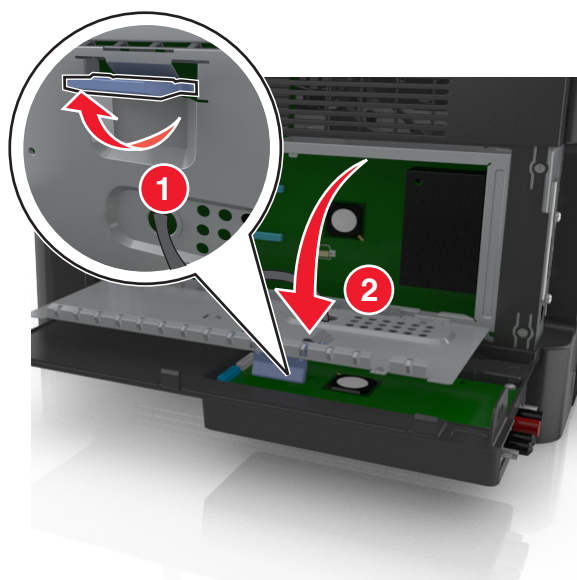

13 Plaats de blauwe plug van de interfacekabel van de ISP-oplossing in de blauwe aansluiting op de ISP.

Opmerking: Als u een vaste schijf voor de printer hebt geïnstalleerd, moet u deze verwijderen. Zie [“Vaste schijf van de printer verwijderen” op pagina 41](#) voor meer informatie. Zie [“Vaste schijf van de printer installeren” op pagina 39](#) om de vaste schijf van de printer opnieuw te installeren.

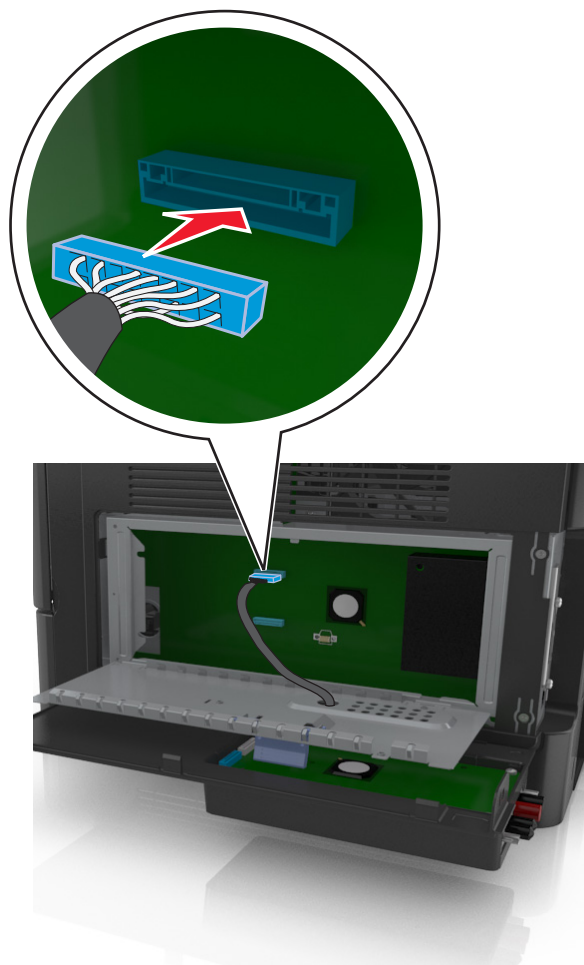

14 Sluit de beschermkap.

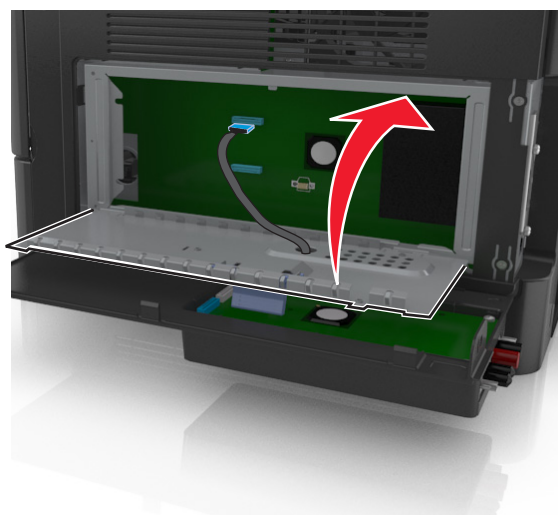

15 Sluit de externe ISP-behuizing.

Opmerking: Nadat de printersoftware en eventuele hardwareopties zijn geïnstalleerd, moet u wellicht de opties handmatig toevoegen in het printerstuurprogramma om deze beschikbaar te maken voor afdruktaken. Zie [“Beschikbare opties toevoegen aan het printerstuurprogramma”](#) op pagina 45 voor meer informatie.

Vaste schijf van de printer installeren

⚠ LET OP—KANS OP ELEKTRISCHE SCHOK: Als u toegang tot de controllerkaart wilt of optionele hardware of geheugenapparaten installeert nadat u de printer hebt ingesteld, moet u de printer uitschakelen en de stekker uit het stopcontact trekken voor u doorgaat. Als u andere apparaten hebt aangesloten op de printer, schakelt u deze ook uit en koppelt u de kabels los van de printer.

Let op—Kans op beschadiging: De elektrische componenten van de controllerkaart raken gemakkelijk beschadigd door statische elektriciteit. Raak daarom eerst een metalen oppervlak aan voordat u de elektronische componenten of aansluitingen van de controllerkaart aanraakt.

- 1 Haal de vaste schijf van de printer uit de verpakking.
- 2 Installeer de vaste schijf van de printer op de controllerkaart.

Let op—Kans op beschadiging: Houd het printplaatmechanisme alleen aan de randen vast. Druk niet op het midden van de vaste schijf van de printer en raak dit niet aan. Hierdoor kunt u de kaart beschadigen.

- a Draai de schroeven los met een schroevendraaier met platte kop.

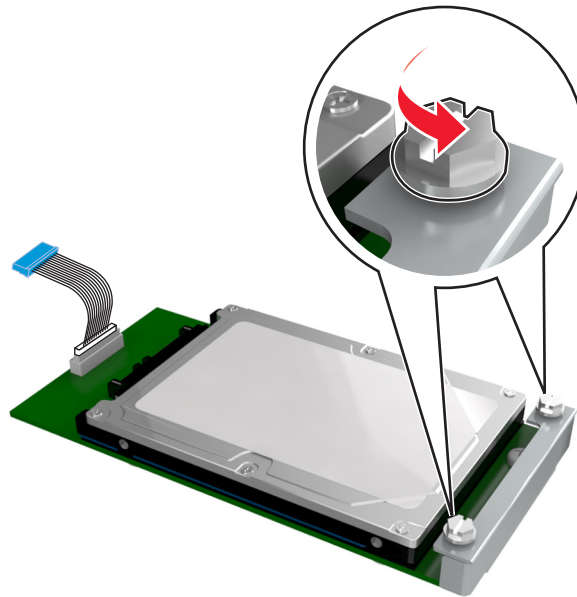

- b Plaats de plug van de interfacekabel van de vaste schijf in de aansluiting op de controllerkaart.

Opmerking: De plug en aansluiting hebben een kleurcodering.

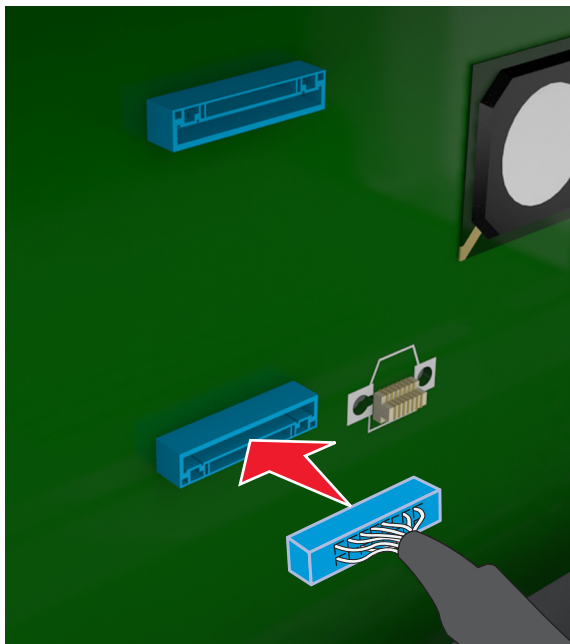

- c Breng de schroeven van de vaste schijf van de printer op één lijn met de sleuven van de controllerkaartbeugels en schuif de vaste schijf in de beugels.

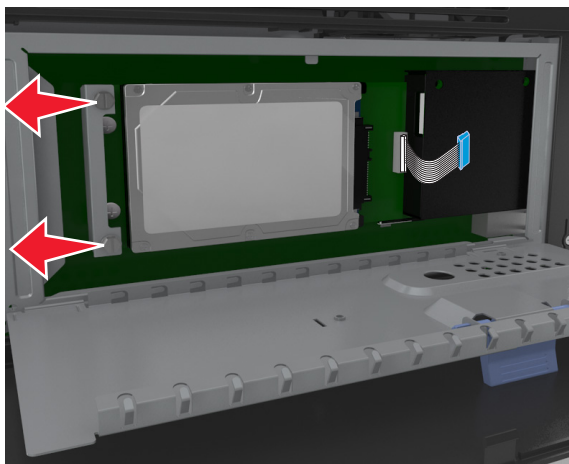

- d Draai de twee schroeven aan.

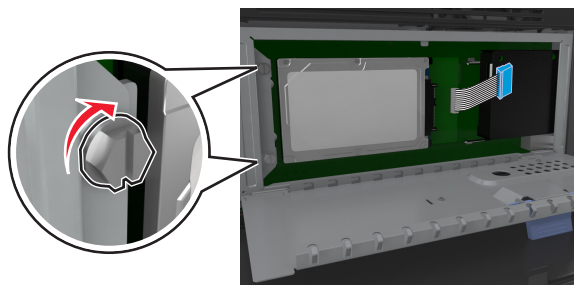

- 3 Sluit de beschermkap van de controllerkaart en sluit vervolgens de toegangsklep van de controllerkaart.

Opmerking: Nadat de printersoftware en eventuele hardwareopties zijn geïnstalleerd, moet u wellicht de opties handmatig toevoegen in het printerstuurprogramma om deze beschikbaar te maken voor afdruktaken. Zie [“Beschikbare opties toevoegen aan het printerstuurprogramma” op pagina 45](#) voor meer informatie.

Vaste schijf van de printer verwijderen

Let op—Kans op beschadiging: De elektrische componenten van de controllerkaart raken gemakkelijk beschadigd door statische elektriciteit. Raak daarom eerst een metalen oppervlak aan voordat u de elektronische componenten of aansluitingen van de controllerkaart aanraakt.

1 Toegang tot de controllerkaart.

Zie [“Toegang krijgen tot de controllerkaart” op pagina 27](#) voor meer informatie.

Opmerking: Voor deze taak hebt u een schroevendraaier met platte kop nodig.

2 Draai de schroeven los waarmee de vaste schijf van de printer is bevestigd aan de beugel van de controllerkaart.

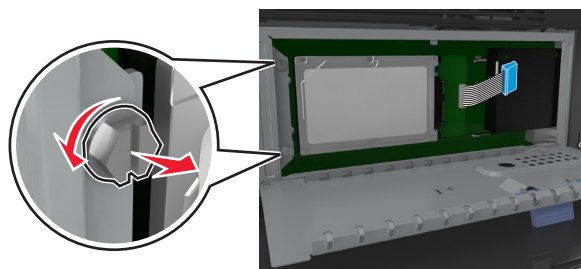

3 Maak de interfacekabel van de vaste schijf van de printer los van de aansluiting op de controllerkaart, maar zorg dat u de kabel niet losmaakt van de vaste schijf. Als u de kabel wilt losmaken, knijpt u eerst de peddel op de plug van de interfacekabel in om de vergrendeling los te maken voordat u de kabel eruit trekt.

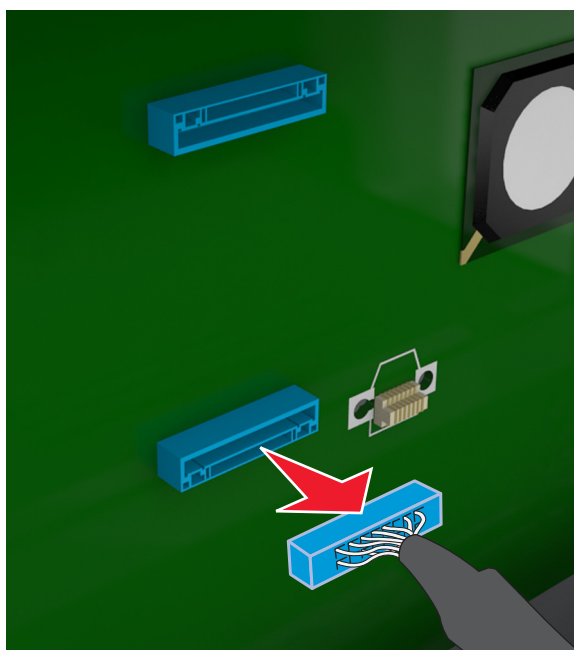



4 Houd de vaste schijf van de printer aan de zijkanten vast en verwijder deze uit de printer.

5 Sluit de beschermkap van de controllerkaart en sluit vervolgens de toegangsklep.

Hardwareopties installeren

Volgorde van installatie



-  **LET OP—KANS OP LETSEL:** De printer weegt meer dan 18 kg en moet door twee of meer getrainde personeelsleden worden opgetild.
-  **LET OP—KANS OP ELEKTRISCHE SCHOK:** Als u toegang tot de controllerkaart wilt of optionele hardware of geheugenapparaten installeert nadat u de printer hebt ingesteld, moet u de printer uitschakelen en de stekker uit het stopcontact trekken voor u doorgaat. Als u andere apparaten hebt aangesloten op de printer, schakelt u deze ook uit en koppelt u de kabels los van de printer.
-  **LET OP—KAN OMVALLEN:** Voor configuraties die op de grond staan, zijn extra onderdelen nodig ter bevordering van de stabiliteit. Als u meerdere invoeropties gebruikt, moet u een printerstandaard of een printerbasis gebruiken. Ook hebt u mogelijk extra onderdelen nodig voor een multifunctionele printer (MFP) waarmee u kunt scannen, kopiëren en faxen. Neem voor meer informatie contact op met het verkooppunt waar u de printer hebt gekocht.

Installeer de printer en eventuele hardwareopties die u hebt aangeschaft in de onderstaande volgorde:

- Printerstandaard
- Optionele lade voor 550 vel
- Printer

Zie voor meer informatie over het installeren van een printerstandaard, een optionele lade voor 550 vel of opvulplaatje de installatiehandleiding die bij de optie is geleverd.

Optionele laden installeren

-  **LET OP—KANS OP LETSEL:** De printer weegt meer dan 18 kg en moet door twee of meer getrainde personeelsleden worden opgetild.
-  **LET OP—KANS OP ELEKTRISCHE SCHOK:** Als u toegang tot de controllerkaart wilt of optionele hardware of geheugenapparaten installeert nadat u de printer hebt ingesteld, moet u de printer uitschakelen en de stekker uit het stopcontact trekken voor u doorgaat. Als u andere apparaten hebt aangesloten op de printer, schakelt u deze ook uit en koppelt u de kabels los van de printer.
-  **LET OP—KAN OMVALLEN:** Voor configuraties die op de grond staan, zijn extra onderdelen nodig ter bevordering van de stabiliteit. Als u meerdere invoeropties gebruikt, moet u een printerstandaard of een printerbasis gebruiken. Ook hebt u mogelijk extra onderdelen nodig voor een multifunctionele printer (MFP) waarmee u kunt scannen, kopiëren en faxen. Neem voor meer informatie contact op met het verkooppunt waar u de printer hebt gekocht.

- 1 Schakel de printer uit met de aan-uitschakelaar en trek de stekker uit het stopcontact.

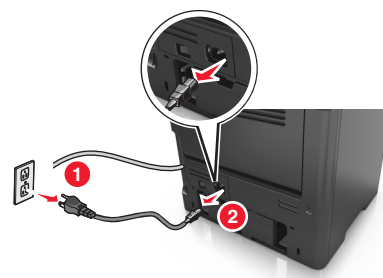
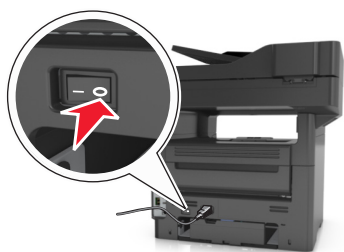

2 Pak de lade uit en verwijder al het verpakkingsmateriaal.

3 Trek de lade uit de basiseenheid.

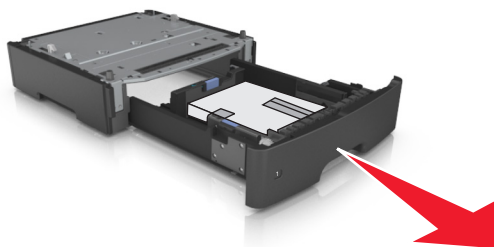

4 Haal het verpakkingsmateriaal uit de lade.

5 Schuif de lade in de basiseenheid.

6 Plaats de lade in de buurt van de printer.

7 Lijn de printer uit met de lade en laat de printer langzaam op zijn plaats zakken.

Opmerking: Optionele laden grijpen in elkaar als ze worden gestapeld.

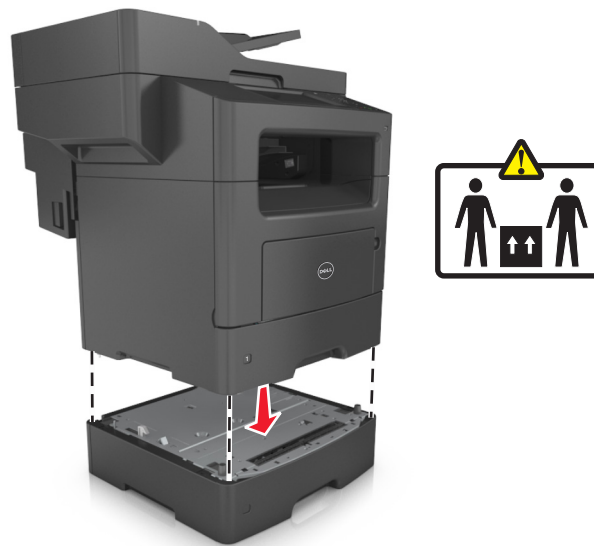

8 Sluit het netsnoer aan op de printer, steek de stekker in een geaard stopcontact en schakel de stroom in.



Opmerkingen:

- Nadat de printersoftware en eventuele hardwareopties zijn geïnstalleerd, moet u wellicht de opties handmatig toevoegen in het printerstuurprogramma om deze beschikbaar te maken voor afdruktaken. Zie [“Beschikbare opties toevoegen aan het printerstuurprogramma” op pagina 45](#) voor meer informatie.
- Als u de optionele laden wilt verwijderen, schuift u de vergrendeling aan de rechterkant van de printer naar voren tot deze op zijn plaats *klikt* en verwijdert u de gestapelde laden een voor een en van boven naar beneden.

De printersoftware instellen

De printer installeren

- 1 Verkrijg een exemplaar van het software-installatiepakket.
- 2 Voer het installatieprogramma uit en volg de instructies op het beeldscherm van de computer.

3 Voor Macintosh-gebruikers: voeg de printer toe.

Opmerking: Noteer het IP-adres van de printer uit het gedeelte TCP/IP van het menu Netwerk/poorten.

Beschikbare opties toevoegen aan het printerstuurprogramma

Voor Windows-gebruikers

- 1 Open de map Printers, en selecteer vervolgens uw printer.
- 2 Open de printereigenschappen en voeg opties toe of installeer ze handmatig.
- 3 Pas de wijzigingen toe.

Voor Macintosh-gebruikers

- 1 Via Systeemvoorkeuren in het Apple-menu: navigeer naar uw printer en selecteer vervolgens **Opties en benodigheden >Stuurprogramma**.
- 2 Voeg eventueel geïnstalleerde hardwareopties toe.
- 3 Pas de wijzigingen toe.

Kabels aansluiten



LET OP—KANS OP LETSEL: Gebruik de faxfunctie niet tijdens onweer. Tijdens onweer moet u dit product niet installeren en geen elektrische verbindingen aanleggen, bijvoorbeeld voor de faxfunctie, of kabels en snoeren aansluiten, zoals een netsnoer of telefoonkabel.

Sluit de printer aan op de computer met een USB-kabel of op het netwerk met een ethernetkabel.

Zorg dat de volgende items met elkaar overeenkomen:

- Het USB-symbool op de kabel met het USB-symbool op de printer.
- De juiste Ethernet-kabel met de juiste Ethernet-poort

Let op—Kans op beschadiging: Raak tijdens het afdrukken of scannen de USB-kabel, draadloze netwerkadapters of het aangegeven deel van de printer niet aan. Dit kan leiden tot gegevensverlies of een storing.

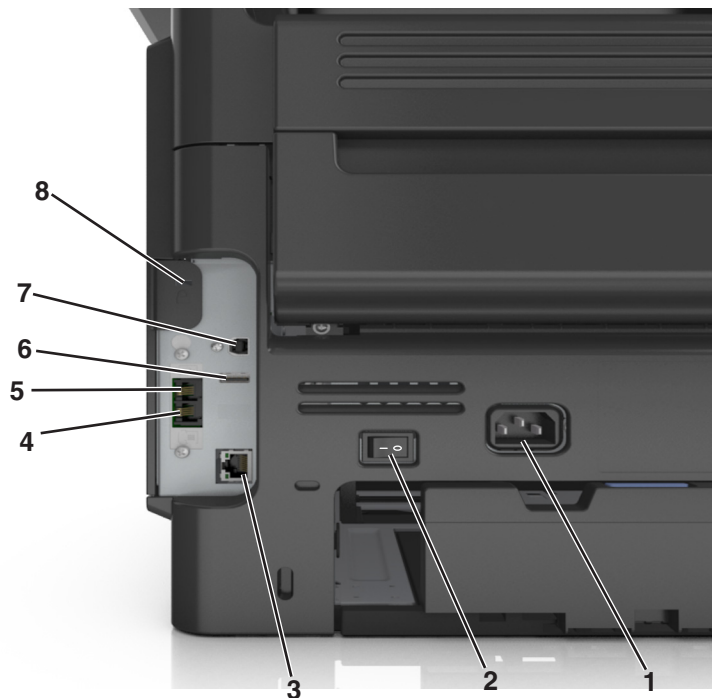

| | Onderdeel | Functie |
|---|---|---|
| 1 | Aansluiting van de stroomkabel van de printer | Sluit de printer aan op een goed geaard stopcontact. |
| 2 | Aan-uitschakelaar | De printer in- en uitschakelen. |
| 3 | Ethernetpoort | Sluit de printer aan op een Ethernet-netwerk. |
| 4 | EXT-poort | Extra apparaten (telefoon of antwoordapparaat) aansluiten op de printer en de telefoonlijn. Gebruik deze poort als u geen aparte faxlijn hebt voor de printer en als deze verbindingmethode wordt ondersteund in uw land of regio. Opmerking: Verwijder de adapterplug als u de poort wilt gebruiken. |
| 5 | LINE-poort | Sluit de printer aan op een actieve telefoonlijn via een standaardwandaansluiting (RJ-11), DSL-filter, VoIP-adaptor of een andere adapter waarmee u faxen kunt verzenden en ontvangen. |
| 6 | USB-poort | Een ondersteund printertoetsenbord aansluiten. |
| 7 | USB-printerpoort | Sluit de printer aan op de computer. |
| 8 | Veiligheidsslot | Een slot bevestigen waarmee de printer op zijn plaats wordt gehouden. |

Netwerkfunctionaliteit

Opmerkingen:

- Koop voordat u de printer op een draadloos netwerk aansluit een draadloze netwerkadapter. Neem voor meer informatie contact op met het verkooppunt waar u de printer hebt gekocht.
- Een SSID (Service Set Identifier) is een naam die is toegewezen aan een draadloos netwerk. Wireless Encryption Protocol (WEP) en Wi-Fi Protected Access (WAP), WPA2 en 802.1X-RADIUS zijn beveiligingstypen die in een netwerk worden gebruikt.

Configuratie van printer op een Ethernet-netwerk voorbereiden

Als u de printer wilt configureren voor een Ethernet-netwerk, moet u de volgende gegevens verzamelen voordat u begint:

Opmerking: als uw netwerk automatisch IP-adressen toewijst aan computers en printers, gaat u verder met de installatie van de printer.

- Een geldig en uniek IP-adres voor de printer
- De netwerkgateway
- Het netwerkmasker
- Een persoonlijke naam voor de printer (optioneel)

Opmerking: Met een persoonlijke naam voor de printer kunt u de printer herkennen op het netwerk. U kunt de standaardnaam gebruiken of zelf een naam opgeven die u makkelijk kunt onthouden.

U hebt een Ethernet-kabel nodig om de printer aan te sluiten op het netwerk en een beschikbare netwerkpoort waarmee u de printer fysiek aansluit op het netwerk. Gebruik een nieuwe netwerkkabel om problemen met een beschadigde kabel te voorkomen.

Configuratie van printer op een draadloos netwerk voorbereiden

Opmerkingen:

- Zorg dat uw draadloze netwerkadapter geïnstalleerd is op de printer en correct werkt. Raadpleeg voor meer informatie de instructies die bij de draadloze netwerkadapter zijn geleverd.
- Zorg dat uw toegangspunt (draadloze router) is ingeschakeld en correct werkt.

Zorg dat u volgende gegevens bij de hand hebt voor u de printer configureert voor een draadloos netwerk:

- **SSID:** de SSID wordt ook wel de netwerknaam genoemd.
- **Draadloze modus (of Netwerkmodus):** de modus is infrastructuur of ad-hoc.
- **Kanaal (voor ad-hocnetwerken):** het kanaal wordt standaard ingesteld op automatisch voor infrastructuurnetwerken.

Voor sommige ad-hocnetwerken is de instelling Automatisch ook vereist. Raadpleeg de systeembeheerder als u niet zeker bent over het kanaal dat u moet selecteren.

- **Beveiligingsmethode:** er zijn vier opties voor de beveiligingsmethode:
 - WEP-sleutel
Als uw netwerk meerdere WEP-sleutels gebruikt, kunt u maximaal vier sleutels opgeven in de daarvoor bestemde plaatsen. Selecteer de sleutel die momenteel wordt gebruikt op het netwerk door de standaardsleutel voor WEP-verzending te selecteren.
 - Vooraf gedeelde sleutel/wachtwoord voor WPA/WPA2
WPA bevat codering als een extra beveiligingsniveau. U kunt kiezen uit AES of TKIP. Codering moet op de router en op de printer zijn ingesteld voor hetzelfde type anders kan de printer niet communiceren op het netwerk.
 - 802.1X–RADIUS
Als u de printer installeert op een 802.1X-netwerk hebt u mogelijk de volgende gegevens nodig:
 - Verificatietype
 - Interne-verificatietype
 - Gebruikersnaam en wachtwoord van 802.1X
 - Certificaten
 - Geen beveiliging
Als uw draadloze netwerk geen beveiliging gebruikt, hebt u geen beveiligingsgegevens.
Opmerking: het is onverstandig om een niet-beveiligd draadloos netwerk te gebruiken.

Opmerkingen:

- Als u de SSID van het netwerk waarop de computer is aangesloten niet weet, start u het hulpprogramma voor de draadloze netwerkadapter van de computer en zoekt u de netwerknnaam op. Raadpleeg de documentatie bij het toegangspunt of neem contact op met uw systeembeheerder als u de SSID of de beveiligingsinformatie van uw netwerk niet kunt vinden.
- Raadpleeg de documentatie of de Embedded Web Server van het toegangspunt of neem contact op met de systeembeheerder om de vooraf gedeelde sleutel of het wachtwoord voor WPA/WPA2 voor het draadloze netwerk te achterhalen.

Printer aansluiten met de wizard voor draadloze configuratie

Controleer het volgende voor u begint:

- Er is een draadloze netwerkadapter in de printer geïnstalleerd, deze is aangesloten en werkt correct. Raadpleeg voor meer informatie de instructies die bij de draadloze netwerkadapter zijn geleverd.
- De Ethernet-kabel is losgemaakt van de printer.
- Actieve NIC is ingesteld op Auto. Als de functie wilt instellen op Auto, gaat u naar:



>Netwerk/poorten >Actieve NIC >Auto >Verzenden

Opmerking: schakel de printer uit en wacht minstens vijf seconden voor u printer weer inschakelt.

- 1 Blader op het bedieningspaneel van de printer naar:



>Netwerk/poorten >Netwerk [x] >Netwerk [x] instellen >Draadloos >Draadloze verbinding instellen

- 2 Selecteer een instelmethode voor draadloze verbindingen.

| Optie | Functie |
|------------------------------|---|
| Netwerken zoeken | Beschikbare draadloze verbindingen weergeven. Opmerking: met dit menu-item geeft u de SSID's voor alle beveiligde en onbeveiligde netwerken weer. |
| Netwerknaam invoeren | Handmatig de SSID invoeren. Opmerking: zorg dat u de juiste SSID invoert. |
| Wi-Fi Protected Setup | Printer aansluiten op een draadloos netwerk via Wi-Fi Protected Setup (WPS). |

3 Volg de aanwijzingen op de display.

De printer aansluiten op een draadloos netwerk met Wi-Fi Protected Setup (WPS)

Controleer het volgende voor u begint:

- Het toegangspunt (draadloze router) is gecertificeerd voor Wi-Fi Protected Setup (WPS) of compatibel met WPS. Raadpleeg de documentatie bij uw toegangspunt voor meer informatie.
- Een draadloze netwerkadapter die in de printer is geïnstalleerd, is aangesloten en werkt correct. Raadpleeg de instructies bij de draadloze adapter voor meer informatie.

Configuratiemethode met drukknop gebruiken

1 Blader op het bedieningspaneel van de printer naar:



>Netwerk/poorten >Netwerk [x] >Netwerk [x] instellen >Draadloos >Draadloze verbinding instellen >Wi-Fi Protected Setup >Methode met drukknop starten

2 Volg de aanwijzingen op de display.

Configuratiemethode met pincode gebruiken

1 Blader op het bedieningspaneel van de printer naar:



>Netwerk/poorten >Netwerk [x] >Netwerk [x] instellen >Draadloos >Draadloze verbinding instellen >Wi-Fi Protected Setup >Methode met pincode starten

2 Kopieer de WPS PIN van acht cijfers.

3 Open een webbrowser en typ het IP-adres van het toegangspunt in de adresbalk.

Opmerkingen:

- Het IP-adres bestaat uit vier sets met cijfers gescheiden door punten, bijvoorbeeld: 123.123.123.123.
- Als u een proxyserver gebruikt, moet u deze tijdelijk uitschakelen zodat de webpagina correct kan worden geladen.

4 Open de WPS-instellingen. Raadpleeg de documentatie bij uw toegangspunt voor meer informatie.

5 Voer de PIN van acht cijfers in en sla de instelling op.

De printer verbinden met een draadloos netwerk met de Embedded Web Server

Controleer het volgende voor u begint:

- De printer is tijdelijk aangesloten op een Ethernet-netwerk.
- Op uw printer is een draadloze netwerkadapter geïnstalleerd en deze werkt correct. Raadpleeg voor meer informatie de instructies die bij de draadloze netwerkadapter zijn geleverd.

1 Open een webbrowser en typ het IP-adres van de printer in de adresbalk.

Opmerkingen:

- Controleer het IP-adres van de printer op het bedieningspaneel van de printer. Het IP-adres bestaat uit vier sets met cijfers gescheiden door punten, bijvoorbeeld: 123.123.123.123.
- Als u een proxyserver gebruikt, moet u deze tijdelijk uitschakelen zodat de webpagina correct kan worden geladen.

2 Klik op **Instellingen >Netwerk/poorten >Draadloos**.

3 Wijzig de instellingen zodat deze overeenkomen met de instellingen van uw toegangspunt (draadloze router).

Opmerking: zorg ervoor dat u de juiste waarden voor SSID, beveiligingsmethode, vooraf gedeelde sleutel of wachtwoord, netwerkmodus en kanaal opgeeft.

4 Klik op **Verzenden**.

5 Schakel de printer uit en koppel de Ethernet-kabel los. Wacht vervolgens ten minste vijf seconden voor u de printer weer inschakelt.

6 U kunt controleren of de printer verbonden is met een netwerk door een pagina met netwerkinstellingen af te drukken. Kijk vervolgens in het gedeelte Netwerkkkaart [x] of de status Aangesloten is.

Poortinstellingen wijzigen na het installeren van een nieuwe netwerk-ISP

Opmerkingen:

- Als de printer een vast IP-adres heeft, hoeft u geen wijzigingen door te voeren.
- Als de computers zijn geconfigureerd om de netwerknaam te gebruiken (en dus niet een IP-adres), hoeft u geen wijzigingen door te voeren.
- Als u een draadloze ISP toevoegt aan een printer die daarvoor was geconfigureerd voor een ethernetverbinding, zorg er dan voor dat de printer niet meer is verbonden met het ethernetnetwerk.

Voor Windows-gebruikers

1 Open de printermap.

2 In het snelmenu van de printer met de nieuwe ISP, opent u Printereigenschappen.

3 Configureer de poort in de lijst.

4 Werk het IP-adres bij.

5 Pas de wijzigingen toe.

Voor Macintosh-gebruikers

- 1 Via Systeemvoorkeuren in het Apple -menu, navigeert u naar de lijst met printers en selecteert u vervolgens + > IP.
- 2 Typ het IP-adres van de printer in de adresbalk.
- 3 Pas de wijzigingen toe.

Serieel afdrukken instellen

Gebruik serieel afdrukken wanneer de computer ver van de printer staat. Na installatie van de seriële poort of communicatiepoort (COM-poort), configureert u de computer en de printer.

Opmerking: Serieel afdrukken verlaagt de afdruksnelheid.

- 1 Stel de parameters op de printer in.
 - a Via het bedieningspaneel navigeert u naar het menu voor de poortinstellingen.
 - b Zoek het menu voor de seriële poortinstellingen en pas de instellingen aan, indien nodig.
 - c Sla de instellingen op.
- 2 Open op uw computer de map Printers en selecteer vervolgens uw printer.
- 3 Open de printereigenschappen en selecteer de COM-poort in de lijst.
- 4 Stel de COM-poortparameters in Apparaatbeheer.

Gebruik het dialoogvenster Uitvoeren om de opdrachtprompt te openen en typ `devmgmt.msc`.

Printerconfiguratie controleren

Als alle hardware- en softwareopties zijn geïnstalleerd en de printer is ingeschakeld, controleert u of de printer correct is ingesteld door het volgende af te drukken:

- **Pagina met menu-instellingen:** gebruik deze pagina om te controleren of alle printer-opties correct zijn geïnstalleerd. Onderaan de pagina verschijnt een lijst met geïnstalleerde opties. Als een door u geïnstalleerde optie niet is vermeld, is deze niet correct geïnstalleerd. Verwijder de optie en installeer deze opnieuw.
- **Pagina met netwerkinstellingen:** Als de printer over draadloze of Ethernet-functies beschikt en is aangesloten op een netwerk, kunt u de netwerkverbinding controleren door een netwerkconfiguratiepagina af te drukken. Deze pagina bevat ook informatie die van belang is bij de configuratie van het afdrukken via een netwerk.

Pagina met menu-instellingen afdrukken

Blader in het startscherm naar:



> **Rapporten > Pagina Menu-instellingen**

Netwerkconfiguratiepagina afdrukken

Als de printer op een netwerk is aangesloten, kunt u de netwerkaansluiting controleren door een netwerkconfiguratiepagina af te drukken. Deze pagina bevat ook informatie die van belang is bij de configuratie van het afdrukken via een netwerk.

- 1 Blader in het startscherm naar:



> **Rapporten** > **Netwerkconfiguratiepagina**

- 2 Controleer het eerste gedeelte van de pagina met netwerkinstellingen om te zien of bij Status wordt aangegeven dat de printer is **aangesloten**.

Als bij Status wordt aangegeven dat de printer **niet is aangesloten**, is het mogelijk dat het LAN-aansluitpunt niet actief is of dat de netwerkkabel niet goed functioneert. Vraag de systeembeheerder om dit probleem op te lossen en druk daarna nog een pagina met netwerkinstellingen af.

Papier en speciaal afdrukmetaal plaatsen

De keuze en de verwerking van papier en speciaal afdrukmetaal kunnen de betrouwbaarheid van het afdrukken beïnvloeden. Raadpleeg "[Papierstoringen voorkomen](#)" op pagina 229 en "[Papier bewaren](#)" op pagina 71 voor meer informatie.

Papierformaat en papiersoort instellen

Blader in het startscherm naar:



>Menu Papier >Papierformaat/-soort > selecteer een lade > select een papierformaat of -soort >Verzenden

Opmerkingen:

- De instelling Papierformaat wordt automatisch ingesteld op basis van de hand van de positie van de papiergeleiders in elke lade, behalve bij de standaardlade van 550 vel (lade 1) en de universeellader.
- Voor de universeellader en lade 1 moet u de instelling Papierformaat handmatig opgeven via het menu Papierformaat.
- De standaardinstelling voor Papierformaat is Normaal papier.
- De instelling Papiersoort moet voor alle laden handmatig worden ingesteld.

Instellingen voor universeel papier configureren

Het universele papierformaat is een door de gebruiker gedefinieerde instelling waarmee u kunt afdrukken op papierformaten die niet vooraf zijn ingesteld in de printermenu's.

Opmerkingen:

- Het kleinste ondersteunde universele formaat is 76,2 x 76,2 mm (3 x 3 inch).
- Het grootste ondersteunde universele formaat is 215,9 x 359,92 mm (8,5 x 14.17 inch).

1 Blader in het beginscherm naar:



>Menu Papier >Universele instellingen >Maateenheden > selecteer de maateenheid > 

2 Raak **Breedte staand** of **Hoogte staand** aan.

3 Selecteer de breedte of de hoogte en raak  aan.

Laden vullen



LET OP—KANS OP LETSEL: Zorg ervoor dat u papier afzonderlijk in elke lade plaatst om instabiliteit van de apparatuur te voorkomen. Houd alle overige laden gesloten tot u ze nodig hebt.

1 Trek de lade volledig naar buiten.

Opmerking: Verwijder een lade nooit tijdens de uitvoering van een afdraktaak of als het bericht **Bezig** op het bedieningspaneel verschijnt. Dit kan een papierstoring veroorzaken.



2 Druk de breedtegeleider in en schuif deze naar de juiste positie voor het formaat papier dat u in de lade plaatst

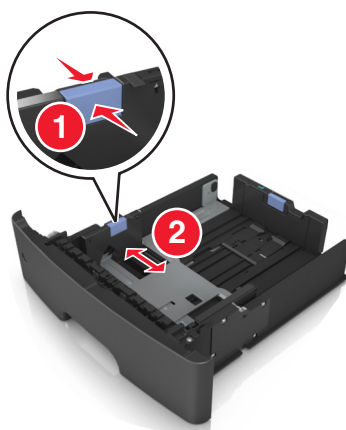

3 Druk de lengtegeleider in en schuif deze naar de juiste positie voor het formaat papier dat u in de lade plaatst.

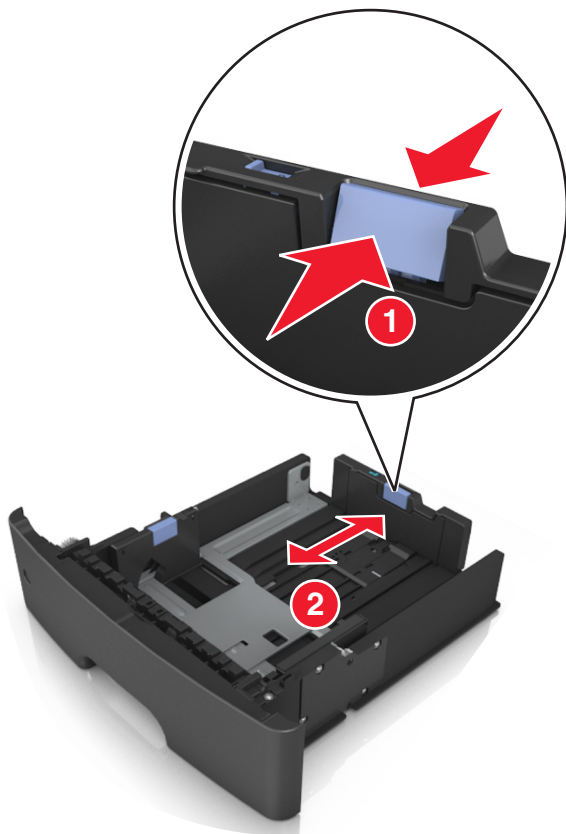

Opmerkingen:

- Druk de nokjes van de lengtegeleider tegelijk in en schuif de geleider naar achteren voor papierformaten zoals A4, Letter of Legal, zodat u het papier gemakkelijk kunt plaatsen.
- Als u A6-papier in de standaardlade plaatst, drukt u de nokjes van de lengtegeleider tegelijk in en schuift u de geleider naar de positie voor A6-papier in het midden van de lade.
- Zorg ervoor dat de breedte- en lengtegeleiders zijn uitgelijnd met de indicatoren voor papierformaat aan de onderkant van de lade.

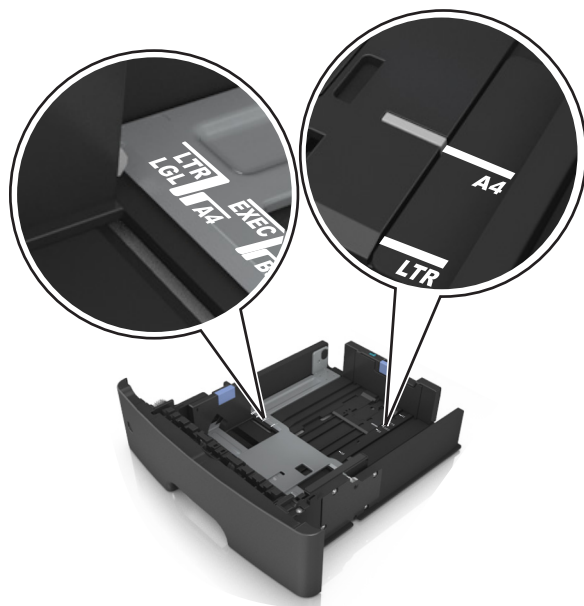

- 4 Buig de vellen enkele malen en waaier ze uit. Vouw of kreuk het papier niet. Maak op een vlakke ondergrond de stapel recht.

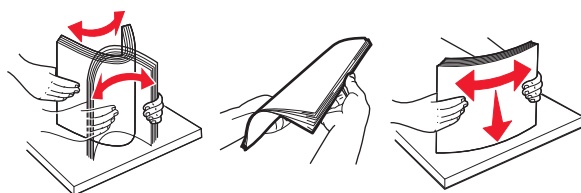

- 5 Plaats de stapel papier met de afdrukszijde naar beneden in de printer.

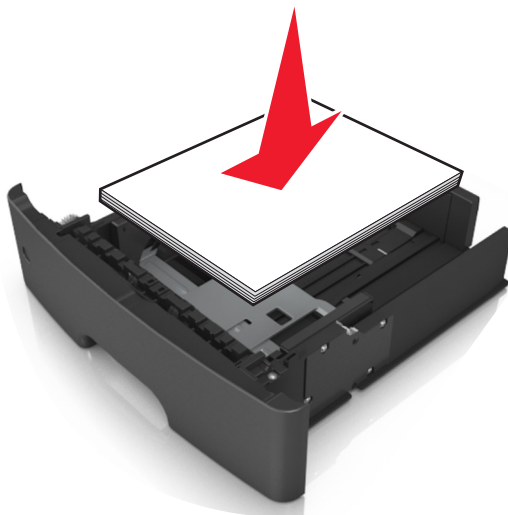

- Er zijn verschillende methoden voor het plaatsen van briefhoofdpapier, afhankelijk van of er een optionele nietfinisher is geïnstalleerd en of u dubbelzijdig moet afdrukken.

| Zonder optionele nietfinisher | Met optionele nietfinisher |
|---|--|
|  |  |
| Enkelzijdig afdrukken | Enkelzijdig afdrukken |
|  |  |
| Dubbelzijdig afdrukken (duplex) | Dubbelzijdig afdrukken (duplex) |

- Zorg dat het papier niet uitkomt boven de maximale hoogte die is aangegeven op de breedtegeleider. Als u te veel papier plaatst, kan het papier vastlopen.

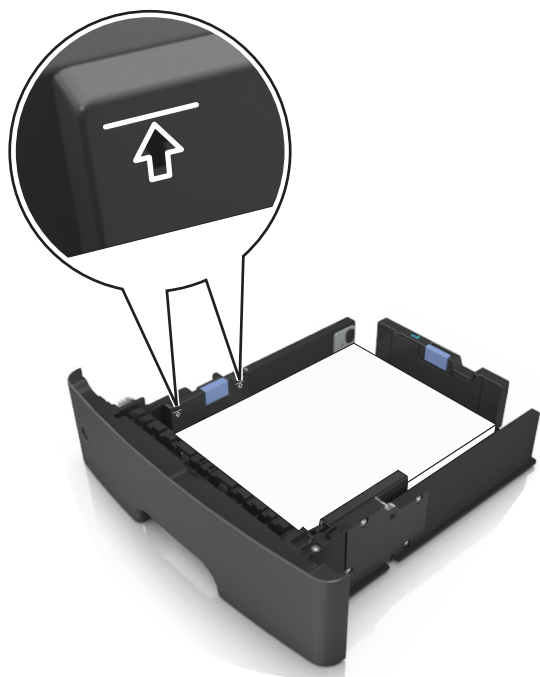

6 Plaats de lade.



7 Geef de soort en het formaat van het papier in de lade op in het menu Papier op het bedieningspaneel van de printer.

Opmerking: Stel de juiste waarden in voor papierformaat en -soort om papierstoringen en problemen met de afdrukkwaliteit te voorkomen.

De universeellader vullen

Gebruik de universeellader wanneer u afdrukt op verschillende papierformaten en -soorten of op speciaal afdruk materiaal, zoals karton, transparanten en enveloppen. U kunt de universeellader ook gebruiken voor enkelzijdige afdruktaken op briefhoofdpapier.

1 Open de universeellader.



- a** Trek het verlengstuk van de universeellader uit.



- b** Trek voorzichtig aan het verlengstuk tot de universeellader volledig is uitgetrokken en geopend.



- 2 Druk het lipje op de linkerbreedtegeleider in en schuif de geleiders naar de juiste positie voor het formaat papier dat u in de lade plaatst



- 3 Bereid het papier of speciale afdrukmetaal voor om het te plaatsen.

- Buig de vellen enkele malen om ze los te maken en waaier ze vervolgens uit. Vouw of kreuk het papier niet. Maak op een vlakke ondergrond de stapel recht.

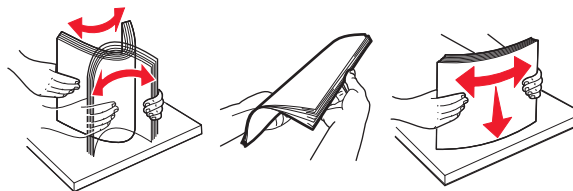

- Houd transparanten bij de randen vast. Buig de stapel transparanten enkele malen om ze los te maken en waaier ze vervolgens uit. Maak op een vlakke ondergrond de stapel recht.

Opmerking: Raak de afdruckbare zijde van transparanten niet aan. Zorg dat er geen krassen op komen.

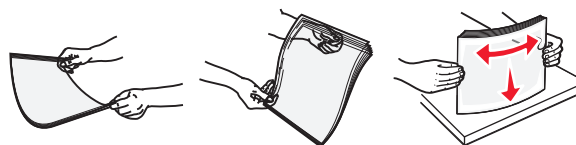

- Buig de stapel enveloppen enkele malen om deze los te maken en waaier ze vervolgens uit. Maak op een vlakke ondergrond de stapel recht.



4 Plaats het papier of speciaal metaal.

Opmerkingen:

- Duw het papier of speciale afdrukmetaal niet te ver in de universeellader.
- Zorg dat de stapel met papier of speciaal afdrukmetaal niet uitkomt boven de aanduiding voor de maximale stapelhoogte op de papiergeleiders. Als u te veel papier plaatst, kan het papier vastlopen.



- Plaats papier, transparanten en karton met de aanbevolen afdrubbare zijde naar boven en met de bovenrand naar voren in de printer. Raadpleeg de verpakking van de transparanten voor meer informatie over het plaatsen van transparanten.



Opmerking: als u A6-papier plaatst, moet u ervoor zorgen dat het verlengstuk van de universeellader licht tegen de rand van het papier rust zodat de laatste vellen papier op de juiste plaats worden gehouden.



- Voer briefhoofdpapier in met de voorbedrukte zijde naar boven gericht, zodat de bovenzijde het eerst wordt ingevoerd. Als u dubbelzijdig (duplex) wilt afdrukken, plaatst u briefhoofdpapier met de voorbedrukte zijde omlaag en de onderrand naar voren in de printer.



- Plaats enveloppen met de flap aan de linkerkant en de afdrukzijde naar beneden.



Let op—Kans op beschadiging: Gebruik geen enveloppen met postzegels, klemmetjes, drukkers, vensters, bedrukte binnenzijde of zelfklevende sluitingen. Het gebruik van deze enveloppen kan de printer ernstig beschadigen.

- 5 Geef in het menu Papier op het bedieningspaneel van de printer het papierformaat en de papiersoort op die overeenkomen met het papier of speciale afdruk materiaal in de universeellader.

De standaardlade en papierstop gebruiken

De standaardlade kan maximaal 150 vel papier van 75g/m² bevatten. Afdrukken worden met de afdrukzijde naar beneden afgeleverd. De standaardlade bevat een papierstop die voorkomt dat papier uit de voorzijde van de lade glijdt wanneer dit wordt opgestapeld.

Als u de papierstop wilt openen, trekt u aan de papierstop zodat deze naar voren klapt.



Opmerking: als u de printer naar een andere locatie verplaatst, moet de papierstop gesloten zijn.

Laden koppelen en ontkoppelen

Als de instellingen voor papierformaat en -soort gelijk zijn voor bepaalde laden, worden de laden automatisch gekoppeld. Als een van de gekoppelde invoerladen leeg raakt, wordt automatisch de volgende gekoppelde invoerlade gebruikt. U kunt unieke papiersoorten, zoals briefhoofdpapier of normaal papier in verschillende kleuren, het beste verschillende aangepaste namen geven zodat de laden waarin de papiersoorten zich bevinden, niet automatisch worden gekoppeld.

Laden koppelen en ontkoppelen

1 Open een webbrowser en typ het IP-adres van de printer in de adresbalk.

Opmerkingen:

- Controleer het IP-adres van de printer op het startscherm van de printer. Het IP-adres bestaat uit vier sets met cijfers gescheiden door punten: 123.123.123.123.
- Als u een proxyserver gebruikt, moet u deze tijdelijk uitschakelen zodat de webpagina correct kan worden geladen.

2 Klik op **Instellingen >Menu Papier**.

3 De instellingen voor het papierformaat en de papiersoort wijzigen voor de laden die u wilt koppelen.

- Om laden te koppelen moeten het papierformaat en de papiersoort die in beide laden worden gebruikt hetzelfde zijn.
- Om laden te ontkoppelen mogen het papierformaat en de papiersoort van de beide laden *niet* hetzelfde zijn.

4 Klik op **Verzenden**.

Opmerking: U kunt de instellingen voor het papierformaat en de papiersoort ook wijzigen via het bedieningspaneel van de printer. Zie [“Papierformaat en papiersoort instellen” op pagina 53](#) voor meer informatie.

Let op—Kans op beschadiging: Het papier in de lade moet overeenkomen met de naam van de papiersoort die op de printer is toegewezen. De temperatuur van het verhittingsstation is afhankelijk van de opgegeven papiersoort. Als de instellingen niet correct zijn geconfigureerd, kunnen er afdrukproblemen optreden.

Een aangepaste naam maken voor een papiersoort

Embedded Web Server gebruiken

1 Open een webbrowser en typ het IP-adres van de printer in de adresbalk.

Opmerkingen:

- Controleer het IP-adres van de printer op het startscherm van de printer. Het IP-adres bestaat uit vier sets met cijfers gescheiden door punten: 123.123.123.123.
- Als u een proxyserver gebruikt, moet u deze tijdelijk uitschakelen zodat de webpagina correct kan worden geladen.

2 Klik op **Instellingen >Menu Papier >Aangepaste namen**.

3 Selecteer een aangepaste naam en typ vervolgens een aangepaste papiersoortnaam.

4 Klik op **Verzenden**.

5 Klik op **Aangepaste soorten** en controleer of de aangepaste naam door de nieuwe aangepaste papiersoortnaam is vervangen.

Het bedieningspaneel van de printer gebruiken

1 Blader in het beginscherm naar:



>Menu Papier >Aangepaste namen

2 Selecteer een aangepaste naam en typ vervolgens een aangepaste papiersoortnaam.

3 Raak  aan.

4 Raak **Aangepaste naam** aan en controleer of de nieuwe papiersoortnaam de aangepaste naam heeft vervangen.

Een aangepaste papiersoortnaam toewijzen

Embedded Web Server gebruiken

Wijs een aangepaste papiersoortnaam aan een lade toe bij het koppelen of ontkoppelen van laden.

1 Open een webbrowser en typ het IP-adres van de printer in de adresbalk.

Opmerkingen:

- Controleer het IP-adres van de printer op het startscherm van de printer. Het IP-adres bestaat uit vier sets met cijfers gescheiden door punten: 123.123.123.123.
- Als u een proxyserver gebruikt, moet u deze tijdelijk uitschakelen zodat de webpagina correct kan worden geladen.

2 Klik op **Instellingen >Menu Papier >Aangepaste soorten**.

3 Selecteer een aangepaste papiersoortnaam en selecteer vervolgens een papiersoort

Opmerking: Papier is de standaardpapiersoort voor alle aangepaste namen die door de gebruiker zijn gemaakt.

4 Klik op **Verzenden**.

Het bedieningspaneel van de printer gebruiken

1 Blader in het beginscherm naar:



>Menu Papier >Aangepaste soorten

2 Selecteer een aangepaste papiersoortnaam en selecteer vervolgens een papiersoort

Opmerking: Papier is de standaardpapiersoort voor alle aangepaste namen die door de gebruiker zijn gemaakt.

3 Raak  aan.

Aangepaste naam configureren

Embedded Web Server gebruiken

1 Open een webbrowser en typ het IP-adres van de printer in de adresbalk.

Opmerkingen:

- Controleer het IP-adres van de printer op het startscherm van de printer. Het IP-adres bestaat uit vier sets met cijfers gescheiden door punten, bijvoorbeeld: 123.123.123.123.
- Als u een proxyserver gebruikt, moet u deze tijdelijk uitschakelen zodat de webpagina correct kan worden geladen.

2 Klik op **Instellingen >Menu Papier >Aangepaste soorten**.

3 Selecteer een aangepaste naam die u wilt configureren, selecteer een papiersoort of speciale materiaalsoort en klik op **Verzenden**.

Het bedieningspaneel van de printer gebruiken

1 Blader in het beginscherm naar:



>Menu Papier >Aangepaste soorten

2 Selecteer de aangepaste naam die u wilt configureren en raak  aan.

Handleiding voor papier en speciaal afdrukmetaal

Speciaal afdrukmetaal gebruiken

Tips voor het gebruik van briefhoofdpapier

- Gebruik briefhoofdpapier dat speciaal is ontworpen voor laserprinters.
- Maak eerst enkele proefafdrucken op het briefhoofdpapier voordat u grote hoeveelheden ervan aanschaft.
- Buig de letterhead waaier ze uit en maak er een rechte stapel van voordat u de transparanten plaatst zodat deze niet aan elkaar blijven plakken.
- Wanneer u wilt afdrucken op briefhoofdpapier, is het belangrijk dat u de juiste afdrukstand instelt. Zie voor meer informatie over het plaatsen van briefhoofdpapier:
 - [“Laden vullen” op pagina 53](#)
 - [“De universeellader vullen” op pagina 58](#)

Tips voor het gebruik van transparanten

- Maak eerst een testpagina voordat u grote hoeveelheden transparanten aanschaft.
- Voer transparanten in vanuit de standaardlade of vanuit de universeellader.
- Gebruik transparanten die speciaal zijn ontworpen voor laserprinters. Transparanten moeten temperaturen kunnen weerstaan tot 185 °C zonder te smelten, te verkleuren, om te krullen of gevaarlijke stoffen af te geven.

Opmerking: Wanneer Gewicht transparanten is ingesteld op Zwaar en Structuur transparant is ingesteld op Ruw, kunnen transparanten worden bedrukt bij een temperatuur tot 195 °C.
- Voorkom vingerafdrucken op de transparanten. Deze kunnen leiden tot problemen met de afdrukkwaliteit.
- Buig de transparanten, waaier ze uit en maak er een rechte stapel van voordat u de transparanten plaatst zodat deze niet aan elkaar blijven plakken.

Tips voor het afdrucken op enveloppen

Maak eerst enkele proefafdrucken voordat u grote hoeveelheden enveloppen aanschaft.

- Gebruik enveloppen die speciaal zijn ontworpen voor laserprinters. Informeer bij de fabrikant of de leverancier of de enveloppen bestand zijn tegen temperaturen tot 230 °C zonder dat ze sluiten, kreukelen, buitensporig krullen of schadelijke stoffen afgeven.
- Het beste resultaat bereikt u met enveloppen die zijn gemaakt van papier met een gewicht van 90 g/m² of met een katoengehalte van 25%. Katoenen enveloppen mogen niet zwaarder zijn dan 75 g/m².
- Gebruik alleen nieuwe, onbeschadigde enveloppen.
- Voor de beste prestaties en een minimaal aantal papierstoringen wordt u aangeraden geen enveloppen te gebruiken die:
 - gemakkelijk krullen;
 - aan elkaar kleven of beschadigd zijn;

- vensters, gaten, perforaties, uitsnijdingen of reliëf bevatten;
 - metalen klemmetjes, strikken of vouwklemmetjes bevatten;
 - zijn samengevouwen;
 - postzegels bevatten;
 - een (gedeeltelijk) onbedekte plakstrook hebben als de klepzijde is gesloten of is dichtgeplakt;
 - gebogen hoeken hebben;
 - een ruwe, geplooid of gelaagde afwerking hebben.
- Pas de breedtegeleiders aan zodat deze overeenkomen met de breedte van de enveloppen.

Opmerking: door een combinatie van hoge luchtvochtigheid (boven 60%) en hoge printertemperaturen kunnen de enveloppen kreuken of sluiten.

Tips voor het gebruik van etiketten

Maak eerst enkele proefafdrukken voordat u grote hoeveelheden etiketten aanschaft.

Opmerking: Gebruik alleen papieren etiketten. Vinyl-etiketten, etiketten voor apotheken en dubbelzijdige etiketten worden niet ondersteund.

Let bij het afdrukken op etiketten op het volgende:

- Gebruik etiketten die speciaal zijn ontworpen voor laserprinters. Controleer het volgende bij de fabrikant of verkoper:
 - De etiketten kunnen tegen temperaturen van 230°C en plakken niet vast, krullen niet om of kreuken niet en geven bij deze temperaturen geen gevaarlijke stoffen af.
 - Etikettenlijm, de voorzijde (bedrukbaar materiaal) en coating zijn bestand tegen 25-psi (172-kPa) druk zonder delaminatie, lekken aan de randen of het vrijkomen van gevaarlijke gassen.
- Gebruik geen etiketten met glad rugmateriaal.
- Gebruik geen etiketvellen waarop etiketten ontbreken. Etiketten van onvolledige vellen kunnen losraken tijdens het afdrukken, waardoor de vellen kunnen vastlopen en de kleefstof de printer en de cartridge kan vervuilen. Hierdoor kan de garantie voor de printer en de tonercartridge vervallen.
- Gebruik geen etiketten waarvan de lijm aan de oppervlakte ligt.
- Druk niet af binnen 1 mm vanaf de rand van het etiket, vanaf de perforaties of tussen de snijranden van de etiketten.
- Controleer of de kleefzijde van de etiketten niet buiten de randen van het vel uitsteekt. Gebruik vellen waarop de lijm gericht is aangebracht op minstens 1 mm vanaf de randen. De lijm kan in de printer terecht komen hetgeen gevolgen kan hebben voor de garantie op de printer.
- Als gericht aanbrengen van lijm niet mogelijk is, moet u een strook van 2 mm verwijderen van de voorste (bovenste) rand en moet u lijm gebruiken die niet lekt.
- U kunt het beste afdrukken in de staande afdrukstand, met name bij streepjescodes.

Tips voor het afdrukken op karton

Karton is een zwaar, eenlaags speciaal afdrukmateriaal. Veel variabele kenmerken ervan, zoals vochtgehalte, dikte en structuur, kunnen de afdrukkwaliteit aanzienlijk beïnvloeden. Maak eerst enkele proefafdrukken voordat u grote hoeveelheden karton aanschaft.

- Stel de papiersoort in op Karton in het menu Papier.
- Selecteer de juiste instelling voor Papierstructuur.

- Houd er rekening mee dat voorbedrukt, geperforeerd en gekreukt metaal de afdrukkwaliteit aanzienlijk kan beïnvloeden en het vastlopen van papier of andere verwerkingsproblemen kan veroorzaken.
- Informeer bij de fabrikant of leverancier of het karton bestand is tegen temperaturen tot 220°C zonder dat er schadelijke stoffen vrijkomen.
- Gebruik geen voorbedrukt karton dat chemische stoffen bevat die schadelijk kunnen zijn voor de printer. Voorbedrukt metaal kan tot gevolg hebben dat halfvloeibare en vluchtige stoffen in de printer terechtkomen.
- Gebruik indien mogelijk karton met vezels in de breedterichting.

Richtlijnen voor papier

Als u het juiste papier of speciale afdrukmetaal selecteert, vermindert het aantal afdrukproblemen. Voor optimale afdrukkwaliteit kunt u het beste eerst een proefafdruk maken op het papier of het speciale afdrukmetaal dat u wilt gebruiken voordat u hier grote hoeveelheden van aanschaft.

Papiereigenschappen

De volgende papiereigenschappen zijn van invloed op de afdrukkwaliteit en de betrouwbaarheid van de printer. Houd rekening met deze kenmerken wanneer u een nieuw type papier overweegt.

Gewicht

De standaardprinterladen kunnen automatisch papier invoeren met een gewicht van maximaal 90 g/m² met de vezel in de lengterichting. De optionele printerladen kunnen automatisch papier invoeren met een gewicht van maximaal 120 g/m² met de vezel in de lengterichting. De universeellader kan automatisch papier invoeren met een gewicht van maximaal 163 g/m² met de vezel in de lengterichting. Papier dat lichter is dan 60 g/m² is mogelijk niet stevig genoeg om correct te worden ingevoerd, waardoor papierstoringen kunnen optreden. Het beste resultaat bereikt u met papier van 75 g/m² met de vezel in de lengterichting. Voor papier dat kleiner is dan 182 x 257 mm (7,2 x 10,1 inch) kunt u het beste papier met een gewicht van 90 g/m² of meer gebruiken.

Opmerking: dubbelzijdig afdrukken wordt alleen ondersteund voor papier met een gewicht van 60–90 g/m².

Krullen

Krullen is de neiging van papier om bij de randen om te buigen. Dit kan invoerproblemen veroorzaken. Papier kan omkrullen nadat het door de printer is gevoerd en daarbij is blootgesteld aan hoge temperaturen. Als u papier in hete, vochtige, koude of droge omstandigheden buiten de verpakking of in de laden bewaart, kan het papier omkrullen voordat erop wordt afgedrukt. Dit kan invoerproblemen veroorzaken.

Gladheid

De gladheid van papier is rechtstreeks van invloed op de afdrukkwaliteit. Als papier te ruw is, wordt toner er niet goed op gefixeerd. Te glad papier kan invoerproblemen of problemen met de afdrukkwaliteit veroorzaken. Gebruik papier met een gladheid tussen de 100 en 300 Sheffield-punten. Een gladheid tussen de 150 en 250 Sheffield-punten geeft de beste afdrukkwaliteit.

Vochtigheidsgraad

De hoeveelheid vocht in papier is van invloed op de afdrukkwaliteit en bepaalt tevens of het papier goed door de printer kan worden gevoerd. Laat het papier in de originele verpakking tot u het gaat gebruiken. Het papier wordt dan niet blootgesteld aan de negatieve invloed van wisselingen in de luchtvochtigheid.

Laat het papier gedurende 24 tot 48 uur vóór het afdrukken in de originele verpakking en in dezelfde omgeving als de printer acclimatiseren. Verleng deze periode met enkele dagen als de opslag- of transportomgeving erg verschilt van de printeromgeving. Dik papier kan een langere acclimatiseringsperiode nodig hebben.

Vezelrichting

De vezelrichting heeft betrekking op de uitlijning van de papiervezels in een vel papier. Vezels lopen ofwel in de *lengterichting* van het papier of in de *breedterichting*.

Voor een gewicht van 60-90 g/m² kunt u het beste papier met de vezel in de lengterichting gebruiken.

Glasvezelgehalte

Kwalitatief hoogwaardig xerografisch papier bestaat meestal voor 100% uit chemisch behandelde houtpulp. Dit gehalte aan houtcellulose voorziet het papier van een grote mate van stabiliteit, waardoor er minder invoerproblemen optreden en de afdrukkwaliteit verbetert. Als papier andere vezels bevat, bijvoorbeeld van katoen, kan dat eerder leiden tot problemen bij de verwerking.

Ongeschikt papier

Het gebruik van de volgende papiersoorten in de printer wordt afgeraden:

- Chemisch behandeld papier dat wordt gebruikt om kopieën te maken zonder carbonpapier, ook bekend als CCP-papier (zelfkopiërend papier zonder carbon) of NCR-papier (doordrukpapier zonder carbon);
- voorbedrukt papier dat chemische stoffen bevat die schadelijk zijn voor de printer;
- voorbedrukt papier dat kan worden aangetast door de temperatuur in het verhittingsstation van de printer;
- Voorbedrukte papiersoorten waarvoor een registrering (nauwkeurige positionering van de afdruk) van meer of minder dan $\pm 2,5$ mm ($\pm 0,10$ inch) is vereist, zoals OCR-formulieren (optical character recognition).

In sommige gevallen kan de registrering via een toepassing worden aangepast, waardoor afdrukken op deze formulieren toch mogelijk is:

- Coated papier (uitwisbaar bankpostpapier), synthetisch papier, thermisch papier
- Papier met ruwe randen, papier met een ruw of grof gestructureerd oppervlak, gekruld papier.
- Kringlooppapier dat niet voldoet aan de norm EN12281:2002 (Europa)
- Papier lichter dan 60 g/m².
- Formulieren of documenten die uit meerdere delen bestaan.

Papier selecteren

Het gebruik van het juiste papier voorkomt storingen en zorgt ervoor dat u probleemloos kunt afdrukken.

U kunt als volgt papierstoringen en slechte afdrukkwaliteit voorkomen:

- Gebruik *altijd* nieuw, onbeschadigd papier.
- Voordat u papier plaatst, moet u weten wat de aanbevolen afdrukzijde is. Deze informatie staat meestal op de verpakking.
- Gebruik *geen* papier dat u zelf op maat hebt gesneden of geknipt.
- Gebruik *nooit* papier van verschillend formaat, gewicht of soort in dezelfde lade. Dit leidt tot storingen in de doorvoer.
- Gebruik *geen* gecoat papier, tenzij het speciaal is ontworpen voor elektrofotografisch afdrukken.

Vorbedrukte formulieren en briefhoofdpapier selecteren

Houd u aan de volgende richtlijnen als u vorbedrukte formulieren en briefhoofdpapier kiest:

- Gebruik papier met de vezel in lengterichting voor papier met een gewicht van 60 tot 90 g/m².
- Gebruik uitsluitend formulieren en briefhoofdpapier dat is bedrukt door middel van een lithografisch of graverend drukproces.
- Vermijd papier met een ruw of sterk vezelig oppervlak.

Gebruik papier dat is bedrukt met hittebestendige inkt en dat geschikt is voor kopieerapparaten. De inkt moet bestand zijn tegen temperaturen van 230 °C zonder te smelten of schadelijke stoffen af te geven. Gebruik geen inkt die wordt beïnvloed door de hars in de toner. Inktsoorten op basis van water of olie zouden aan deze vereisten moeten voldoen. Latex-inkt zou echter problemen kunnen opleveren. Neem in geval van twijfel contact op met uw papierleverancier.

Vorbedrukt papier, zoals briefhoofdpapier, moet bestand zijn tegen temperaturen tot 225 °C zonder te smelten of gevaarlijke stoffen af te geven.

Kringlooppapier en ander kantoorpapier gebruiken

- Een laag vochtgehalte (4–5%)
- Geschikte gladheid (100-200 Sheffield-punten of 140-350 Bendtsen-punten in Europa)
 - Opmerking:** Bepaalde papiersoorten die veel gladder (bijvoorbeeld premiumlaserpapier, 24 lb, 50-90 Sheffield-punten) of veel ruwer (bijvoorbeeld premiumkatoenpapier van 200-300 Sheffield-punten) zijn, zijn ontworpen voor gebruik met laserprinters, ondanks de structuur van het oppervlak. Raadpleeg uw papierleverancier voordat u deze papiersoorten gebruikt.
- Een geschikte wrijvingscoëfficiënt tussen de vellen (0,4-0,6)
- Voldoende buigweerstand in de invoerrioting

Kringlooppapier, licht papier (<60 g/m²) en/of dun papier (<0,1 mm]) en papier dat in de breedte is gesneden voor printers met staande invoer (korte zijde), hebben mogelijk een lagere buigweerstand dan nodig voor betrouwbare papierinvoer. Raadpleeg uw papierleverancier voordat u deze papiersoorten gebruikt in uw (elektrofotografische) laserprinter. Houd er rekening mee dat dit slechts algemene richtlijnen zijn en dat papier dat aan deze richtlijnen voldoet nog steeds invoerproblemen kan veroorzaken voor een laserprinter, bijvoorbeeld omdat het papier extreem omkrult bij normale afdrumomstandigheden.

Papier bewaren

Houd de volgende richtlijnen voor het bewaren van papier aan om een regelmatige afdrumkwaliteit te garanderen en te voorkomen dat er papierstoringen ontstaan.

- U kunt het papier het beste bewaren in een omgeving met een temperatuur van 21 °C en een relatieve vochtigheid van 40 procent. De meeste fabrikanten van etiketten bevelen een omgeving aan met een temperatuur tussen 18 en 24 °C en een relatieve vochtigheid van 40 tot 60 procent.
- Zet dozen papier liever niet op de vloer, maar op een pallet of een plank.
- Zet losse pakken op een vlakke ondergrond.
- Plaats niets boven op de losse pakken met papier.
- Haal papier alleen uit de doos of verpakking als u het in de printer wilt plaatsen. De doos en de verpakking zorgen ervoor dat het papier schoon, droog en vlak blijft.

Ondersteunde papierformaten, -soorten en -gewichten

Ondersteunde papierformaten

| Papierformaat en afmeting | Standaardlade voor 550 vel | Optionele lade voor 550 vel | Multifunctionele invoer | ADI | Glasplaat | Dubbelzijdig afdrucken |
|---|----------------------------|-----------------------------|-------------------------|-----|-----------|------------------------|
| Visitekaartje | X | X | X | X | ✓ | X |
| 3 x 5 | X | X | ✓ ¹ | X | ✓ | X |
| 4 x 6 | X | X | ✓ ¹ | X | ✓ | X |
| A4 210 x 297 mm | ✓ | ✓ | ✓ | ✓ | ✓ | ✓ |
| A5 148 x 210 mm | ✓ | ✓ | ✓ | ✓ | ✓ | X |
| A6 105 x 148 mm (4,13 x 5,83 inch) | ✓ | X | ✓ | ✓ | ✓ | X |
| JIS B5 182 x 257 mm | ✓ | ✓ | ✓ | ✓ | ✓ | X |
| Letter 215,9 x 279,4 mm | ✓ | ✓ | ✓ | ✓ | ✓ | ✓ |
| Legal 215,9 x 355,6 mm | ✓ | ✓ | ✓ | ✓ | ✓ | ✓ |
| Executive 184,2 x 266,7 mm | ✓ | ✓ | ✓ | ✓ | ✓ | X |
| Oficio (Mexico) 215,9 x 340,4 mm (8,5 x 13,4 inch) | ✓ | ✓ | ✓ | ✓ | ✓ | ✓ |
| Folio 215,9 x 330,2 mm (8,5 x 13 inch) | ✓ | ✓ | ✓ | ✓ | ✓ | ✓ |
| Statement 139,7 x 215,9 mm | ✓ | ✓ | ✓ | ✓ | ✓ | X |
| Universal² 76,2 x 127 mm (3 x 5 inch) tot 215,9 x 359,92 mm (8,5 x 14,17 inch) | ✓ | ✓ | ✓ | ✓ | ✓ | ✓ ² |
| 7 3/4-enveloppe (Monarch) 98,4 x 190,5 mm | X | X | ✓ | X | ✓ | X |

¹ Papier wordt alleen ondersteund als de papierformaatinstelling is ingesteld op Universal.

² Papier wordt alleen ondersteund in de modus voor dubbelzijdig (duplex) afdrucken als het papier ten minste een breedte van 210 mm (8,27 inch) en een lengte van 279,4 mm (11 inch) heeft. Het kleinste ondersteunde formaat voor Universal kan alleen in de universeellader worden geplaatst.

| Papierformaat en afmeting | Standaardlade voor 550 vel | Optionele lade voor 550 vel | Multifunctionele invoer | ADI | Glasplaat | Dubbelzijdig afdrukken |
|--|----------------------------|-----------------------------|-------------------------|-----|-----------|------------------------|
| 9-envelop 98,4 x 226,1 mm (3,875 x 8,9 inch) | X | X | ✓ | X | ✓ | X |
| 10-envelop 104,8 x 241,3 mm | X | X | ✓ | X | ✓ | X |
| DL-envelop 110 x 220 mm | X | X | ✓ | X | ✓ | X |
| C5-envelop 162 x 229 mm (6,38 x 9,01 inch) | X | X | ✓ | X | ✓ | X |
| B5-envelop 176 x 250 mm (6,93 x 9,84 inch) | X | X | ✓ | X | ✓ | X |
| Andere envelop 85,7 x 165 mm tot 215,9 x 355,6 mm tot 8,5 x 14 inch) | X | X | ✓ | X | ✓ | X |

¹ Papier wordt alleen ondersteund als de papierformaatinstelling is ingesteld op Universal.

² Papier wordt alleen ondersteund in de modus voor dubbelzijdig (duplex) afdrukken als het papier ten minste een breedte van 210 mm (8,27 inch) en een lengte van 279,4 mm (11 inch) heeft. Het kleinste ondersteunde formaat voor Universal kan alleen in de universeellader worden geplaatst.

Ondersteunde papiergewichten en -soorten

Opmerking: etiketten, transparanten, enveloppen en karton worden altijd met een lagere snelheid afgedrukt.

| Papiersoort | Standaardlade voor 550 vel | Lade voor 550 vel | Universeellader | Modus voor dubbelzijdig afdrukken | ADF | Glasplaat |
|----------------------------|----------------------------|-------------------|-----------------|-----------------------------------|-----|-----------|
| Normaal papier | ✓ | ✓ | ✓ | ✓ | ✓ | ✓ |
| Card stock (Karton) | X | X | ✓ | X | ✓ | ✓ |
| Transparanten | X | X | ✓ | X | ✓ | ✓ |
| Kringloop | ✓ | ✓ | ✓ | ✓ | ✓ | ✓ |
| Papieren etiketten | ✓ | ✓ | ✓ | X | ✓ | ✓ |
| Bankpost | X | X | ✓ | X | ✓ | ✓ |
| Envelop* | ✓ | ✓ | ✓ | ✓ | ✓ | ✓ |
| Ruwe envelop | X | X | ✓ | X | ✓ | ✓ |
| Briefhoofd | ✓ | ✓ | ✓ | ✓ | ✓ | ✓ |

* Gebruik enveloppen die plat liggen wanneer ze apart met de afdrukszijde omlaag op een tafel worden gelegd.

| Papiersoort | Standaardlade voor 550 vel | Lade voor 550 vel | Universeellader | Modus voor dubbelzijdig afdrucken | ADF | Glasplaat |
|-----------------|----------------------------|-------------------|-----------------|-----------------------------------|-----|-----------|
| Vorbedrukt | ✓ | ✓ | ✓ | ✓ | ✓ | ✓ |
| Gekleurd papier | ✓ | ✓ | ✓ | ✓ | ✓ | ✓ |
| Licht papier | ✓ | ✓ | ✓ | ✓ | ✓ | ✓ |
| Zwaar papier | ✓ | ✓ | ✓ | ✓ | ✓ | ✓ |
| Ruw/katoen | ✓ | ✓ | ✓ | x | ✓ | ✓ |
| Aangepast [x] | ✓ | ✓ | ✓ | ✓ | ✓ | ✓ |

* Gebruik enveloppen die plat liggen wanneer ze apart met de afdrukzijde omlaag op een tafel worden gelegd.

Ondersteunde papierformaten, -soorten en -gewichten voor de optionele finisher

Ondersteunde papierformaten

| Papierformaat | Afmetingen | Nietfinisher |
|-------------------------|---|--------------|
| A4 | 210 x 297 mm (8,3 x 11,7 inch) | x |
| A5 | 148 x 210 mm (5,8 x 8,3 inch) | x |
| A6 | 105 x 148 mm (4,1 x 5,8 inch) | x |
| JIS B5 | 182 x 257 mm (7,2 x 10,1 inch) | x |
| Letter | 216 x 279 mm (8,5 x 11 inch) | ✓ |
| Legal | 216 x 356 mm (8,5 x 14 inch) | ✓ |
| Executive | 184 x 267 mm (7,3 x 10,5 inch) | x |
| Oficio (Mexico) | 216 x 340 mm (8,5 x 13,4 inch) | ✓ |
| Folio | 216 x 330 mm (8,5 x 13 inch) | ✓ |
| Statement | 140 x 216 mm (5,5 x 8,5 inch) | x |
| Universal | 105 x 216 mm tot 216 x 356 mm (4,13 x 8,5 inch tot 8,5 x 14 inch) | x |
| Envelop 7 3/4 (Monarch) | 98 x 191 mm (3,9 x 7,5 inch) | x |
| 9-envelop | 98 x 225 mm (3,9 x 8,9 inch) | x |
| 10-envelop | 105 x 241 mm (4,1 x 9,5 inch) | x |
| Envelop DL | 110 x 220 mm (4,3 x 8,7 inch) | x |
| C5-envelop | 162 x 229 mm (6,38 x 9,01 inch) | x |
| B5-envelop | 176 x 250 mm (6,93 x 9,84 inch) | x |
| Andere envelop | 98 x 162 mm (3,9 x 6.4 inch) tot 176 x 250 mm (6,9 x 9,8 inch) | x |

Ondersteunde papiergewichten en -soorten

| Papiersoort | Nietfinisher |
|---------------------|--------------|
| Normaal papier | ✓ |
| Card stock (Karton) | X |
| Transparanten | X |
| Kringloop | ✓ |
| Papieren etiketten | ✓ |
| Bankpost | ✓ |
| Envelop | X |
| Ruwe envelop | X |
| Briefhoofd | ✓ |
| Vorbedrukt | ✓ |
| Gekleurd papier | ✓ |
| Licht papier | ✓ |
| Zwaar papier | ✓ |
| Ruw/katoen | ✓ |
| Aangepast [x] | ✓ |

Afdrukken

Formulieren en documenten afdrukken

Formulieren afdrukken

U kunt de toepassing Formulieren en favorieten gebruiken om snel en eenvoudig toegang te krijgen tot veelgebruikte formulieren of andere informatie die regelmatig wordt afgedrukt. Voordat u de toepassing kunt gebruiken, moet u deze eerst configureren op de printer. Zie [“Formulieren en favorieten instellen” op pagina 22](#) voor meer informatie.

- 1 Blader op de printerstartpagina naar:

Formulieren en favorieten > selecteer een formulier in de lijst > geef het aantal exemplaren op > geef andere instellingen op

- 2 Raak afhankelijk van het printermodel  en  of **Verzenden** aan.

Documenten afdrukken

- 1 Stel in het menu Papier op het bedieningspaneel van de printer de papiersoort en het papierformaat in op basis van het geplaatste papier.
- 2 Verzend de afdruktaak:

Voor Windows-gebruikers

- a Open een bestand en klik op **Bestand >Afdrukken**.
- b Klik op **Eigenschappen, Voorkeuren, Opties** of **Instellen**.
- c Pas zo nodig de instellingen aan.
- d Klik op **OK >Afdrukken**.

Voor Macintosh-gebruikers

- a Pas de instellingen aan in het dialoogvenster Pagina-instelling:
 - 1 Open een document en klik op **Archief >Pagina-instelling**.
 - 2 Kies een papierformaat of maak een aangepast formaat dat overeenkomt met het geplaatste papier.
 - 3 Klik op **OK**.
- b Pas de instellingen aan in het dialoogvenster Druk af:
 - 1 Open een document en kies **Archief >Druk af**.
Klik zo nodig op het driehoekje om meer opties weer te geven.
 - 2 Pas via het dialoogvenster Druk af en de voorgrondmenu's de instellingen zo nodig aan.

Opmerking: als u op een bepaalde papiersoort wilt afdrukken, stelt u de papiersoort in op het geplaatste papier, of selecteert u de betreffende lade of lader.
 - 3 Klik op **Druk af**.

Tonerintensiteit aanpassen

1 Open een webbrowser en typ het IP-adres van de printer in de adresbalk.

Opmerkingen:

- Controleer het IP-adres van de printer op het startscherm van de printer. Het IP-adres bestaat uit vier sets met cijfers gescheiden door punten: 123.123.123.123.
- Als u een proxyserver gebruikt, moet u deze tijdelijk uitschakelen zodat de webpagina correct kan worden geladen.

2 Klik op **Instellingen >Afdrukinstellingen >Menu Kwaliteit >Tonerintensiteit**.

3 Pas de tonerintensiteit aan en klik op **Indienen**.

Het bedieningspaneel van de printer gebruiken

1 Blader in het beginscherm naar:



>Instellingen >Afdrukinstellingen >Menu Kwaliteit >Tonerintensiteit

2 Pas de instellingen aan en raak **Indienen** aan.

Afdrukken vanaf een geheugenkaart of mobiel apparaat

Afdrukken vanaf een flash-station

Opmerkingen:

- Als u een gecodeerd PDF-bestand wilt afdrukken, wordt u gevraagd het wachtwoord voor het bestand in te voeren via het bedieningspaneel van de printer.
- U kunt geen bestanden afdrukken waarvoor u geen afdrutmachtiging hebt.

1 Plaats een flash-station in de USB-poort.





Opmerkingen:

- Als er een flashstation wordt geplaatst, verschijnt er in het startscherm van de printer een flashstation-pictogram.

- De printer negeert het flashstation als u het aansluit terwijl de printer een probleem heeft, zoals een storing.
- Wanneer u het flash-station aansluit terwijl de printer bezig is met het verwerken van andere afdruktaken, verschijnt het bericht **Printer is bezig** op het display van de printer. Nadat deze afdruktaken zijn verwerkt, wilt u misschien de lijst met wachttaken bekijken om documenten vanaf uw flash-station af te drukken.

Let op—Kans op beschadiging: Raak de USB-kabel, netwerkadapter, de aansluiting, geheugenkaart of de aangegeven gedeelten van de scanner niet aan wanneer er wordt afgedrukt vanaf, gelezen van of geschreven naar het opslagapparaat. Er kunnen anders gegevens verloren gaan.



- 2 Raak op het bedieningspaneel van de printer het document aan dat u wilt afdrukken.
- 3 Raak de pijlen aan voor een voorbeeld van het document.
- 4 Gebruik  of  om het aantal kopieën dat u wilt maken op te geven en raak **Afdrukken** aan.

Opmerkingen:

- Verwijder het flashstation pas uit de USB-poort wanneer het document is afgedrukt.
- Als u het flash-station in de printer laat nadat u het beginscherm van het menu USB hebt verlaten, raakt u **Taken in wacht** aan op het beginscherm om bestanden op het flashstation af te drukken.

Afdrukken vanaf een mobiel apparaat met AirPrint

AirPrint™ is een toepassing voor mobiel afdrukken waarmee u rechtstreeks vanaf uw iPad® (alle modellen), iPhone® (3GS of hoger) of iPod touch® (3e generatie of hoger) kunt afdrukken op uw AirPrint-printer. AirPrint-printers kunnen worden gebruikt met deze mobiele apparaten waarop de nieuwste versie van iOS wordt uitgevoerd.

Opmerking: Controleer of de printer en het mobiele apparaat met hetzelfde draadloze netwerk zijn verbonden. Raadpleeg de documentatie bij het mobiele apparaat voor informatie over het configureren van de draadloze instellingen.

1 Start de toepassing in het startscherm van uw mobiele apparaat.

Opmerking: U kunt inhoud afdrukken uit de volgende Apple-toepassingen: iBook, Mail, Foto's, Safari en bepaalde App Store-toepassingen.

2 Selecteer het item dat u wilt afdrukken en tik op .

3 Tik op **Afdrukken** en selecteer de printer.

4 Stel de gewenste afdrুকopties in en tik op **Afdrukken**.

Afdrukken vanaf een mobiel apparaat met Dell Mobiel afdrukken

Met Dell Mobiel afdrukken kunt u rechtstreeks vanaf een mobiel Android-apparaat (met besturingssysteemversie 2.1 of hoger) afdrukken op uw printer.

Opmerkingen:

- Controleer of de printer en het mobiele apparaat met hetzelfde draadloze netwerk zijn verbonden.
- Raadpleeg de documentatie bij uw mobiele apparaat voor informatie over het configureren van de draadloze instellingen.

1 Download de toepassing Dell Mobiel afdrukken van Google Play.



2 Tik op  op het hoofdscherm van uw mobiele apparaat.

3 Selecteer het item dat u wilt afdrukken.

U kunt kiezen uit een lijst met ondersteunde toepassingen (zoals Agenda, Contacten, Galerij, Google Documenten, Gmail, Internet, Berichten, Word-documenten, Excel-documenten, PowerPoint-documenten en PDF-documenten).

4 Stel zo nodig in het dialoogvenster met het afdrুকvoorbeeld de afdrুক- en printeropties in.

Opmerking: Als de printer niet wordt weergegeven in de lijst, controleert u de netwerkinstellingen van de printer en het mobiele apparaat om na te gaan of beide apparaten zijn verbonden met hetzelfde draadloze netwerk.

5 Tik op **Afdrukken**.

Ondersteunde flashstations en bestandstypen

Opmerkingen:

- Hi-Speed USB-flashstations moeten de full-speed-standaard ondersteunen. Low-Speed USB-apparaten worden niet ondersteund.
- USB-flashstations moeten het FAT-systeem (File Allocation Tables) ondersteunen. Apparaten die zijn geformatteerd met NTFS (New Technology File System) of een ander bestandssysteem worden niet ondersteund.

| Aanbevolen flashstations | Bestandstype |
|--|---|
| <p>Veel flashstations zijn getest en goedgekeurd voor gebruik met de printer. Ga naar www.dell.com/support/printers voor meer informatie.</p> | <p>Documenten:</p> <ul style="list-style-type: none"> • .pdf • .xps <p>Afbeeldingen:</p> <ul style="list-style-type: none"> • .dcx • .gif • .jpeg of .jpg • .bmp • .pcx • .tiff of .tif • .png • .fls |

Afdrukken van vertrouwelijke taken en andere taken in de wachtrij

Afdruktaken opslaan op de printer

- 1 Blader op het bedieningspaneel van de printer naar:



>Beveiliging >Beveiligd afdrukken > en selecteer het type afdruktaak

| Optie | Tot |
|-------------------------------|--|
| Max. ongeldige PIN | <p>Het aantal keren beperken dat een ongeldige PIN-code kan worden ingevoerd.</p> <p>Opmerking: Wanneer de limiet is bereikt, worden de afdruktaken voor de betreffende gebruikersnaam en PIN verwijderd.</p> |
| Vervaltijd beveiligde taak | <p>Hiermee kunt u afdruktaken vasthouden op de computer tot u de pincode invoert op het bedieningspaneel.</p> <p>Opmerking: De pincode is ingesteld vanaf de computer. De pincode moet bestaan uit vier cijfers tussen 1 en 9.</p> |
| Vervaltijd herhaalde taak | Afdruktaken in het printergeheugen afdrukken en opslaan. |
| Vervaltijd taak controleren | <p>Hiermee kunt u één exemplaar van een taak afdrukken terwijl de printer de resterende exemplaren vasthoudt. Zo kunt u controleren of de kwaliteit van het eerste exemplaar naar wens is. Zodra alle exemplaren zijn afgedrukt, wordt de afdruktaak automatisch uit het printergeheugen verwijderd.</p> |
| Vervaltijd gereserveerde taak | <p>Hiermee kunt u afdruktaken opslaan zodat u ze op een later tijdstip kunt afdrukken.</p> <p>Opmerking: De afdruktaken worden bewaard tot u ze verwijdert via het menu Taken in wacht.</p> |

| Optie | Tot |
|---|-----|
| <p>Opmerkingen:</p> <ul style="list-style-type: none"> • Vertrouwelijke, geverifieerde, gereserveerde en herhaalde afdruktaken kunnen worden verwijderd als de printer extra geheugen nodig heeft voor de verwerking van andere wachttaken. • U kunt de printer zo instellen dat afdruktaken worden opgeslagen in het printergeheugen tot u de afdruktaak start vanaf het bedieningspaneel van de printer. • Alle afdruktaken die bij de printer zelf kunnen worden uitgevoerd door de gebruiker, worden <i>taken in wacht</i> genoemd. | |

2 Raak **Indienen** aan.

Afdrukken van vertrouwelijke taken en andere taken in de wachtrij

Opmerking: Vertrouwelijke en gecontroleerde afdruktaken worden automatisch verwijderd uit het geheugen nadat ze zijn afgedrukt. Herhaalde en gereserveerde taken blijven *bewaard* op de printer tot u ze verwijdert.

Voor Windows-gebruikers

- 1 Open een bestand en klik op **Bestand >Afdrukken**.
- 2 Klik op **Eigenschappen, Voorkeuren, Opties** of **Instellen**.
- 3 Klik op **Afdruk- en wachttaken**.
- 4 Selecteer de soort afdruktaak (Vertrouwelijk, Herhaald, Gereserveerd of Gecontroleerd) en wijs vervolgens een gebruikersnaam toe. Voor een vertrouwelijke afdruktaak moet u tevens een viercijferige pincode invoeren.
- 5 Klik op **OK** of **Afdrukken**.
- 6 Geef de afdruktaak vrij vanaf het startscherf van de printer.
 - Blader voor vertrouwelijke afdruktaken naar:
Taken in wacht > selecteer uw gebruikersnaam >**Vertrouwelijke taken** > voer de pincode in >**Afdrukken**
 - Blader voor andere afdruktaken naar:
Taken in wacht > selecteer uw gebruikersnaam > selecteer de afdruktaak > geef het aantal exemplaren op >**Afdrukken**

Voor Macintosh-gebruikers

- 1 Open een document en kies **Archief >Druk af**.
Klik zo nodig op het driehoekje om meer opties weer te geven.
- 2 Selecteer in het voorgrondmenu met afdrukopties of het voorgrondmenu Aantal en pagina's de optie **Taken doorsturen**.
- 3 Selecteer de soort afdruktaak (Vertrouwelijk, Herhaald, Gereserveerd of Gecontroleerd) en wijs vervolgens een gebruikersnaam toe. Voor een vertrouwelijke afdruktaak moet u tevens een viercijferige pincode invoeren.
- 4 Klik op **OK** of **Druk af**.

5 Geef de afdruktaak vrij vanaf het startscherm van de printer.

- Blader voor vertrouwelijke afdruktaken naar:

Taken in wacht > selecteer uw gebruikersnaam > **Vertrouwelijke taken** > voer de pincode in > **Afdrukken**

- Blader voor andere afdruktaken naar:

Taken in wacht > selecteer uw gebruikersnaam > selecteer de afdruktaak > geef het aantal exemplaren op > **Afdrukken**

Instellingen voor vertrouwelijke (beveiligde) afdruktaken wijzigen

1 Open een webbrowser en typ het IP-adres van de printer in de adresbalk.

Opmerkingen:

- Controleer het IP-adres van de printer op het startscherm van de printer. Het IP-adres bestaat uit vier sets met cijfers gescheiden door punten, bijvoorbeeld: 123.123.123.123.
- Als u een proxyserver gebruikt, moet u deze tijdelijk uitschakelen zodat de webpagina correct kan worden geladen.

2 Klik op **Instellingen** > **Beveiliging** > **Instellingen beveiligd afdrukken**.

3 Wijzig de instellingen:

- Stel een waarde in voor het maximum aantal pogingen voor het invoeren van de PIN. Wanneer een gebruiker dat aantal overschrijdt, worden alle taken van die gebruiker verwijderd.
- Stel een vervaltijd in voor vertrouwelijke afdruktaken. Wanneer een gebruiker de taken niet binnen de opgegeven tijd heeft afgedrukt, worden alle taken van die gebruiker verwijderd.

4 Klik op **Indienen** om de gewijzigde instellingen op te slaan.

Pagina's met informatie afdrukken

Lijst met voorbeelden van lettertypen afdrukken

1 Blader in het beginscherm naar:



> **Rapporten** > **Lettertypen afdrukken**

2 Raak **PCL-lettertypen** of **PostScript-lettertypen** aan.

Een directorylijst afdrukken

Een directorylijst is een overzicht van alle bronnen die zijn opgeslagen in het flashgeheugen of op de vaste schijf van de printer.

Blader in het beginscherm naar:



> **Rapporten** > **Directory afdrukken**

Afdruktaak annuleren

Afdruktaak annuleren via het bedieningspaneel van de printer

- 1 Raak **Taak annuleren** aan op het bedieningspaneel van de printer of druk op  op het toetsenblok.
- 2 Raak de afdruktaak aan die u wilt annuleren en raak vervolgens **Geselecteerde taken verwijderen** aan.

Opmerking: Als u op  drukt op het toetsenblok, moet u op **Hervatten** drukken om terug te keren naar het startscherm.

Een afdruktaak annuleren vanaf de computer



Voor Windows-gebruikers

- 1 Open de map Printers, en selecteer vervolgens uw printer.
- 2 Selecteer in de afdrukwachtrij de afdruktaak die u wilt annuleren en verwijder deze.

Voor Macintosh-gebruikers

- 1 Ga vanuit Systeemvoorkeuren in het Apple-menu naar uw printer.
- 2 Selecteer in de afdrukwachtrij de afdruktaak die u wilt annuleren en verwijder deze.

Bezig met kopiëren

| Automatische documentinvoer (ADI) | Glasplaat |
|--|---|
|  <p data-bbox="151 821 745 848">Gebruik de ADI voor documenten met meerdere pagina's.</p> |  <p data-bbox="761 821 1466 905">Gebruik de glasplaat voor één pagina, kleine voorwerpen (zoals briefkaarten of foto's), transparanten, fotopapier of dun materiaal (zoals knipsels uit tijdschriften).</p> |

Kopieën maken

Snel kopiëren

- 1 Plaats een origineel document met de bedrukte zijde naar boven en de korte zijde als eerste in de ADF-lade of met de bedrukte zijde naar beneden op de glasplaat.

Opmerkingen:

- Plaats geen briefkaarten, foto's, kleine voorwerpen, transparanten, fotopapier of dun materiaal (zoals knipsels uit tijdschriften) in de ADF-lade. Plaats deze items op de glasplaat.
- Het ADF-indicatielampje begint te branden wanneer het papier correct is geplaatst.

- 2 Als u een document in de ADF-lade plaatst, dient u de papiergeleiders aan te passen.

Opmerking: Zorg ervoor dat het formaat van het origineel en het kopieerpapier hetzelfde zijn. Zo voorkomt u dat een afbeelding wordt bijgesneden.

- 3 Druk op  op het bedieningspaneel.

Kopiëren via de ADF

- 1 Plaats een origineel document met de bedrukte zijde naar boven en de korte zijde als eerste in de ADF-lade.

Opmerkingen:

- Plaats geen briefkaarten, foto's, kleine voorwerpen, transparanten, fotopapier of dun materiaal (zoals knipsels uit tijdschriften) in de ADF-lade. Plaats deze items op de glasplaat.

- Het ADF-indicatielampje begint te branden wanneer het papier correct is geplaatst.

2 Pas de papiergeleiders aan.

3 Blader in het beginschermbaanar:

Kopiëren > geef de kopieerinstellingen op >**Kopiëren**

Kopiëren met de glasplaat

1 Plaats het originele document met de bedrukte zijde naar beneden in de linkerbovenhoek van de glasplaat.

2 Blader in het beginschermbaanar:

Kopiëren > geef de kopieerinstellingen op >**Kopiëren**

Plaats het volgende document op de glasplaat en raak **Volgende pagina scannen** aan als u nog meer pagina's wilt scannen.

3 Raak **Taak voltooien** aan.

Foto's kopiëren

1 Plaats een foto met de afdrukzijde naar beneden in de linkerbovenhoek van de glasplaat.

2 Blader in het beginschermbaanar:

Kopiëren > **Inhoud** > **Foto** > 

3 Ga vanuit het menu Inhoudsbron naar:

Foto/film >  > **Kopiëren**

Opmerking: Plaats het volgende document op de glasplaat en raak **Volgende pagina scannen** aan als u nog meer pagina's wilt scannen.

4 Raak **Taak voltooien** aan.

Kopiëren op speciaal afdrukmateriaal

Kopiëren op transparanten

1 Plaats een origineel document met de bedrukte zijde naar boven en de korte zijde als eerste in de ADF-lade of met de bedrukte zijde naar beneden op de glasplaat.

Opmerkingen:

- Plaats geen briefkaarten, foto's, kleine voorwerpen, transparanten, fotopapier of dun materiaal (zoals knipsels uit tijdschriften) in de ADF-lade. Plaats deze items op de glasplaat.
- Het ADF-indicatielampje begint te branden wanneer het papier correct is geplaatst.



2 Blader in het beginschermbaanar:

Kopiëren > **Kopiëren van** > selecteer het formaat van het originele document > 

3 Ga naar:

Kopiëren naar > selecteer de lade met de transparanten >**Kopiëren**

Als er geen lades met transparanten zijn, gaat u naar:

Handmatige invoer >  > selecteer het formaat van de transparanten >  >**Transparanten** > 

4 Plaats transparanten in de universeellader en raak **Kopiëren** aan.

Kopiëren op briefhoofdpapier

1 Plaats een origineel document met de bedrukte zijde naar boven en de korte zijde als eerste in de ADF-lade of met de bedrukte zijde naar beneden op de glasplaat.

Opmerkingen:

- Plaats geen briefkaarten, foto's, kleine voorwerpen, transparanten, fotopapier of dun materiaal (zoals knipsels uit tijdschriften) in de ADF-lade. Plaats deze items op de glasplaat.
- Het ADF-indicatielampje begint te branden wanneer het papier correct is geplaatst.

2 Als u een document in de ADF-lade plaatst, dient u de papiergeleiders aan te passen.

3 Blader in het beginscherm naar:

Kopiëren >**Kopiëren van** > selecteer het formaat van het originele document > 

4 Ga naar:

Kopiëren naar > selecteer de lade met het briefhoofd >**Kopiëren**

5 Als er geen lades zijn die briefhoofden ondersteunen, navigeert u naar:

Handmatige invoer > selecteer het formaat van het briefhoofd >**Briefhoofd**

6 Voer briefhoofdpapier in met de bovenzijde eerst in de universeellader en raak dan **Kopiëren** aan.

Kopieerinstellingen aanpassen

Kopiëren op een ander formaat

1 Plaats een origineel document met de bedrukte zijde naar boven en de korte zijde als eerste in de ADF-lade of met de bedrukte zijde naar beneden op de glasplaat.

Opmerkingen:

- Plaats geen briefkaarten, foto's, kleine voorwerpen, transparanten, fotopapier of dun materiaal (zoals knipsels uit tijdschriften) in de ADF-lade. Plaats deze items op de glasplaat.
- Het ADF-indicatielampje begint te branden wanneer het papier correct is geplaatst.

2 Als u een document in de ADF-lade plaatst, dient u de papiergeleiders aan te passen.

3 Blader in het beginscherm naar:

Kopiëren >Kopiëren van > selecteer het formaat van het originele document > 

4 Ga naar:

Kopiëren naar > selecteer een nieuw formaat voor de kopie >  >**Kopiëren**

Kopieën maken op papier uit een bepaalde lade

1 Plaats een origineel document met de bedrukte zijde naar boven en de korte zijde als eerste in de ADF-lade of met de bedrukte zijde naar beneden op de glasplaat.

Opmerkingen:

- Plaats geen briefkaarten, foto's, kleine voorwerpen, transparanten, fotopapier of dun materiaal (zoals knipsels uit tijdschriften) in de ADF-lade. Plaats deze items op de glasplaat.
- Het ADF-indicatielampje begint te branden wanneer het papier correct is geplaatst.

2 Als u een document in de ADF-lade plaatst, dient u de papiergeleiders aan te passen.

3 Blader in het beginscherm naar:

Kopiëren >Kopiëren van > selecteer het formaat van het originele document > 

4 Ga naar:

Kopiëren naar > selecteer de lade met de papiersoort die u wilt gebruiken > 

5 Raak **Kopiëren** aan.

Kopiëren op verschillende papierformaten

Gebruik de ADI om originele documenten te kopiëren met verschillende papierformaten. Afhankelijk van de papierformaten die in de laden zijn geplaatst en de instellingen "Kopiëren naar" en "Kopiëren van", wordt elke kopie afgedrukt op verschillende papierformaten (voorbeeld 1) of passend gemaakt voor één formaat papier (voorbeeld 2).

Voorbeeld 1: Kopiëren op gemengde papierformaten

1 Plaats een origineel document met de bedrukte zijde naar boven en de korte zijde als eerste in de ADF-lade of met de bedrukte zijde naar beneden op de glasplaat.

Opmerkingen:

- Plaats geen briefkaarten, foto's, kleine voorwerpen, transparanten, fotopapier of dun materiaal (zoals knipsels uit tijdschriften) in de ADF-lade. Plaats deze items op de glasplaat.
- Het ADF-indicatielampje begint te branden wanneer het papier correct is geplaatst.

2 Als u een document in de ADF-lade plaatst, dient u de papiergeleiders aan te passen.

3 Blader in het beginscherm naar:

Kopiëren >Kopiëren van >Gecombineerde formaten > 

4 Ga naar:

Kopiëren naar >Auto formaataanpassing >  **>Kopiëren**

De scanner herkent de verschillende papierformaten terwijl deze worden gescand. Kopieën worden afgedrukt op verschillende papierformaten, identiek aan de papierformaten van het originele document.

Voorbeeld 2: Kopiëren op één papierformaat

1 Plaats een origineel document met de bedrukte zijde naar boven en de korte zijde als eerste in de ADF-lade of met de bedrukte zijde naar beneden op de glasplaat.

Opmerkingen:

- Plaats geen briefkaarten, foto's, kleine voorwerpen, transparanten, fotopapier of dun materiaal (zoals knipsels uit tijdschriften) in de ADF-lade. Plaats deze items op de glasplaat.
- Het ADF-indicatielampje begint te branden wanneer het papier correct is geplaatst.

2 Als u een document in de ADF-lade plaatst, dient u de papiergeleiders aan te passen.

3 Blader in het beginscherm naar:

Kopiëren >Kopiëren van >Gecombineerde formaten > 

4 Ga naar:

Kopiëren >Brief >  **>Kopiëren**

De scanner herkent de verschillende papierformaten terwijl deze worden gescand en maakt pagina's van gemengde formaten die passen op het geselecteerde papierformaat.

Kopiëren op beide zijden van het papier (duplex/dubbelzijdig)

1 Plaats een origineel document met de bedrukte zijde naar boven en de korte zijde als eerste in de ADF-lade of met de bedrukte zijde naar beneden op de glasplaat.

Opmerkingen:

- Plaats geen briefkaarten, foto's, kleine voorwerpen, transparanten, fotopapier of dun materiaal (zoals knipsels uit tijdschriften) in de ADF-lade. Plaats deze items op de glasplaat.
- Het ADF-indicatielampje begint te branden wanneer het papier correct is geplaatst.

2 Als u een document in de ADF-lade plaatst, dient u de papiergeleiders aan te passen.

3 Blader in het beginscherm naar:

Kopiëren >Zijden (Duplex) > selecteer de gewenste duplexmethode

Opmerking: Voor de gewenste duplexmethode geldt dat het eerste cijfer verwijst naar het aantal zijden van het origineel en het tweede cijfer verwijst naar het aantal zijden van de kopie. Selecteer bijvoorbeeld de optie voor 2-zijdig naar 2-zijdig als de originele documenten dubbelzijdig zijn en u dubbelzijdige kopieën wilt.

4 Raak  **>Kopiëren aan.**

Kopieën verkleinen of vergroten

Kopieën kunnen worden geschaald tot 25% of 400% van het originele formaat.



- 1 Plaats een origineel document met de bedrukte zijde naar boven en de korte zijde als eerste in de ADF-lade of met de bedrukte zijde naar beneden op de glasplaat.

Opmerkingen:

- Plaats geen briefkaarten, foto's, kleine voorwerpen, transparanten, fotopapier of dun materiaal (zoals knipsels uit tijdschriften) in de ADF-lade. Plaats deze items op de glasplaat.
- Het ADF-indicatielampje begint te branden wanneer het papier correct is geplaatst.

- 2 Als u een document in de ADF-lade plaatst, dient u de papiergeleiders aan te passen.

- 3 Raak in het startscherm **Kopiëren** aan.

- 4 Raak in Schalen  of  aan om de waarde met 1 % te verlagen of verhogen.

Als u "Kopiëren naar" of "Kopiëren van" aanraakt nadat u Schalen handmatig hebt ingesteld, wordt de waarde weer ingesteld op Autom.

Opmerking: "Automatisch" is de standaardinstelling. Hiermee wordt het formaat van de gescande afbeelding van het originele document automatisch aangepast aan het formaat van het papier waarop de kopie wordt afgedrukt.

- 5 Raak **Kopiëren** aan.

Kopieerkwaliteit aanpassen

- 1 Plaats een origineel document met de bedrukte zijde naar boven en de korte zijde als eerste in de ADF-lade of met de bedrukte zijde naar beneden op de glasplaat.

Opmerkingen:

- Plaats geen briefkaarten, foto's, kleine voorwerpen, transparanten, fotopapier of dun materiaal (zoals knipsels uit tijdschriften) in de ADF-lade. Plaats deze items op de glasplaat.
- Het ADF-indicatielampje begint te branden wanneer het papier correct is geplaatst.

- 2 Als u een document in de ADF-lade plaatst, dient u de papiergeleiders aan te passen.

- 3 Blader in het beginscherm naar:

Kopiëren >Inhoud

- 4 Raak de knop aan die het beste de inhoud beschrijft van het document dat u wilt kopiëren.

- **Tekst:** de inhoud van het originele document bestaat vooral uit tekst en lijnillustraties.
- **Tekst/foto:** het originele document bestaat uit een combinatie van tekst, afbeeldingen en foto's.
- **Foto:** het originele document bestaat vooral uit foto's of afbeeldingen.
- **Afbeeldingen:** het originele document bestaat vooral uit zakelijke illustraties zoals cirkeldiagrammen, staafdiagrammen en animaties.

- 5 Raak  aan.

6 Raak de knop aan die het beste de inhoudsbron beschrijft van het document dat u wilt kopiëren.

- **Kleurenlaser:** het originele document is afgedrukt met een kleurenlaserprinter.
- **Inkjet:** het originele document is afgedrukt met een inkjetprinter.
- **Tijdschrift:** het originele document is afkomstig uit een tijdschrift.
- **Drukpers:** het originele document is afgedrukt met een drukpers.
- **Zwart-witlaser:** het originele document is afgedrukt met een zwart-witlaserprinter.
- **Foto/film:** het originele document bestaat vooral uit foto's van film.
- **Krant:** het originele document is afkomstig uit een krant.
- **Overige:** het originele document is afgedrukt met een andere of onbekende printer.

7 Raak  >Kopiëren aan.

Exemplaren sorteren

Als u meerdere exemplaren van een document afdrukt, kunt u ervoor kiezen om deze als een set (gesorteerd) af te drukken of de exemplaren af te drukken als groepen van dezelfde pagina's (niet gesorteerd).



1 Plaats een origineel document met de bedrukte zijde naar boven en de korte zijde als eerste in de ADF-lade of met de bedrukte zijde naar beneden op de glasplaat.

Opmerkingen:

- Plaats geen briefkaarten, foto's, kleine voorwerpen, transparanten, fotopapier of dun materiaal (zoals knipsels uit tijdschriften) in de ADF-lade. Plaats deze items op de glasplaat.
- Het ADF-indicatielampje begint te branden wanneer het papier correct is geplaatst.

2 Als u een document in de ADF-lade plaatst, dient u de papiergeleiders aan te passen.

3 Blader in het beginscherm naar:

Kopiëren > voer het aantal exemplaren in >**Sorteren** > selecteer de volgorde van de pagina's >  >**Kopiëren**

Scheidingsvellen invoegen tussen exemplaren

1 Plaats een origineel document met de bedrukte zijde naar boven en de korte zijde als eerste in de ADF-lade of met de bedrukte zijde naar beneden op de glasplaat.

Opmerkingen:

- Plaats geen briefkaarten, foto's, kleine voorwerpen, transparanten, fotopapier of dun materiaal (zoals knipsels uit tijdschriften) in de ADF-lade. Plaats deze items op de glasplaat.
- Het ADF-indicatielampje begint te branden wanneer het papier correct is geplaatst.

2 Als u een document in de ADF-lade plaatst, dient u de papiergeleiders aan te passen.

3 Blader in het beginscherm naar:

Kopiëren >Geavanceerde opties >Scheidingsvellen

Opmerking: Als u Sorteren instelt op “1,2,3 - 1,2,3”, komen er scheidingsbladen tussen kopieën. Als u Sorteren instelt op “1,1,1 - 2,2,2”, worden de scheidingsbladen toegevoegd als het kopiëren is voltooid. Zie [“Exemplaren sorteren” op pagina 90](#) voor meer informatie.

4 Selecteer een van de volgende opties:

- Tussen kopieën
- Tussen taken
- Tussen pagina's
- Uit

5 Raak  >Kopiëren aan.

Meerdere pagina's op één vel kopiëren

Om papier te besparen kunt u twee of vier opeenvolgende pagina's van een document met meerdere pagina's op één vel papier kopiëren.

Opmerkingen:

- Het papierformaat moet zijn ingesteld op letter, legal, A4 of JIS B5.
- Zorg ervoor dat u het kopieformaat op 100% instelt.

1 Plaats een origineel document met de bedrukte zijde naar boven en de korte zijde als eerste in de ADF-lade of met de bedrukte zijde naar beneden op de glasplaat.

Opmerkingen:

- Plaats geen briefkaarten, foto's, kleine voorwerpen, transparanten, fotopapier of dun materiaal (zoals knipsels uit tijdschriften) in de ADF-lade. Plaats deze items op de glasplaat.
- Het ADF-indicatielampje begint te branden wanneer het papier correct is geplaatst.

2 Als u een document in de ADF-lade plaatst, dient u de papiergeleiders aan te passen.

3 Blader in het beginscherm naar:

Kopiëren >Geavanceerde opties >Papierbesparing > selecteer de gewenste uitvoer >  >Kopiëren

Opmerking: Als Papierbesparing op Uit staat, is de optie Paginaranden afdrucken niet beschikbaar.

Een aangepaste kopieertaak maken

U gebruikt een aangepaste kopieertaak of taak om één kopieertaak samen te stellen uit een of meer sets originelen. Elke set kan volgens verschillende taakparameters worden gescand. Als een kopieertaak wordt verzonden terwijl Aangepaste taak is ingeschakeld, wordt de eerste originelenset volgens de gespecificeerde instellingen gescand. De volgende set wordt volgens dezelfde of andere instellingen gescand.

De definitie van een set hangt af van de scanbron:

- Als u een document scant via de glasplaat, bestaat een set uit één pagina.
- Als u meerdere pagina's scant via de ADF, bestaat een set uit alle pagina's die worden gescand totdat de ADF-lade leeg is.

- Als u één pagina scant via de ADI, bestaat een set uit één pagina.

Voorbeeld:

- 1 Plaats een origineel document met de bedrukte zijde naar boven en de korte zijde als eerste in de ADF-lade of met de bedrukte zijde naar beneden op de glasplaat.

Opmerkingen:

- Plaats geen briefkaarten, foto's, kleine voorwerpen, transparanten, fotopapier of dun materiaal (zoals knipsels uit tijdschriften) in de ADF-lade. Plaats deze items op de glasplaat.
- Het ADF-indicatielampje begint te branden wanneer het papier correct is geplaatst.

- 2 Als u een document in de ADF-lade plaatst, dient u de papiergeleiders aan te passen.

- 3 Blader in het beginscherm naar:

Kopiëren > Geavanceerde opties > Aangepaste taak > Aan >  > Kopiëren

Opmerking: Wanneer de laatste pagina van de set wordt gescand, verschijnt het scanscherm.

- 4 Plaats het volgende document met de bedrukte zijde naar boven en de korte zijde naar voren in de ADF-lade of met de bedrukte zijde naar beneden op de glasplaat. Raak vervolgens **Scannen vanaf de automatische documentinvoer** of **Scannen via flatbed** aan.

Opmerking: Pas zo nodig de scaninstellingen aan.

- 5 Herhaal de vorige stap als u nog een document wilt scannen. Raak anders **Taak voltooien** aan.

Informatie op kopieën afdrukken

Een kop- of voettekst op een pagina zetten

- 1 Plaats een origineel document met de bedrukte zijde naar boven en de korte zijde als eerste in de ADF-lade of met de bedrukte zijde naar beneden op de glasplaat.

Opmerkingen:



- Plaats geen briefkaarten, foto's, kleine voorwerpen, transparanten, fotopapier of dun materiaal (zoals knipsels uit tijdschriften) in de ADF-lade. Plaats deze items op de glasplaat.
- Het ADF-indicatielampje begint te branden wanneer het papier correct is geplaatst.

- 2 Als u een document in de automatische documentinvoer plaatst, dient u de papiergeleiders aan te passen.

- 3 Blader in het beginscherm naar:

Kopiëren > Geavanceerde opties > Koptekst/voettekst > selecteer waar u de koptekst of voettekst wilt zetten > selecteer het type koptekst of voettekst dat u wilt gebruiken.

- 4 Voer de vereiste gegevens in afhankelijk van de door u geselecteerde koptekst of voettekst en raak **Gereed** aan.

- 5 Raak  aan en druk dan op .

Een overlay-bericht boven aan elke pagina afdrukken

Boven aan iedere pagina kan een overlay-bericht worden geplaatst. U hebt de keuze uit Dringend, Vertrouwelijk, Kopie, Aangepast en Concept.

- 1 Plaats een origineel document met de bedrukte zijde naar boven en de korte zijde als eerste in de ADF-lade of met de bedrukte zijde naar beneden op de glasplaat.

Opmerkingen:

- Plaats geen briefkaarten, foto's, kleine voorwerpen, transparanten, fotopapier of dun materiaal (zoals knipsels uit tijdschriften) in de ADF-lade. Plaats deze items op de glasplaat.
- Het ADF-indicatielampje begint te branden wanneer het papier correct is geplaatst.

- 2 Als u een document in de ADF-lade plaatst, dient u de papiergeleiders aan te passen.

- 3 Blader in het beginscherf naar:

Kopiëren > Geavanceerde opties > Overlay > selecteer het overlaybericht >Gereed >Kopiëren

Kopieertaak annuleren

Een kopieertaak annuleren terwijl het originele document zich in de ADF bevindt

Als de ADF begint met het verwerken van een document, raakt u **Taak annuleren** aan op het bedieningspaneel van de printer.

Een kopieertaak annuleren terwijl pagina's via de glasplaat worden gekopieerd

Raak **Taak annuleren** aan op het beginscherf.

Op de display wordt **Annuleren** weergegeven. Wanneer de taak is geannuleerd, wordt het kopieerscherm weergegeven.

Een kopieertaak annuleren terwijl de pagina's worden afgedrukt

- 1 Raak **Taak annuleren** aan op het bedieningspaneel van de printer of druk op  op het toetsenblok.
- 2 Raak de taak aan die u wilt annuleren en raak **Geselecteerde taken verwijderen** aan.

Opmerking: Als u op  drukt op het toetsenblok, kunt u terugkeren naar het startscherf door **Hervatten** aan te raken.

Informatie over de kopieeropties

Kopiëren van

Met deze optie opent u een scherm waarin u het papierformaat van het originele document kunt selecteren.

- Raak het papierformaat aan dat overeenkomt met het originele document.
- Raak **Gemengde formaten** aan om een origineel document te kopiëren dat verschillende papierformaten met dezelfde breedte bevat.
- Raak **Automatische formaatdetectie** aan om de printer automatisch het formaat van het originele document te laten vaststellen.



Kopiëren naar

Met deze optie wordt een scherm geopend waarin u het papierformaat en de papiersoort kunt invoeren waarop de kopieën worden afgedrukt.

- Raak het papierformaat en de -soort aan die overeenkomen met het geplaatste papier.
- Als de instellingen voor Kopiëren van verschillen van die onder Kopiëren naar, maakt de printer de kopie automatisch passend voor het afdruk materiaal.
- Als er geen papier van de soort of het formaat waarop u wilt kopiëren in een van de laden is geplaatst, raakt u **Handmatige invoer** aan en voert u het papier handmatig in via de universeellader.
- Als Kopiëren naar is ingesteld op Automatische formaataanpassing, is het formaat van de afdrucken hetzelfde als dat van het originele document. Als er geen passend papierformaat in de laden is geplaatst, wordt **Papierformaat niet gevonden** weergegeven en wordt u gevraagd om papier te plaatsen in een lade of de universeellader.

Schalen

Met deze optie kunt u het document schalen van 25% tot 400% van de originele documentgrootte. U kunt ook automatisch schalen instellen.

- Als u op een ander formaat kopieert, bijvoorbeeld van Legal- naar Letter-formaat, stel de papierformaten bij "Kopiëren van" en "Kopiëren naar" dan in om de scanafbeelding automatisch aan te passen. De kopie past dan op het geselecteerde papierformaat waarop wordt afgedrukt.
- Raak  of  op het bedieningspaneel van de printer aan om de waarde te verlagen of verhogen met één procent. Als u de waarde onafgebroken wilt verhogen of verlagen, houdt u de knop twee of meer seconden ingedrukt.

Intensiteit

Met deze optie kunt u aangeven hoeveel lichter of donkerder de kopieën moeten worden ten opzichte van het originele document.

Zijden (duplex)

Met deze optie kunt u enkel- of dubbelzijdige kopieën maken van enkel- of dubbelzijdige originele documenten.

Sorteren

Met deze optie houdt u de pagina's van een afdruktaak op volgorde als u meerdere exemplaren van het document afdrukt.

Exemplaren

Met deze optie kunt u het aantal exemplaren instellen dat u wilt afdrukken.

Inhoud

Met deze optie kunt u het type en de bron van het originele document instellen.

Maak een keuze uit de volgende inhoudstypen:

- **Tekst:** de inhoud van het originele document bestaat vooral uit tekst en lijnillustraties.
- **Tekst/foto:** het originele document bestaat uit een combinatie van tekst, afbeeldingen en foto's.
- **Foto:** het originele document bestaat vooral uit foto's of afbeeldingen.
- **Afbeeldingen:** het originele document bestaat vooral uit zakelijke illustraties zoals cirkeldiagrammen, staafdiagrammen en animaties.

Maak een keuze uit de volgende inhoudsbronnen:

- **Kleurenlaser:** het originele document is afgedrukt met een kleurenlaserprinter.
- **Inkjet:** het originele document is afgedrukt met een inkjetprinter.
- **Tijdschrift:** het originele document is afkomstig uit een tijdschrift.
- **Brochure:** het originele document is afkomstig uit een brochure.
- **Zwart-witlaser:** het originele document is afgedrukt met een zwart-witlaserprinter.
- **Foto/film:** het originele document bestaat vooral uit foto's van film.
- **Krant:** het originele document is afkomstig uit een krant.
- **Overige:** het originele document is afgedrukt met een andere of onbekende printer.

Opslaan als snelkoppeling

Met deze optie kunt u de huidige instellingen opslaan door een snelkoppelingsnummer toe te wijzen.

De geavanceerde opties gebruiken



Maak een keuze uit de volgende instellingen:

- **Geavanceerde beeldverwerking:** hiermee kunt u instellingen voor Achtergrond verwijderen, Kleurbalans, Weggevalen kleur, Contrast, JPEG-kwaliteit, Spiegelaafbeelding, Negatiefafbeelding, Rand tot rand scannen, Schaduwdetail en Scherpte aanpassen voor u het document scant.
- **Aangepaste taak:** hiermee combineert u meerdere scantaken tot één enkele taak.
- **Rand wissen:** hiermee verwijdert u vlekken of markeringen rondom de randen van een document. U kunt een heel gebied langs alle zijden van het papier weghalen, of een bepaalde rand aangeven. Met Rand wissen wist u alles wat in het geselecteerde gebied ligt, zodat er niets wordt afgedrukt op dat gedeelte van het papier.

- **Transmissielog:** hiermee drukt u de transmissielog of de transmissiefoutenlog af.
- **Scheve items in ADI aanpassen:** hiermee worden gescande afbeeldingen gecorrigeerd die een beetje schuin zijn wanneer ze worden ontvangen van de ADI-lade.

Opmerking: deze optie wordt alleen ondersteund op bepaalde modellen.

E-mailen

| Automatische documentinvoer (ADI) | Glasplaat |
|--|---|
|  <p data-bbox="149 821 747 846">Gebruik de ADI voor documenten met meerdere pagina's.</p> |  <p data-bbox="760 821 1472 905">Gebruik de glasplaat voor één pagina, kleine voorwerpen (zoals briefkaarten of foto's), transparanten, fotopapier of dun materiaal (zoals knipsels uit tijdschriften).</p> |

U kunt de printer op verschillende manieren gebruiken om gescande documenten via e-mail naar één of meerdere ontvangers te verzenden. U kunt het e-mailadres typen, een snelkoppelingnummer of het adresboek gebruiken.

Printer instellen om e-mailberichten te verzenden

De e-mailfunctie instellen

- 1 Open een webbrowser en typ het IP-adres van de printer in de adresbalk.

Opmerkingen:

- Controleer het IP-adres van de printer op het startscherm van de printer. Het IP-adres bestaat uit vier sets met cijfers gescheiden door punten: 123,123.123,123.
- Als u een proxyserver gebruikt, moet u deze tijdelijk uitschakelen zodat de webpagina correct kan worden geladen.

- 2 Klik op **Instellingen > Instellingen e-mail/FTP > E-mailinstellingen**.

- 3 Geef de juiste gegevens op en klik op **Verzenden**.

E-mailinstellingen configureren

- 1 Open een webbrowser en typ het IP-adres van de printer in de adresbalk.

Opmerkingen:

- Controleer het IP-adres van de printer op het startscherm van de printer. Het IP-adres bestaat uit vier sets met cijfers gescheiden door punten: 123.123.123.123.

- Als u een proxyserver gebruikt, moet u deze tijdelijk uitschakelen zodat de webpagina correct kan worden geladen.

2 Klik op **Instellingen >Instellingen e-mail/FTP >E-mailinstellingen**.

3 Geef de juiste gegevens op en klik op **Verzenden**.

Een e-mailsnelkoppeling maken

Een e-mailsnelkoppeling maken met de Embedded Web Server

1 Open een webbrowser en typ het IP-adres van de printer in de adresbalk.

Opmerkingen:

- Controleer het IP-adres van de printer op het startscherm van de printer. Het IP-adres bestaat uit vier sets met cijfers gescheiden door punten: 123,123.123,123.
- Als u een proxyserver gebruikt, moet u deze tijdelijk uitschakelen zodat de webpagina correct kan worden geladen.

2 Klik op **Instellingen**.

3 Klik bij Overige instellingen op **Snelkoppelingen beheren > Instellingen e-mailsnelkoppeling**.

4 Voer een unieke naam in voor de ontvanger van de e-mail en geef vervolgens het e-mailadres op. Als u meerdere adressen invoert, moet u de afzonderlijke adressen met een komma van elkaar scheiden.

5 Klik op **Toevoegen**.

Een snelkoppeling voor e-mail maken met het bedieningspaneel van de printer

1 Blader in het beginscherm naar:

E-mail >Ontvanger > typ een e-mailadres

Als u een groep met ontvangers wilt maken, raakt u de optie voor **volgend adres** aan en geeft u het e-mailadres van de volgende ontvanger op.

2 Raak **Onderwerp** aan, typ het onderwerp van de e-mail en raak **Gereed** aan.

3 Raak **Bericht** aan, typ uw bericht en raak **Gereed** aan.

4 Pas de e-mailinstellingen aan.

Opmerking: Als u de instellingen wijzigt nadat de e-mailsnelkoppeling is gemaakt, worden de instellingen niet opgeslagen.

5 Raak  aan.

6 Typ een unieke naam voor de snelkoppeling en raak daarna **Gereed** aan.

7 Controleer of de naam van de snelkoppeling juist is en raak vervolgens **OK** aan.

Als de naam niet juist is, raakt u **Annuleren** aan en voert u de gegevens opnieuw in.

Opmerkingen:

- De naam van de snelkoppeling wordt weergegeven in de het e-mailsnelkoppelingen-pictogram op het startscherm van de printer.
- U kunt de snelkoppeling gebruiken als u andere documenten wilt mailen met dezelfde instellingen.

Een document per e-mail verzenden

U kunt de printer op verschillende manieren gebruiken om gescande documenten via e-mail naar één of meerdere ontvangers te verzenden. U kunt het e-mailadres typen, een snelkoppelingsnummer of het adresboek gebruiken. U kunt ook gebruikmaken van Meerdere items verzenden of Mijn snelkoppeling vanaf het beginscherm van de printer. Zie [“Toepassingen in het beginscherm activeren” op pagina 22](#) voor meer informatie.

E-mail verzenden met het bedieningspaneel van de printer

- 1 Plaats een origineel document met de bedrukte zijde naar boven en de korte zijde als eerste in de ADF-lade of met de bedrukte zijde naar beneden op de glasplaat.

Opmerkingen:

- Plaats geen briefkaarten, foto's, kleine voorwerpen, transparanten, fotopapier of dun materiaal (zoals knipsels uit tijdschriften) in de ADF-lade. Plaats deze items op de glasplaat.
- Het ADF-indicatielampje begint te branden wanneer het papier correct is geplaatst.

- 2 Als u een document in de ADF-lade plaatst, dient u de papiergeleiders aan te passen.

Opmerking: Zorg ervoor dat het formaat van het origineel en het kopieerpapier hetzelfde zijn. Zo voorkomt u dat een afbeelding wordt bijgesneden.

- 3 Blader in het beginscherm naar:

E-mail >Ontvanger(s)

- 4 Voer het e-mailadres in of druk op het toetsenblok op # en voer het snelkoppelingsnummer in.

Opmerkingen:

- Als u nog meer ontvangers wilt invoeren, raakt u **Volgend adres** aan en voert u de e-mailadressen of de snelkoppelingsnummers in die u wilt toevoegen.
- U kunt ook een e-mailadres invoeren met het adresboek.

- 5 Raak **Gereed** >**Verzenden** aan.

Een e-mail verzenden door een snelkoppelingsnummer te gebruiken

- 1 Plaats een origineel document met de bedrukte zijde naar boven en de korte zijde als eerste in de ADF-lade of met de bedrukte zijde naar beneden op de glasplaat.

Opmerkingen:

- Plaats geen briefkaarten, foto's, kleine voorwerpen, transparanten, fotopapier of dun materiaal (zoals knipsels uit tijdschriften) in de ADF-lade. Plaats deze items op de glasplaat.
- Het ADF-indicatielampje begint te branden wanneer het papier correct is geplaatst.

- 2 Als u een document in de ADF-lade plaatst, dient u de papiergeleiders aan te passen.

- 3 Druk op #, voer het snelkoppelingsnummer in met het toetsenblok en raak  aan.

Opmerking: Als u nog meer ontvangers wilt invoeren, raakt u **Volgend adres** aan en voert u de e-mailadressen of de snelkoppelingsnummers in die u wilt toevoegen.

- 4 Raak **Verzenden** aan.

Een e-mail verzenden via het adresboek

- 1 Plaats een origineel document met de bedrukte zijde naar boven en de korte zijde als eerste in de ADF-lade of met de bedrukte zijde naar beneden op de glasplaat.

Opmerkingen:

- Plaats geen briefkaarten, foto's, kleine voorwerpen, transparanten, fotopapier of dun materiaal (zoals knipsels uit tijdschriften) in de ADF-lade. Plaats deze items op de glasplaat.
- Het ADF-indicatielampje begint te branden wanneer het papier correct is geplaatst.

- 2 Als u een document in de ADF-lade plaatst, dient u de papiergeleiders aan te passen.

- 3 Blader in het beginscherm naar:

E-mail >**Ontvanger(s)** >  >geef de naam van de ontvanger op >**Zoeken**

- 4 Raak de naam van de ontvanger aan.

Opmerking: Raak **Volgend adres** aan als u meerdere ontvangers wilt invoeren. Vervolgens kunt u de e-mailadressen of de snelkoppelingsnummers invoeren die u wilt toevoegen of in het adresboek zoeken.

- 5 Raak **Gereed** aan.

E-mailinstellingen aanpassen

Een onderwerp en berichtinformatie aan de e-mail toevoegen

- 1 Plaats een origineel document met de bedrukte zijde naar boven en de korte zijde als eerste in de ADF-lade of met de bedrukte zijde naar beneden op de glasplaat.

Opmerkingen:

- Plaats geen briefkaarten, foto's, kleine voorwerpen, transparanten, fotopapier of dun materiaal (zoals knipsels uit tijdschriften) in de ADF-lade. Plaats deze items op de glasplaat.
- Het ADF-indicatielampje begint te branden wanneer het papier correct is geplaatst.

- 2 Als u een document in de ADF-lade plaatst, dient u de papiergeleiders aan te passen.

- 3 Blader in het beginscherm naar:

E-mail >**Ontvanger(s)** > typ het e-mailadres >**Gereed**

- 4 Raak **Onderwerp** aan, typ het onderwerp van de e-mail en raak **Gereed** aan.

- 5 Raak **Bericht** aan, typ uw bericht en raak **Gereed** aan.

Het bestandstype wijzigen voor verzending

- 1 Plaats een origineel document met de bedrukte zijde naar boven en de korte zijde als eerste in de ADF-lade of met de bedrukte zijde naar beneden op de glasplaat.

Opmerkingen:

- Plaats geen briefkaarten, foto's, kleine voorwerpen, transparanten, fotopapier of dun materiaal (zoals knipsels uit tijdschriften) in de ADF-lade. Plaats deze items op de glasplaat.
- Het ADF-indicatielampje begint te branden wanneer het papier correct is geplaatst.

- 2 Als u een document in de ADF-lade plaatst, dient u de papiergeleiders aan te passen.

- 3 Blader in het beginscherm naar:

E-mail >Ontvanger(s) > typ het e-mailadres >Gereed >Verzenden als

- 4 Raak de knop aan die overeenkomt met het bestandstype dat u wilt verzenden.

- **PDF:** maak één bestand met meerdere pagina's.
- **Beveiligde PDF:** maak een gecodeerd PDF-bestand. Zo wordt de inhoud van het bestand beveiligd tegen ongeautoriseerde toegang.
- **TIFF:** maak meerdere bestanden of een enkel bestand. Als u TIFF met meerdere pagina's uitschakelt in het menu Instellingen van de Embedded Web Server, wordt met TIFF elke pagina opgeslagen in een afzonderlijk bestand. Een TIFF-bestand is meestal groter dan een gelijkwaardig JPEG-bestand.
- **JPEG:** maak afzonderlijke bestanden voor elke pagina van het originele document en voeg deze als bijlage toe. De pagina's kunnen worden weergegeven met de meeste webbrowsers en grafische programma's.
- **XPS:** maak één XML-papierspecificatie (XPS-bestand) met meerdere pagina's die kan worden weergegeven met een viewer in Internet Explorer en .NET Framework. U kunt ook een zelfstandige viewer van derden downloaden.

- 5 Druk op  >Verzenden.

Opmerking: Als u Beveiligde PDF hebt geselecteerd, wordt u twee keer gevraagd het wachtwoord in te voeren.

Een e-mail annuleren

- Als u de ADF gebruikt, raakt u **Taak annuleren** aan als **Bezig met scannen** wordt weergegeven.
- Als u de glasplaat gebruikt, raakt u **Taak annuleren** aan als **Bezig met scannen** wordt weergegeven of als **Volgende pagina scannen/Taak voltooien** wordt weergegeven.

Informatie over de e-mailopties

Ontvanger(s)

Met deze optie kunt u de ontvanger van uw e-mailbericht opgeven. U kunt meerdere e-mailadressen invoeren.

Onderwerp

Met deze optie kunt u een onderwerpregel toevoegen aan uw e-mail.

Bericht

Met deze optie voert u een bericht in dat met de gescande bijlage wordt verzonden.

Bestandsnaam

Met deze optie kunt u de bestandsnaam van de e-mailbijlage aanpassen.

Origineel

Hiermee stelt u het papierformaat in voor de documenten die u per e-mail gaat versturen. Als u Origineel formaat op Combinatie formaten instelt, kunt u een origineel document scannen dat verschillende papierformaten bevat (pagina's van het formaat Letter en Legal).

Intensiteit

Met deze optie kunt u aangeven hoeveel lichter of donkerder uw gescande documenten moeten worden ten opzichte van het originele document.

Resolutie

Met deze optie kunt u de uitvoerkwaliteit van uw e-mailbericht aanpassen. Door een hogere afbeeldingsresolutie wordt het e-mailbestand groter en duurt het langer om uw originele document te scannen. Door de afbeeldingsresolutie te verlagen, wordt het bestand kleiner.

Verzenden als

Met deze optie kunt u het soort uitvoer voor de scanafbeelding instellen.

Selecteer een van de volgende opties:

- **PDF:** hiermee kunt u één bestand met meerdere pagina's maken.
Opmerking: PDF is de standaardinstelling.
- **Beveiligde PDF:** hiermee kunt u een gecodeerd PDF-bestand maken waarvan de inhoud is beveiligd tegen ongeautoriseerde toegang.
- **TIFF:** hiermee kunt u meerdere bestanden of één bestand maken. Als u TIFF met meerdere pagina's uitschakelt in het menu Instellingen van de Embedded Web Server, wordt met TIFF elke pagina opgeslagen in een afzonderlijk bestand. Een TIFF-bestand is meestal groter dan een gelijkwaardig JPEG-bestand.
- **JPEG:** hiermee kunt u een afzonderlijk bestand voor elke pagina van het originele document maken en bijvoegen.
- **XPS:** hiermee kunt u één XPS-bestand met meerdere pagina's maken.

Inhoud

Met deze optie kunt u het type en de bron van het originele document instellen.

Maak een keuze uit de volgende inhoudstypen:

- **Tekst:** de inhoud van het originele document bestaat vooral uit tekst en lijnillustraties.
- **Tekst/foto:** het originele document bestaat uit een combinatie van tekst, afbeeldingen en foto's.

- **Foto:** het originele document bestaat vooral uit foto's of afbeeldingen.
- **Afbeeldingen:** het originele document bestaat vooral uit zakelijke illustraties zoals cirkeldiagrammen, staafdiagrammen en animaties.

Maak een keuze uit de volgende inhoudsbronnen:

- **Kleurenlaser:** het originele document is afgedrukt met een kleurenlaserprinter.
- **Inkjet:** het originele document is afgedrukt met een inkjetprinter.
- **Tijdschrift:** het originele document is afkomstig uit een tijdschrift.
- **Brochure:** het originele document is afkomstig uit een brochure.
- **Zwart-witlaser:** het originele document is afgedrukt met een zwart-witlaserprinter.
- **Foto/film:** het originele document bestaat vooral uit foto's van film.
- **Krant:** het originele document is afkomstig uit een krant.
- **Overige:** het originele document is afgedrukt met een andere of onbekende printer.

Pagina-instelling

Met deze optie kunt u de volgende instellingen wijzigen:

- **Zijden (Duplex):** hiermee wordt ingesteld of het originele document op één zijde of op beide zijden van het papier bedrukt is. Tevens wordt hiermee aangegeven wat moet worden gescand voor de e-mailbijlage.
- **Afdrukstand:** hiermee wordt de afdrukstand van het originele document ingesteld en worden de instellingen voor Zijden (Duplex) en Inbinden afgestemd op de afdrukstand.
- **Inbinden:** hiermee wordt aangegeven of het originele document aan de lange of korte zijde is ingebonden.

Scanvoorbeeld

Met deze optie kunt u de eerste pagina van de afbeelding bekijken voordat deze in de e-mailbijlage wordt opgenomen. Als de eerste pagina is gescand, volgt er een korte pauze en vervolgens wordt het voorbeeld weergegeven.

Opmerking: Deze optie wordt alleen weergegeven als er een werkende vaste schijf voor de printer is geïnstalleerd.

De geavanceerde opties gebruiken



Maak een keuze uit de volgende instellingen:

- **Geavanceerde beeldverwerking:** hiermee kunt u instellingen voor Achtergrond verwijderen, Kleurbalans, Weggevalen kleur, Contrast, JPEG-kwaliteit, Spiegelfafbeelding, Negatiefafbeelding, Rand tot rand scannen, Schaduwdetail en Scherpte aanpassen voor u het document e-mailt.
- **Aangepaste taak:** hiermee combineert u meerdere scantaken tot één enkele taak.
- **Rand wissen:** hiermee verwijdert u vlekken of markeringen rondom de randen van een document. U kunt een heel gebied langs alle zijden van het papier weghalen, of een bepaalde rand aangeven. Met Rand wissen wist u alles wat in het geselecteerde gebied ligt, zodat er niets wordt afgedrukt op dat gedeelte van het papier.
- **Transmissielog:** hiermee drukt u de transmissielog of de transmissiefoutenlog af.
- **Scheve items in ADI aanpassen:** hiermee worden gescande afbeeldingen gecorrigeerd die een beetje schuin zijn wanneer ze worden ontvangen van de ADI-lade.

Opmerking: deze optie wordt alleen ondersteund op bepaalde modellen.

Faxen

Opmerking: Niet alle printermodellen beschikken over faxfunctionaliteit.

| Automatische documentinvoer (ADI) | Glasplaat |
|--|---|
|  <p data-bbox="147 852 748 884">Gebruik de ADI voor documenten met meerdere pagina's.</p> |  <p data-bbox="760 852 1463 940">Gebruik de glasplaat voor één pagina, kleine voorwerpen (zoals briefkaarten of foto's), transparanten, fotopapier of dun materiaal (zoals knipsels uit tijdschriften).</p> |

Printer instellen voor faxen

⚠ LET OP—KANS OP ELEKTRISCHE SCHOK: Gebruik de faxfunctie niet tijdens onweer. Schakel tijdens onweer dit product niet in en sluit geen elektrische kabels of stroomkabels aan, zoals de fax, het netsnoer of een telefoonkabel.

Opmerkingen:

- De volgende verbindingsmethoden zijn alleen van toepassing in bepaalde landen of regio's.
- Tijdens de eerste printerinstallatie schakelt u de faxfunctie en elke andere functie die u later wilt installeren uit en drukt u vervolgens op **Doorgaan**.
- Het indicatielampje kan rood knipperen als de faxfunctie wel is ingeschakeld maar nog volledig is geconfigureerd.

Let op—Kans op beschadiging: Raak de kabels of de printer niet aan in het aangegeven gebied als er een fax wordt verzonden of ontvangen.



Eerste faxconfiguratie

In veel landen en regio's is het verplicht dat uitgaande faxen de volgende informatie bevatten boven of onder aan elke verzonden pagina, of op de eerste pagina van de verzending: faxnaam (identificatie van afzender: een bedrijf of andere entiteit, of een persoon) en faxnummer (telefoonnummer van het verzendende faxapparaat, een bedrijf of andere entiteit, of een persoon).

Geef deze faxconfiguratiegegevens op met het bedieningspaneel van de printer of gebruik een webbrowser om naar de Embedded Web Server te gaan en het menu Instellingen te openen.

Opmerking: als u geen TCP/IP-omgeving gebruikt, moet u het bedieningspaneel van de printer gebruiken om de faxconfiguratiegegevens op te geven.

Bedieningspaneel van de printer gebruiken voor faxconfiguratie

Als u de printer voor het eerst inschakelt, worden enkele configuratieschermen weergegeven. Als de printer beschikt over een faxfunctie, worden de schermen Faxnaam en Faxnummer weergegeven.

- 1 Als het scherm Faxnaam wordt weergegeven, doet u het volgende:
 - a Voer de naam in die op alle uitgaande faxen wordt afgedrukt.
 - b Voer de faxnaam in en raak **Verzenden** aan.
- 2 Als het scherm Faxnummer verschijnt, voert u het faxnummer in en raakt u **Verzenden** aan.

Embedded Web Server gebruiken voor faxconfiguratie

- 1 Open een webbrowser en typ het IP-adres van de printer in de adresbalk.

Opmerkingen:

- Controleer het IP-adres van de printer op het startscherm van de printer. Het IP-adres bestaat uit vier sets met cijfers gescheiden door punten: 123.123.123.123.
- Als u een proxyserver gebruikt, moet u deze tijdelijk uitschakelen zodat de webpagina correct kan worden geladen.

- 2 Klik op **Instellingen >Faxinstellingen >Analoge faxinstellingen**.
- 3 Geef in het veld Faxnaam de naam op die moet worden afgedrukt op alle uitgaande faxen.
- 4 Geef in het veld Faxnummer het faxnummer van de printer op.
- 5 Klik op **Verzenden**.

Een faxverbinding kiezen

Scenario 1: standaardtelefoonlijn

Configuratie 1: printer is aangesloten op een aparte faxlijn

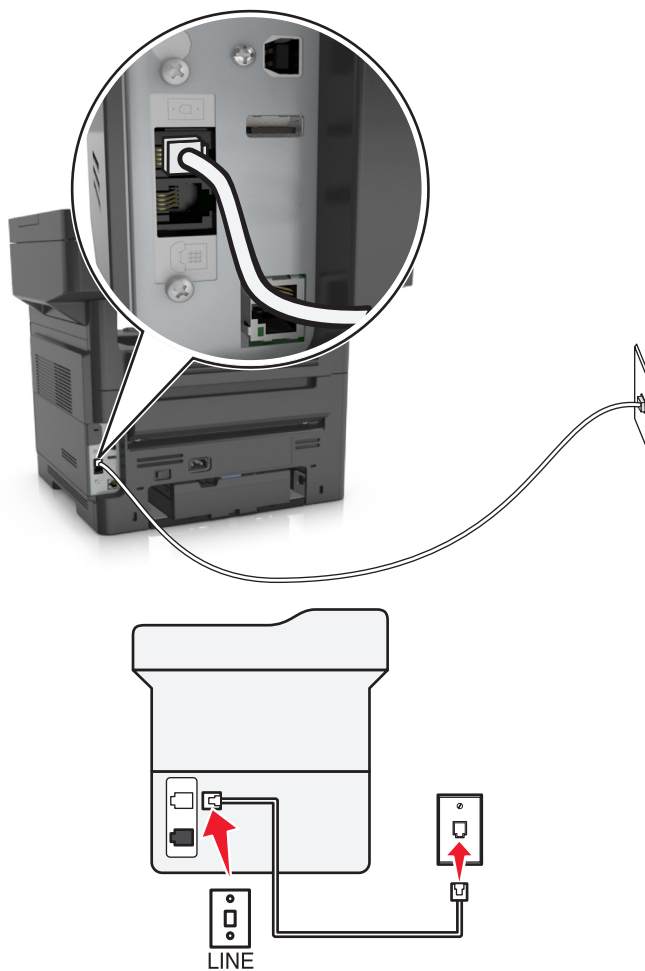

Verbinding instellen:

- 1 Sluit een uiteinde van de meegeleverde telefoonkabel aan op de -poort van de printer.
- 2 Sluit het andere uiteinde van de telefoonkabel aan op een werkende analoge wandcontactdoos.

Tips voor deze configuratie:

- U kunt de printer instellen om faxen automatisch (Automatisch beantwoorden: Aan) of handmatig (Automatisch beantwoorden: Uit) te beantwoorden.
- Als u faxen automatisch wilt ontvangen (Automatisch beantwoorden: Aan), kunt u elk gewenst aantal belsignalen instellen waarna de printer de oproep aanneemt.

Configuratie 2: printer deelt de lijn met een antwoordapparaat

Aangesloten op dezelfde wandaansluiting voor telefoons

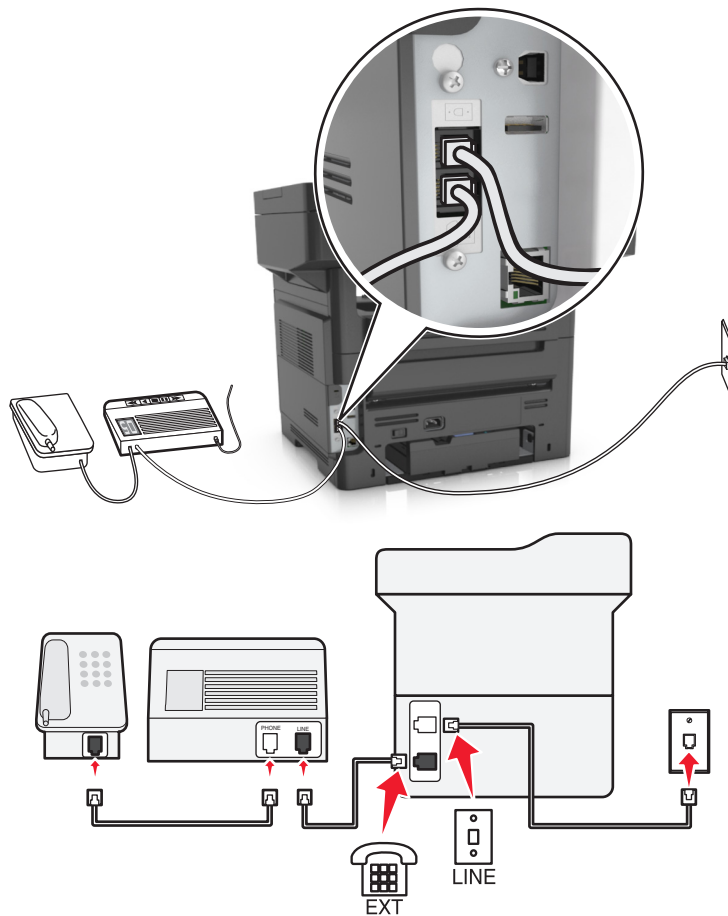

Verbinding instellen:

- 1 Sluit een uiteinde van de meegeleverde telefoonkabel aan op de -poort van de printer.
- 2 Sluit het andere uiteinde van de telefoonkabel aan op een werkende analoge wandcontactdoos.
- 3 Sluit het antwoordapparaat aan op de -poort van de printer.

Aangesloten op verschillende wandaansluitingen

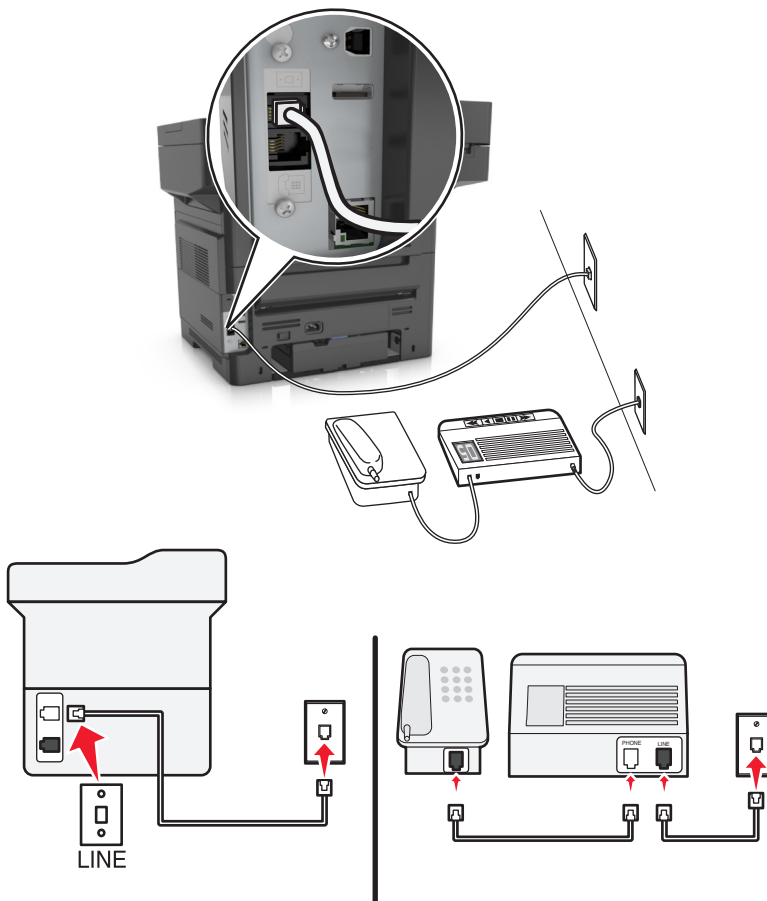

Verbinding instellen:

- 1 Sluit een uiteinde van de meegeleverde telefoonkabel aan op de **[a]**-poort van de printer.
- 2 Sluit het andere uiteinde van de telefoonkabel aan op een werkende analoge wandcontactdoos.



Tips voor deze configuratie:

- Als voor uw lijn slechts één telefoonnummer is ingesteld, moet u de printer instellen op het automatisch ontvangen van faxen (Automatisch beantwoorden: Aan).
- Stel de printer zo in dat deze oproepen twee belsignalen na het antwoordapparaat aanneemt. Als het antwoordapparaat bijvoorbeeld na vier belsignalen de oproep aanneemt, moet u de printer instellen op zes belsignalen. Op deze manier neemt het antwoordapparaat eerst oproepen aan en worden uw gesprekken ontvangen. Als een oproep een fax is, detecteert de printer het faxsignaal op de lijn en neemt de oproep over.
- Als u bent geabonneerd op een speciaal belsignaal van uw telefoonbedrijf, controleert u of u het juiste belsignaal hebt ingesteld voor de printer. Anders ontvangt de printer geen faxsignalen, zelfs als u hebt ingesteld om faxen automatisch te ontvangen.

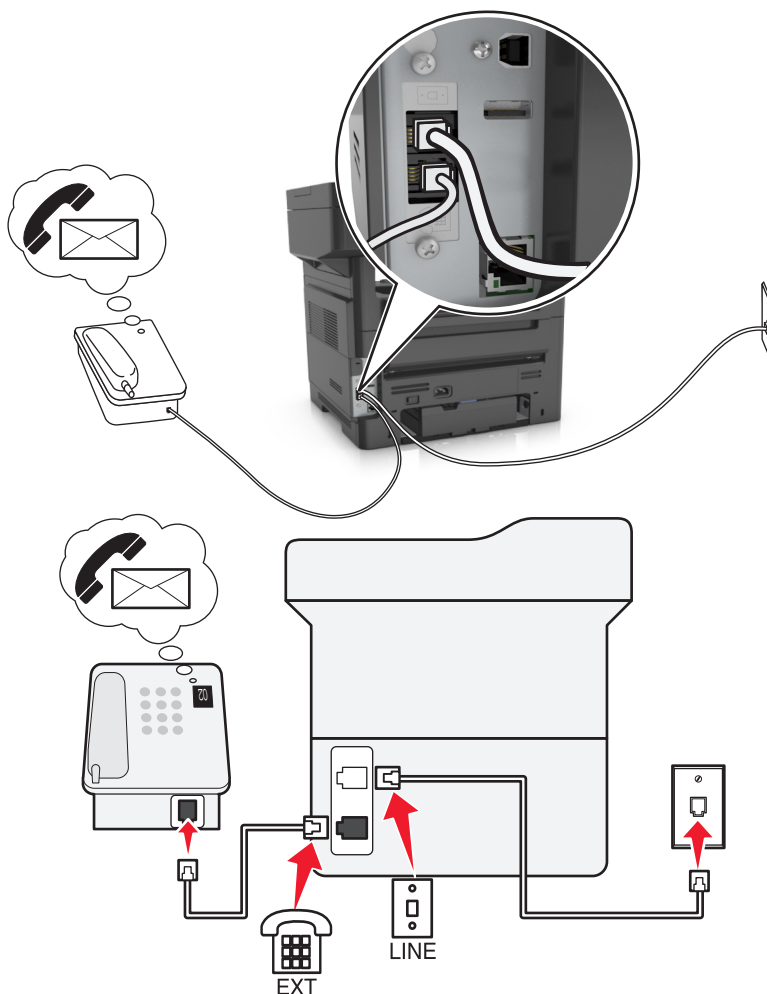
Configuratie 3: printer deelt de lijn met een telefoon met een abonnement op een voicemaildienst



Verbinding instellen:

- 1 Sluit een uiteinde van de meegeleverde telefoonkabel aan op de -poort van de printer.
- 2 Sluit het andere uiteinde van de telefoonkabel aan op een werkende analoge wandcontactdoos.
- 3 Sluit de telefoon aan op de -poort van de printer.

Tips voor deze configuratie:

- Deze configuratie is het meest geschikt als u een abonnement op een speciaal belsemaal hebt. Als u een speciaal belsemaal hebt, controleert u of het juiste belsemaal hebt ingesteld voor de printer. Anders ontvangt de printer geen faxsignalen, zelfs als u hebt ingesteld om faxen automatisch te ontvangen.
- Als voor uw lijn slechts één telefoonnummer is ingesteld, moet u de printer instellen op het handmatig ontvangen van faxen (Automatisch beantwoorden: Uit).

Wanneer u de telefoon opneemt en faxtonen hoort, drukt op de telefoon op ***9*** of geeft u de code voor handmatig beantwoorden op om de fax te ontvangen.

- U kunt de printer ook instellen op het automatisch ontvangen van faxen (Automatisch beantwoorden: Aan), maar dan moet u de voicemaildienst uitschakelen wanneer u een fax verwacht. Deze instelling is het meest geschikt als u de voicemaildienst vaker gebruikt dan de fax.

Scenario 2: Digital Subscriber Line (DSL)

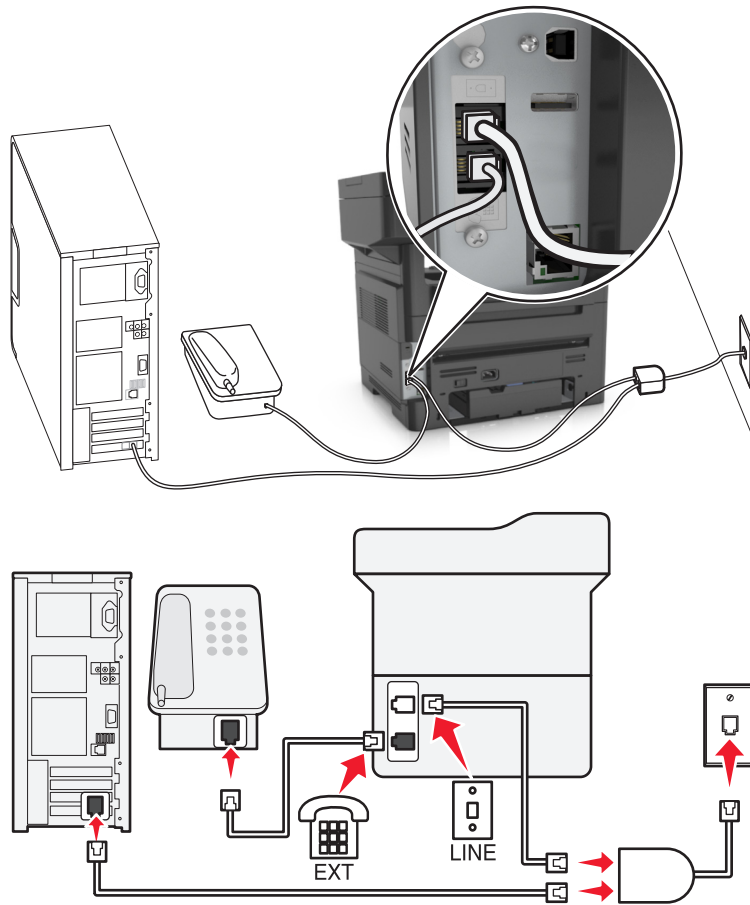

DSL splitst een gewone telefoonlijn in twee kanalen: spraakoproepen en internet. Telefoon- en faxsignalen worden beide via het spraakkanaal verzonden terwijl internetsignalen via het andere kanaal worden verzonden. Zo kunt u dezelfde lijn tegelijkertijd gebruiken voor analoge spraakoproepen (waaronder faxen) en digitale internettoegang.

U moet een DSL-filter installeren voor de analoge apparaten in uw netwerk (faxapparaat, telefoon of antwoordapparaat) om de storing tussen de twee kanalen te minimaliseren voor een verbinding van goede kwaliteit. De storing veroorzaakt ruis op de lijn, mislukte faxen en faxen van slechte kwaliteit op de printer en een langzame internetverbinding.



U installeert als volgt een filter voor de printer:

- 1 Sluit de LINE-poort van het DSL-filter aan op de wandaansluiting.
- 2 Sluit een uiteinde van de meegeleverde telefoonkabel aan op de ☐-poort van de printer. Sluit het andere uiteinde aan op de telefoonpoort op het DSL-filter.
- 3 Als u de computer wilt blijven gebruiken voor internettoegang, sluit u de computer aan op de DSL HPN-poort op het DSL-filter.
- 4 Als u een telefoon wilt aansluiten op de printer, moet u eventueel geïnstalleerde adapterstekkers verwijderen uit de ☐-poort van de printer en de telefoon aansluiten op deze poort.

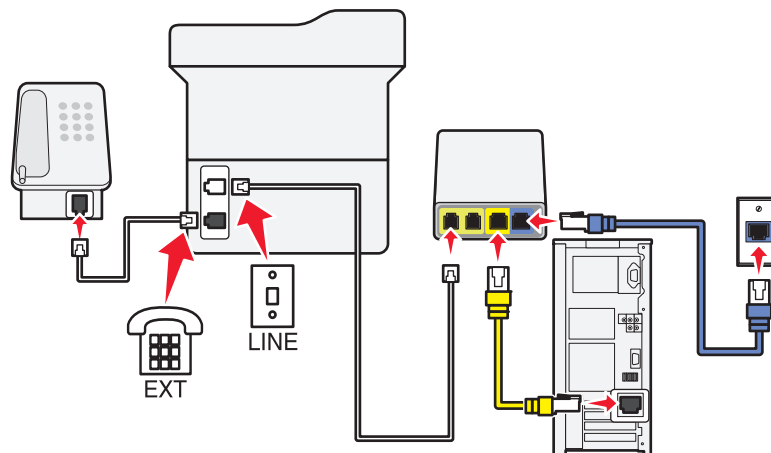
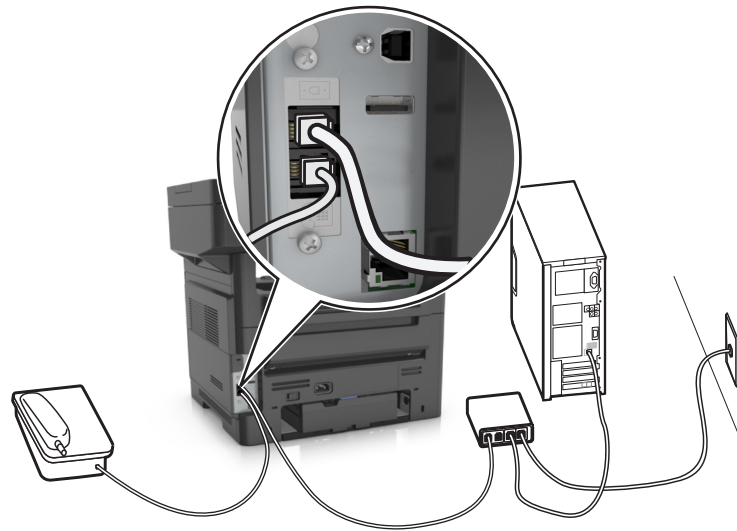
Scenario 3: VoIP-telefoon dienst



Verbinding instellen:

- 1 Sluit het ene uiteinde van een telefoonkabel aan op de -poort van de printer.
- 2 Sluit het ene uiteinde van de kabel aan op de poort met het label **Phone Line 1** (telefoonlijn 1) of **Phone Port** (telefoonpoort) op de VoIP-adapter.
De poort met het label **Phone Line 2** (telefoonlijn 2) of **Fax Port** (faxpoort) is niet altijd actief. Mogelijk brengt uw VoIP-aanbieder u extra kosten in rekening voor het activeren van de tweede telefoonpoort.
- 3 Verwijder de afdekplug uit de -poort van de printer en sluit de telefoon aan op deze poort.

Tips voor deze configuratie:

- Als u wilt controleren of de telefoonpoort op de VoIP-adapter actief is, sluit u een analoge telefoon aan op de telefoonpoort en luistert u of u een kiestoon hoort. Als u een kiestoon hoort, is de poort actief.
- Als u twee telefoonpoorten nodig hebt voor uw apparaten, maar geen extra kosten wilt betalen, moet u de printer niet aansluiten op de tweede telefoonpoort. U kunt een telefoonsplitter gebruiken. Sluit de telefoonsplitter aan op **Phone Line 1** (telefoonlijn 1) of **Phone Port** (telefoonpoort) en sluit de printer en telefoon aan op de splitter.
Zorg ervoor dat u een telefoonsplitter gebruikt en *niet* een lijnsplitter. Als u wilt controleren of u de juiste splitter gebruikt, sluit u een analoge telefoon aan op de telefoonsplitter en luistert u of u een kiestoon hoort.

Scenario 4: digitale telefoondienst via een kabelaanbieder

Configuratie 1: printer is rechtstreeks aangesloten op een kabelmodem

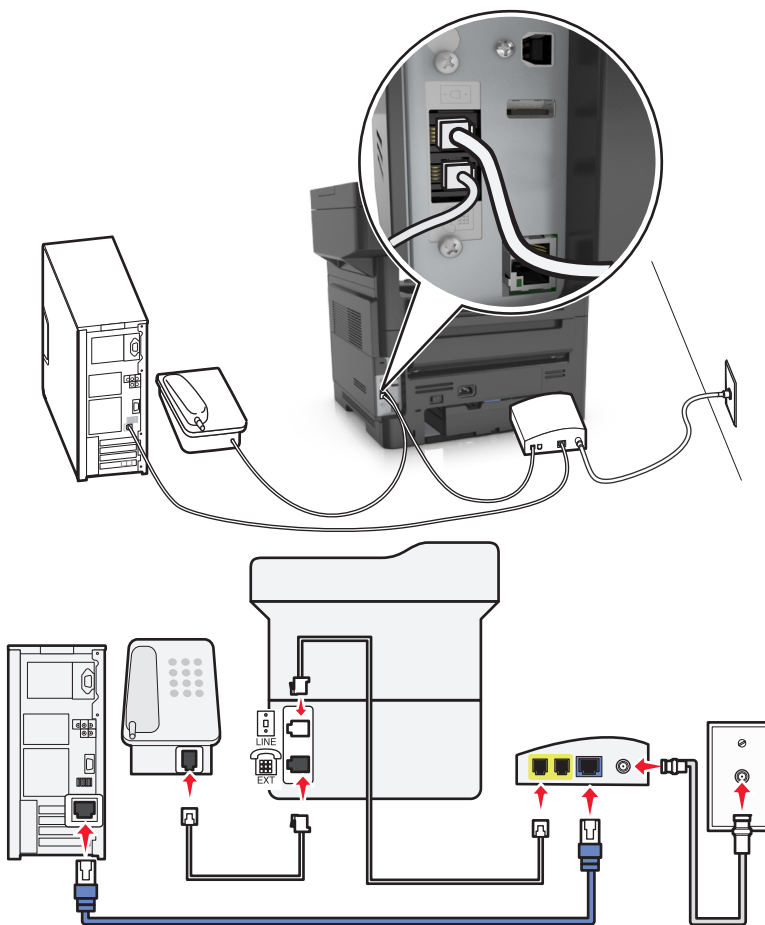

- 1 Sluit een uiteinde van de meegeleverde telefoonkabel aan op de -poort van de printer.
- 2 Sluit het andere uiteinde van de kabel aan op de poort met het label **Phone Line 1** (telefoonlijn 1) of **Phone Port** (telefoonpoort) op het kabelmodem.

Opmerking: De poort met het label **Phone Line 2** (telefoonlijn 2) of **Fax Port** (faxpoort) is niet altijd actief. VoIP-aanbieders kunnen u extra geld in rekening brengen voor het activeren van een tweede telefoonpoort.



- 3 Sluit uw analoge telefoon aan op de -poort van de printer.

Opmerkingen:

- Als u wilt controleren of de telefoonpoort op de kabelmodem actief is, sluit u een analoge telefoon aan op de telefoonpoort en luistert u of u een kiestoon hoort. Als u een kiestoon hoort, is de poort actief.
- Als u twee telefoonpoorten nodig hebt voor uw apparaten, maar geen extra kosten wilt betalen, moet u de printer niet aansluiten op de tweede telefoonpoort. U kunt een telefoonsplitter gebruiken. Sluit de telefoonsplitter aan op **Phone Line 1** (telefoonlijn 1) of **Phone Port** (telefoonpoort) en sluit de printer en telefoon aan op de splitter.
- Zorg ervoor dat u een telefoonsplitter gebruikt en *niet* een lijnsplitter. Als u wilt controleren of u de juiste splitter gebruikt, sluit u een analoge telefoon aan op de telefoonsplitter en luistert u of u een kiestoon hoort.

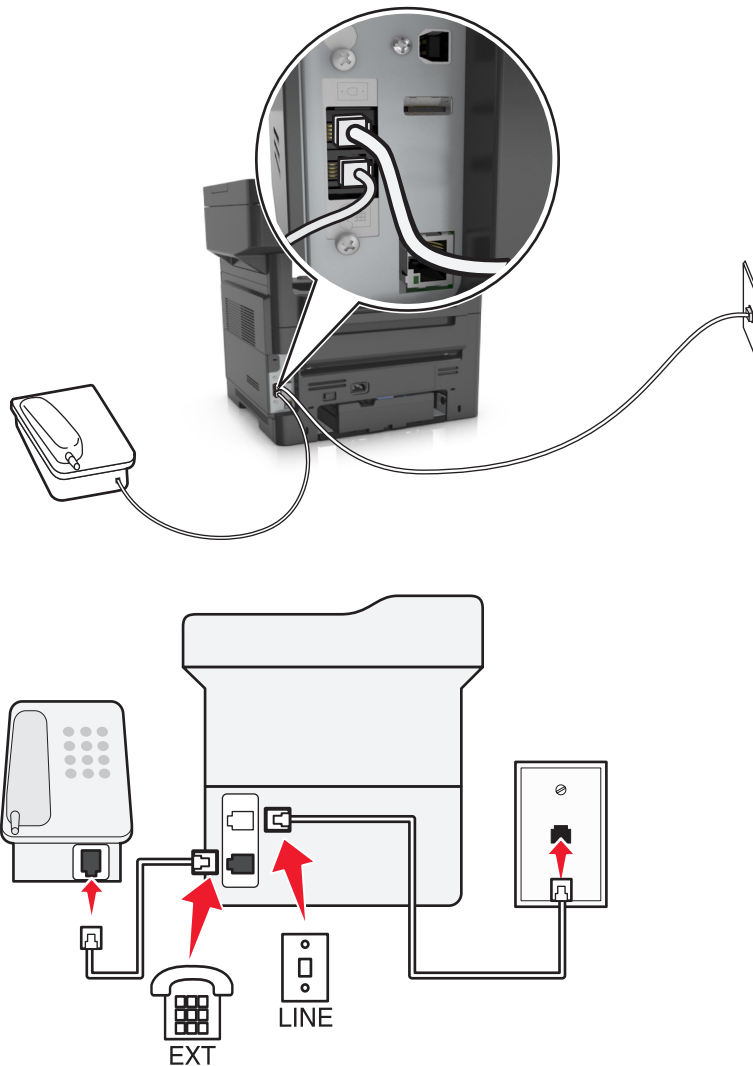
Configuratie 2: De printer is aangesloten op een wandansluiting; kabelmodem bevindt zich ergens anders in het gebouw





- 1 Sluit een uiteinde van de meegeleverde telefoonkabel aan op de -poort van de printer.
- 2 Sluit het andere uiteinde van de telefoonkabel aan op een werkende analoge telefoonwandcontactdoos.
- 3 Sluit uw analoge telefoon aan op de -poort van de printer.

Scenario 5: Landen of regio's met afwijkende telefoonwandcontactdozen en pluggen

In sommige landen en regio's zijn de aansluitingen voor de telefoonwandcontactdozen anders dan diegene die bij de printer geleverd zijn. De standaard wandansluiting in de meeste landen is RJ-11. Uw printer wordt geleverd met de RJ-11-contactdoos en een telefoonkabel met de RJ-11-stekker.

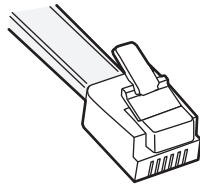
Wanneer de wandcontactdoos of de apparatuur in uw gebouw niet compatibel is met dit soort aansluitingen, dient u een telefoonadapter te gebruiken. Wanneer er in uw land of regio geen adapter bij de printer wordt geleverd, kunt u deze los aanschaffen.



Er kan een plug zijn geïnstalleerd in de -poort van de printer. Wanneer u een telefoonadapter gebruikt of wanneer er in het bedradingschema van een gebouw sprake is van cascade- of een serieschakeling, dient u de adapterstekker niet te verwijderen uit de -poort van de printer.

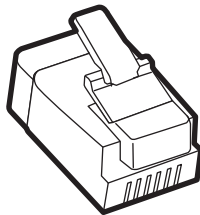

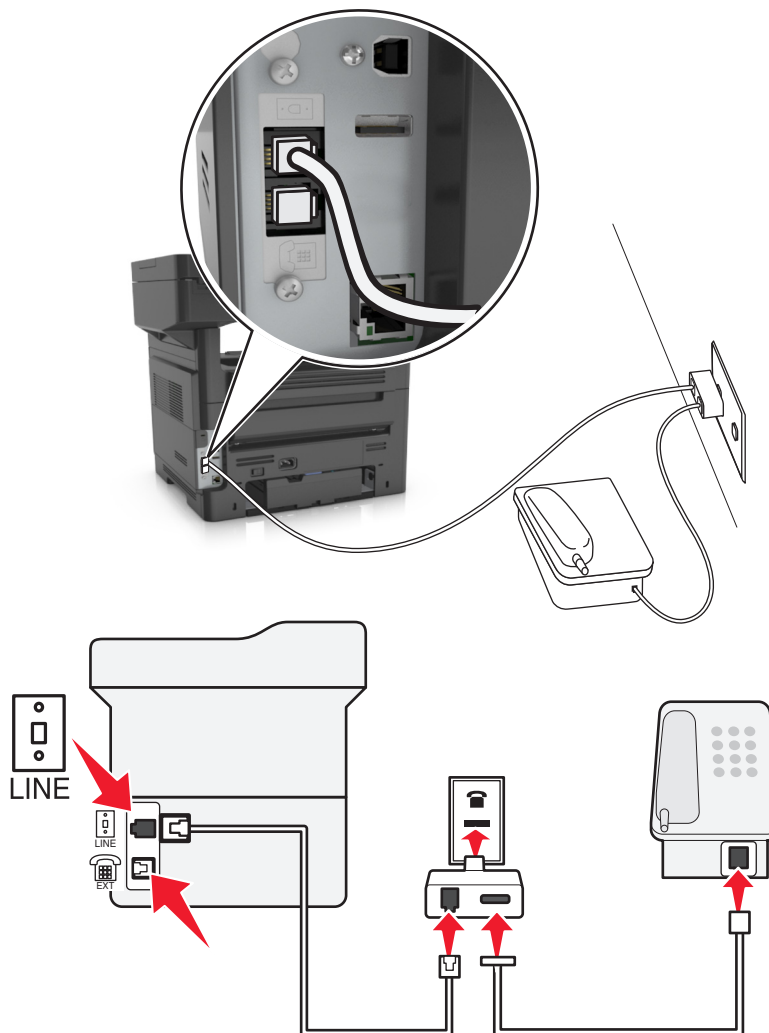

Printer aansluiten op een niet-RJ-11-wandaansluiting



- 1 Sluit een uiteinde van de meegeleverde telefoonkabel aan op de -poort van de printer.
- 2 Sluit het andere uiteinde van de kabel aan op de RJ-11-adaptor en sluit de adaptor vervolgens aan op de wandaansluiting.
- 3 Als u een ander apparaat (telefoon of antwoordapparaat) op deze wandaansluiting wilt aansluiten, moet u dit apparaat rechtstreeks aansluiten op de telefoonadapter als het apparaat een niet-RJ-11-connector heeft.

Opmerkingen:

- De -poort van de printer is mogelijk uitgerust met een adapterstekker die met de adapter kan worden gebruikt. Verwijder de plug *niet* uit de -poort van de printer.
- In sommige landen of regio's wordt de printer mogelijk niet geleverd met een telefoonstekker of een adapterstekker.

De printer aansluiten op een wandaansluiting in Duitsland

De Duitse wandaansluiting heeft twee soorten poorten. De N-poorten zijn voor faxapparaten, modems en antwoordapparaten. De F-poort is voor telefoons.

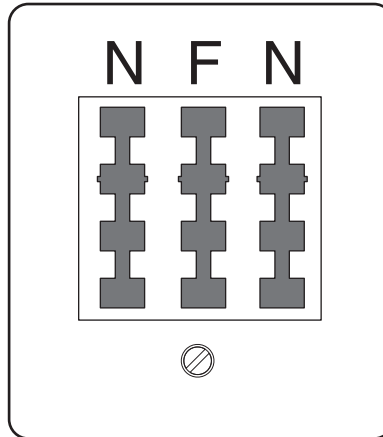

Sluit de printer aan op een van de N-poorten.

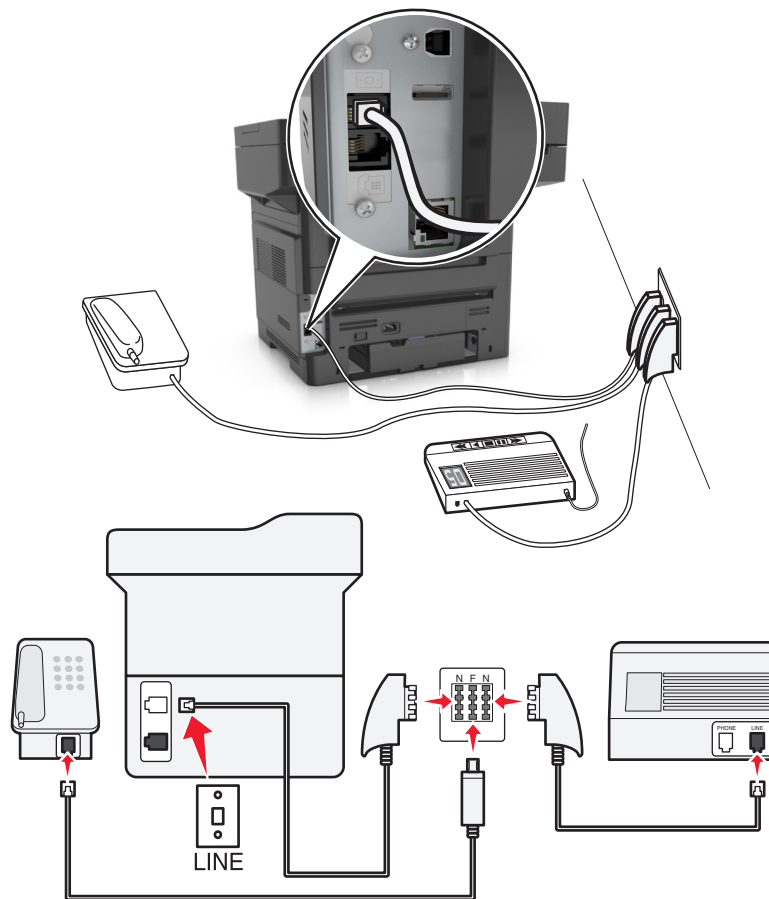

- 1 Sluit een uiteinde van de meegeleverde telefoonkabel aan op de -poort van de printer.
- 2 Sluit het andere uiteinde van de telefoonkabel aan op de RJ-11-adapter en sluit de adapter vervolgens aan op een N-poort.

- Als u een telefoon en een antwoordapparaat wilt aansluiten op dezelfde wandaansluiting, moet u de apparaten aansluiten zoals aangegeven.

Opmerking: Verwijder de adapterstekker *niet* uit de ☎-poort van de printer als u verbinding maakt met een serie- of cascade-geschakeld telefoonsysteem.

Abonneren op speciale belseignalen

Een abonnement op speciale belseignalen is mogelijk beschikbaar bij uw telefoonbedrijf. Dit abonnement maakt het mogelijk om meerdere telefoonnummers te hebben op één telefoonlijn, waarbij elk telefoonnummer een ander signaal heeft. Dit kan nuttig zijn als u onderscheid wilt maken tussen faxoproepen en telefoongesprekken. Als u een abonnement heeft op speciale belseignalen dient u de stappen hierna te volgen om de apparatuur aan te sluiten:

- Sluit een uiteinde van de meegeleverde telefoonkabel aan op de LINE-poort  van de printer.
- Sluit het andere uiteinde van de telefoonkabel aan op een werkende analoge telefoonwandcontactdoos.

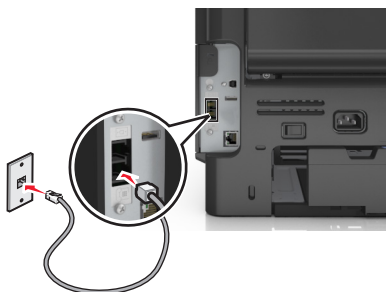

- Wijzig de instelling voor speciale belseignalen zodat die overeenkomt met de instelling waarop u wilt dat de printer antwoordt:

Opmerking: de standaardinstelling voor speciale belseignalen is Aan. Hierdoor kan de printer oproepen met één, twee of drie signalen beantwoorden.

- Blader in het beginscherm naar:



>Instellingen >Faxinstellingen >Analoge faxinstellingen >Altijd aan

- Selecteer de signaalinstelling die u wilt wijzigen en raak  aan.

De naam en het nummer voor uitgaande faxen instellen

- Open een webbrowser en typ het IP-adres van de printer in de adresbalk.

Opmerkingen:

- Controleer het IP-adres van de printer op het startscherm van de printer. Het IP-adres bestaat uit vier sets met cijfers gescheiden door punten: 123,123.123,123.
- Als u een proxyserver gebruikt, moet u deze tijdelijk uitschakelen zodat de webpagina correct kan worden geladen.

- Klik op **Instellingen >Faxinstellingen >Analoge faxinstellingen**.

- Geef in het veld Faxnaam de naam op die moet worden afgedrukt op alle uitgaande faxen.

- 4 Geef in het veld Faxnummer het faxnummer van de printer op.
- 5 Klik op **Verzenden**.

De datum en tijd instellen

U kunt de datum en tijd instellen zodat op elke fax die u verzendt, de datum en tijd wordt afgedrukt.

- 1 Open een webbrowser en typ het IP-adres van de printer in de adresbalk.

Opmerkingen:

- Controleer het IP-adres van de printer op het startscherm van de printer. Het IP-adres bestaat uit vier sets met cijfers gescheiden door punten: 123,123.123,123.
- Als u een proxyserver gebruikt, moet u deze tijdelijk uitschakelen zodat de webpagina correct kan worden geladen.

- 2 Klik op **Beveiliging >Datum en tijd instellen**.
- 3 Geef de huidige datum en tijd op in het veld Datum en tijd handmatig instellen.
- 4 Klik op **Verzenden**.

Opmerking: U kunt het beste deze netwerktijd gebruiken.

Printer configureren voor zomertijd

De printer kan zo worden ingesteld dat deze automatisch de tijd aan de zomertijd aanpast:

- 1 Open een webbrowser en typ het IP-adres van de printer in de adresbalk.

Opmerkingen:

- Controleer het IP-adres van de printer op het startscherm van de printer. Het IP-adres bestaat uit vier sets met cijfers gescheiden door punten: 123.123.123.123.
- Als u een proxyserver gebruikt, moet u deze tijdelijk uitschakelen zodat de webpagina correct kan worden geladen.

- 2 Klik op **Beveiliging >Datum en tijd instellen**.
- 3 Schakel het selectievakje **Automatisch zomertijd gebruiken** in en geef in het gedeelte Aangepaste instelling tijdzone de begin- en einddatum voor de zomertijd op.
- 4 Klik op **Verzenden**.

Een fax verzenden

U kunt de printer op verschillende manieren gebruiken om faxen naar één of meerdere ontvangers te verzenden. U kunt het e-mailadres typen, een snelkoppelingnummer of het adresboek gebruiken. U kunt ook gebruikmaken van Meerdere items verzenden of Mijn snelkoppeling vanaf het beginscherm van de printer. Zie [“Toepassingen in het beginscherm activeren” op pagina 22](#) voor meer informatie.

Fax verzenden met het bedieningspaneel van de printer

- 1 Plaats een origineel document met de bedrukte zijde naar boven en de korte zijde als eerste in de ADF-lade of met de bedrukte zijde naar beneden op de glasplaat.

Opmerkingen:

- Plaats geen briefkaarten, foto's, kleine voorwerpen, transparanten, fotopapier of dun materiaal (zoals knipsels uit tijdschriften) in de ADF-lade. Plaats deze items op de glasplaat.
- Het ADF-indicatielampje begint te branden wanneer het papier correct is geplaatst.

- 2 Als u een document in de ADF-lade plaatst, dient u de papiergeleiders aan te passen.

- 3 Raak **Faxen** aan in het startscherm.

- 4 Voer het faxnummer of een snelkoppeling in.

Opmerking: Als u ontvangers toevoegen, raakt u **Volgend nr.** aan en geeft u het telefoonnummer of snelkoppelingnummer op of zoekt u in het adresboek.

- 5 Raak **Faxen** aan.

Een fax verzenden via de computer

Met de faxoptie van het printerstuurprogramma kunt u een afdruktaak naar de printer sturen, die de taak dan als een fax verzendt. De faxoptie functioneert als een normaal faxapparaat, maar wordt beheerd met het printerstuurprogramma in plaats van met het bedieningspaneel van de printer.

- 1 Open het gewenste bestand en klik op **File (Bestand) >Print (Afdrukken)**.

- 2 Selecteer de printer en klik vervolgens op **Eigenschappen, Voorkeuren, Opties** of **Instellen**.

- 3 Ga naar:

Tabblad **Fax** >**Fax inschakelen**

- 4 Voer in het veld Faxnummer(s) een of meer faxnummers van de ontvanger in.

Opmerking: Faxnummers kunnen handmatig worden ingevoerd of met de functie Telefoonboek.

- 5 Geef zo nodig een voorvoegsel op in het veld Kiesvoorvoegsel.

- 6 Selecteer in het juiste paperformaat en de juiste afdrukstand.

- 7 Schakel het selectievakje **Voorblad toevoegen aan fax** in en voer de juiste informatie in als u een voorblad wilt toevoegen aan de fax.

- 8 Klik op **OK**.

Opmerkingen:

- De faxoptie kan alleen worden gebruikt met het PostScript-stuurprogramma of het universele faxstuurprogramma. Raadpleeg de cd *Software en documentatie* voor meer informatie over het installeren van deze stuurprogramma's.
- U kunt de faxoptie alleen gebruiken als deze is geconfigureerd en ingeschakeld in het PostScript-stuurprogramma onder het tabblad Configuratie.
- Als het selectievakje **Altijd instellingen weergeven voor faxen** is ingeschakeld, verschijnt er een dialoogvenster waarin u de informatie van de ontvanger moet controleren voor de fax wordt verzonden. Als dit selectievakje niet is ingeschakeld, wordt het document in de wachtrij automatisch verzonden als fax wanneer u op het tabblad Faxen op **OK** klikt.

Een fax versturen door een snelkoppelingsnummer te gebruiken

Faxsnelkoppelingen werken zoals de nummers onder sneltoetsen op een telefoon of faxapparaat. Een snelkoppelingsnummer (1 – 999) kan één of meerdere ontvangers bevatten.

- 1 Plaats een origineel document met de bedrukte zijde naar boven en de korte zijde als eerste in de automatische documentinvoer of met de bedrukte zijde naar beneden op de glasplaat.

Opmerkingen:

- Plaats geen briefkaarten, foto's, kleine voorwerpen, transparanten, fotopapier of dun materiaal (zoals knipsels uit tijdschriften) in de ADI. Plaats deze items op de glasplaat.
- Het lampje van de ADI gaat branden wanneer het papier correct is geplaatst.

- 2 Als u een document in de ADF-lade plaatst, dient u de papiergeleiders aan te passen.
- 3 Druk op het bedieningspaneel van de printer op **#** en voer het snelkoppelingsnummer in met het toetsenblok.
- 4 Raak **Faxen** aan.

Een fax verzenden met behulp van het adresboek

U kunt in het adresboek zoeken naar bladwijzers en netwerkdirectoryservers. Neem voor meer informatie over het inschakelen van de adresboekfunctie contact op met de afdeling voor systeemondersteuning.

- 1 Plaats een origineel document met de bedrukte zijde naar boven en de korte zijde als eerste in de ADF-lade of met de bedrukte zijde naar beneden op de glasplaat.

Opmerkingen:

- Plaats geen briefkaarten, foto's, kleine voorwerpen, transparanten, fotopapier of dun materiaal (zoals knipsels uit tijdschriften) in de ADF-lade. Plaats deze items op de glasplaat.
- Het ADF-indicatielampje begint te branden wanneer het papier correct is geplaatst.

- 2 Als u een document in de ADF-lade plaatst, dient u de papiergeleiders aan te passen.
- 3 Blader in het beginscherm naar:

Faxen >  > geef de naam van de ontvanger op >**Zoeken**

Opmerking: U kunt maar één naam per keer zoeken.

- 4 Raak de naam van de ontvanger aan en raak daarna **Faxen** aan.

Een fax verzenden op een gepland tijdstip

- 1 Plaats een origineel document met de bedrukte zijde naar boven en de korte zijde als eerste in de ADF-lade of met de bedrukte zijde naar beneden op de glasplaat.

Opmerkingen:

- Plaats geen briefkaarten, foto's, kleine voorwerpen, transparanten, fotopapier of dun materiaal (zoals knipsels uit tijdschriften) in de ADI. Plaats deze items op de glasplaat.
- Het lampje van de ADI gaat branden wanneer het papier correct is geplaatst.

- 2 Als u een document in de ADF-lade plaatst, dient u de papiergeleiders aan te passen.

- 3 Blader in het beginscherm naar:

Faxen > voer het faxnummer > **Vertraagd verzenden**

Opmerking: Als de Faxmodus op Faxserver staat ingesteld, wordt de knop **Vertraagd verzenden** niet weergegeven. Faxen die wachten op verzending, staan vermeld in de faxwachtrij.

- 4 Geef de tijd op waarop u de fax wilt verzenden en raak  aan.

De tijd wordt verhoogd of verlaagd met stappen van 30 minuten.

- 5 Raak **Faxen** aan.

Opmerking: Het document wordt op het geplande tijdstip gescand en gefaxt.

Snelkoppelingen maken

Een snelkoppeling voor een faxbestemming maken met de Embedded Web Server

U kunt een snelkoppeling aan één faxnummer of een groep met faxnummers toewijzen.

- 1 Open een webbrowser en typ het IP-adres van de printer in de adresbalk.

Opmerkingen:

- Controleer het IP-adres van de printer op het startscherm van de printer. Het IP-adres bestaat uit vier sets met cijfers gescheiden door punten: 123.123.123.123.
- Als u een proxyserver gebruikt, moet u deze tijdelijk uitschakelen zodat de webpagina correct kan worden geladen.

- 2 Klik op **Instellingen** > **Snelkoppelingen beheren** > **Instellingen faxsnelkoppeling**.

Opmerking: u wordt mogelijk om een wachtwoord gevraagd. Neem contact op met uw systeembeheerder als u geen gebruiker-ID en wachtwoord hebt.

- 3 Typ een naam voor de snelkoppeling en geef het faxnummer op.

Opmerkingen:

- Als u een snelkoppeling voor meerdere nummers wilt maken, dient u de faxnummers voor die groep op te geven.
- u dient de afzonderlijke faxnummers via een puntkomma (;) van elkaar te scheiden.

4 Wijs een snelkoppelingsnummer toe.

Opmerking: Als u een nummer invoert dat al in gebruik is, wordt u gevraagd een ander nummer te kiezen.

5 Klik op **Toevoegen**.

Een snelkoppeling voor een faxbestemming maken met het bedieningspaneel van de printer

1 Raak in het startscherm **Fax** aan en voer het faxnummer in.

Opmerking: Als u een groep met faxnummers wilt maken, raakt u **Volgend nr.** aan en geeft u het volgende faxnummer op.

2 Raak  aan.

3 Typ een unieke naam voor de snelkoppeling en raak daarna **Gereed** aan.

4 Controleer of de naam van de snelkoppeling juist is en raak vervolgens **OK** aan.

Opmerking: Als de naam niet juist is, raakt u **Annuleren** aan en voert u de gegevens opnieuw in.

Faxinstellingen aanpassen

De faxresolutie wijzigen

1 Plaats een origineel document met de bedrukte zijde naar boven en de korte zijde als eerste in de ADF-lade of met de bedrukte zijde naar beneden op de glasplaat.

Opmerkingen:

- Plaats geen briefkaarten, foto's, kleine voorwerpen, transparanten, fotopapier of dun materiaal (zoals knipsels uit tijdschriften) in de ADF-lade. Plaats deze items op de glasplaat.
- Het ADF-indicatielampje begint te branden wanneer het papier correct is geplaatst.

2 Als u een document in de ADF-lade plaatst, dient u de papiergeleiders aan te passen.

3 Blader in het beginscherm naar:

Fax > voer het faxnummer in >**Opties**

4 Raak in het gedeelte Resolutie de pijlen aan om de gewenste resolutie in te stellen.

Opmerking: Selecteer een resolutie van Standaard (snelst) tot Ultrafijn (beste kwaliteit op lagere snelheid).

5 Raak **Faxen** aan.

Een fax lichter of donkerder maken

1 Plaats een origineel document met de bedrukte zijde naar boven en de korte zijde als eerste in de ADF-lade of met de bedrukte zijde naar beneden op de glasplaat.

Opmerkingen:

- Plaats geen briefkaarten, foto's, kleine voorwerpen, transparanten, fotopapier of dun materiaal (zoals knipsels uit tijdschriften) in de ADF-lade. Plaats deze items op de glasplaat.
- Het ADF-indicatielampje begint te branden wanneer het papier correct is geplaatst.

2 Als u een document in de ADF-lade plaatst, dient u de papiergeleiders aan te passen.

3 Blader in het beginscherf naar:

Fax > voer het faxnummer in >**Opties**

4 Pas de intensiteit van de fax aan en druk op **Faxen**.

Een faxlog bekijken

1 Open een webbrowser en typ het IP-adres van de printer in de adresbalk.

Opmerkingen:

- Controleer het IP-adres van de printer op het startscherf van de printer. Het IP-adres bestaat uit vier sets met cijfers gescheiden door punten: 123,123.123,123.
- Als u een proxyserver gebruikt, moet u deze tijdelijk uitschakelen zodat de webpagina correct kan worden geladen.

2 Klik op **Instellingen** > **Rapporten**.

3 Klik op **Faxtaaklog** of op **Kieslog faxnummers**.

Ongewenste faxen blokkeren

1 Open een webbrowser en typ het IP-adres van de printer in de adresbalk.

Opmerkingen:

- Controleer het IP-adres van de printer op het startscherf van de printer. Het IP-adres bestaat uit vier sets met cijfers gescheiden door punten: 123.123.123.123.
- Als u een proxyserver gebruikt, moet u deze tijdelijk uitschakelen zodat de webpagina correct kan worden geladen.

2 Klik op **Instellingen** > **Faxinstellingen** > **Analoge faxinstellingen** > **Fax zonder naam blokkeren**.

Opmerkingen:

- Deze optie blokkeert alle inkomende faxen zonder faxstationnaam of faxnaam.
- Voer in het veld Lijst met geblokkeerde faxnummers de telefoonnummers of typ de faxnamen van specifieke faxverzenders die u wilt blokkeren.

Een uitgaande fax annuleren

Een fax annuleren terwijl de originele documenten nog worden gescand

- Als u de ADF gebruikt, raakt u **Taak annuleren** aan op het bedieningspaneel van de printer als **Bezig met scannen** wordt weergegeven.
- Als u de glasplaat van de scanner gebruikt, raakt u **Taak annuleren** aan als **Bezig met scannen** wordt weergegeven of als **Volgende pagina scannen/Taak voltooien** wordt weergegeven.

Een fax annuleren nadat de originelen naar het geheugen zijn gescand

- 1 Raak **Taken annuleren** aan op het beginscherm.
Het scherm Taken annuleren wordt weergegeven.
- 2 Raak de taak of taken aan die u wilt annuleren.
Er worden slechts drie taken weergegeven op het scherm. Raak de pijl omlaag aan totdat de door u gewenste taak wordt weergegeven en raak vervolgens de taak aan die u wilt annuleren.
- 3 Raak **Geselecteerde taken verwijderen** aan.
Het scherm Geselecteerde taken worden verwijderd wordt weergegeven en de geselecteerde taken worden verwijderd. Vervolgens wordt het beginscherm weergegeven.

Faxen in een wachtrij zetten en doorsturen

Faxen in wachtrij

Met deze optie kunt u ontvangen faxen in de wachtrij zetten zodat ze niet worden afgedrukt totdat u daarvoor toestemming geeft. U kunt faxen handmatig uit de wachtrij halen of op een geplande datum of tijd.

- 1 Open een webbrowser en typ het IP-adres van de printer in de adresbalk.

Opmerkingen:

- Controleer het IP-adres van de printer op het startscherm van de printer. Het IP-adres bestaat uit vier sets met cijfers gescheiden door punten, bijvoorbeeld: 123.123.123.123.
- Als u een proxyserver gebruikt, moet u deze tijdelijk uitschakelen zodat de webpagina correct kan worden geladen.

- 2 Klik op **Instellingen >Faxinstellingen >Analoge faxinstellingen >Faxen in wachtrij**.

- 3 Selecteer in het menu Modus Faxen in wachtrij een van de volgende opties:

- **Uit**
- **Altijd aan**
- **Handmatig**
- **Gepland**

- 4 Als u Gepland hebt geselecteerd, gaat u verder met de volgende stappen:
 - a Klik op **Wachtschema fax**.
 - b Selecteer in **Faxen in wachtrij** in het menu Actie.
 - c Selecteer in het menu Tijd de tijd waarop u de faxen in de wachtrij wilt vrijgeven.
 - d Selecteer in het menu Dag(en) de dag waarop u de faxen in de wachtrij wilt vrijgeven.
- 5 Klik op **Toevoegen**.

Een fax doorsturen

Met deze optie kunt u ontvangen faxen afdrukken en doorsturen naar een faxnummer, e-mailadres, FTP-site of LDSS.

- 1 Open een webbrowser en typ het IP-adres van de printer in de adresbalk.

Opmerkingen:

- Controleer het IP-adres van de printer op het startscherm van de printer. Het IP-adres bestaat uit vier sets met cijfers gescheiden door punten: 123.123.123.123.
- Als u een proxyserver gebruikt, moet u deze tijdelijk uitschakelen zodat de webpagina correct kan worden geladen.

- 2 Klik op **Instellingen >Faxinstellingen**.
- 3 Selecteer in het menu Fax doorsturen de optie **Afdrukken, Afdrukken en doorsturen** of **Doorsturen**.
- 4 Selecteer in het menu Doorsturen **Fax, E-mail, FTP, LDSS** of **eSF**.
- 5 Geef in het veld 'Doorsturen naar snelkoppeling' het snelkoppelingsnummer op waarnaar u de fax wilt doorsturen.
Opmerking: Het snelkoppelingsnummer moet een geldige waarde zijn voor de instelling die is geselecteerd in het menu Doorsturen naar.
- 6 Klik op **Verzenden**.

Informatie over de faxopties

Inhoud

Met deze optie kunt u het type materiaal en de bron van het origineel opgeven.

Maak een keuze uit de volgende inhoudstypen:

- **Tekst:** de inhoud van het originele document bestaat vooral uit tekst en lijnillustraties.
- **Tekst/foto:** het originele document bestaat uit een combinatie van tekst, afbeeldingen en foto's.
- **Foto:** het originele document bestaat vooral uit foto's of afbeeldingen.
- **Afbeeldingen:** het originele document bestaat vooral uit zakelijke illustraties zoals cirkeldiagrammen, staafdiagrammen en animaties.

Maak een keuze uit de volgende inhoudsbronnen:

- **Kleurenlaser:** het originele document is afgedrukt met een kleurenlaserprinter.
- **Inkjet:** het originele document is afgedrukt met een inkjetprinter.
- **Tijdschrift:** het originele document is afkomstig uit een tijdschrift.

- **Brochure:** het originele document is afkomstig uit een brochure.
- **Zwart-witlaser:** het originele document is afgedrukt met een zwart-witlaserprinter.
- **Foto/film:** het originele document bestaat vooral uit foto's van film.
- **Krant:** het originele document is afkomstig uit een krant.
- **Overige:** het originele document is afgedrukt met een andere of onbekende printer.

Resolutie

Met deze optie kunt u de kwaliteit van de uitgevoerde fax aanpassen. Door een hogere afbeeldingsresolutie wordt het bestand groter en duurt het langer om uw originele document te scannen. Door de afbeeldingsresolutie te verlagen, wordt het bestand kleiner.

Selecteer een van de volgende opties:

- **Standaard:** hiermee faxt u de meeste documenten.
- **Fijn 200 dpi:** hiermee faxt u documenten met kleine letters.
- **Superfijn 300 dpi:** hiermee faxt u documenten met kleine details.
- **Ultrafijn 600 dpi:** hiermee faxt u documenten met afbeeldingen en foto's.

Intensiteit

Met deze optie kunt u aangeven hoeveel lichter of donkerder de faxen moeten worden ten opzichte van het originele document.

Vertraagd verzenden

Met deze optie kunt u een fax op een later tijdstip of op een latere datum verzenden.

Pagina-instelling

Met deze optie kunt u de volgende instellingen wijzigen:

- **Zijden (Duplex):** hiermee wordt ingesteld of het originele document op één zijde of op beide zijden van de pagina (Duplex) bedrukt is. Tevens wordt hiermee aangegeven wat moet worden gescand voor de fax.
- **Afdrukstand:** hiermee wordt de afdrukstand van het originele document ingesteld en worden de instellingen voor Zijden (Duplex) en Inbinden afgestemd op de afdrukstand.
- **Inbinden:** hiermee wordt aangegeven of het originele document aan de lange of korte zijde is ingebonden.

Scanvoorbeeld

Met deze optie kunt u de eerste pagina van de afbeelding bekijken voordat deze in de fax wordt opgenomen. Als de eerste pagina is gescand, volgt er een korte pauze en vervolgens wordt het voorbeeld weergegeven.

Opmerking: Deze optie wordt alleen weergegeven als er een werkende vaste schijf voor de printer is geïnstalleerd.

De geavanceerde opties gebruiken

Maak een keuze uit de volgende instellingen:

- **Geavanceerde beeldverwerking:** hiermee kunt u instellingen voor Achtergrond verwijderen, Kleurbalans, Weggevalen kleur, Contrast, JPEG-kwaliteit, Spiegelfabbeelding, Negatiefafbeelding, Rand tot rand scannen, Schaduwdetail en Scherpheid aanpassen voor u het document faxt.
- **Aangepaste taak:** hiermee combineert u meerdere scantaken tot één enkele taak.
- **Rand wissen:** hiermee verwijdert u vlekken of markeringen rondom de randen van een document. U kunt een heel gebied langs alle zijden van het papier weghalen, of een bepaalde rand aangeven. Met Rand wissen wist u alles wat in het geselecteerde gebied ligt, zodat er niets wordt afgedrukt op dat gedeelte van het papier.
- **Transmissielog:** hiermee drukt u de transmissielog of de transmissiefoutenlog af.
- **Scheve items in ADI aanpassen:** hiermee worden gescande afbeeldingen gecorrigeerd die een beetje schuin zijn wanneer ze worden ontvangen van de ADI-lade.

Opmerking: deze optie wordt alleen ondersteund op bepaalde modellen.

Bezig met scannen

U kunt de printer gebruiken om een bestand naar een FTP-adres te verzenden. U kunt het e-mailadres typen, een snelkoppelingsnummer of het adresboek gebruiken. Ook kunt u de toepassing Multi-verzenden of Mijn snelkoppeling in het startscherm van de printer gebruiken. Zie [“Toepassingen in het beginscherm activeren” op pagina 22](#) voor meer informatie.

Scannen naar netwerk gebruiken

Met Scannen naar netwerk kunt u documenten naar door uw systeembeheerder opgegeven netwerklocaties scannen. Nadat de bestemmingen (gedeelde netwerkmappen) zijn ingesteld op het netwerk, moet de toepassing worden geïnstalleerd en geconfigureerd op de betreffende printer(s) met de Embedded Web Server. Zie [“Scannen via een netwerk instellen” op pagina 25](#) voor meer informatie.

Scannen naar een FTP-adres

Snelkoppelingen maken

U kunt een permanente FTP-bestemming maken en hieraan een snelkoppelingsnummer toewijzen zodat u niet elke keer wanneer u een document naar een FTP-server wilt verzenden, het volledige adres van de FTP-site hoeft in te voeren op het bedieningspaneel van de printer. U kunt op twee manieren snelkoppelingsnummers maken: met de Embedded Web Server of met het bedieningspaneel van de printer.

Een FTP-snelkoppeling maken met de Embedded Web Server

- 1 Open een webbrowser en typ het IP-adres van de printer in de adresbalk.

Opmerkingen:

- Controleer het IP-adres van de printer op het startscherm van de printer. Het IP-adres bestaat uit vier sets met cijfers gescheiden door punten: 123.123.123.123.
- Als u een proxyserver gebruikt, moet u deze tijdelijk uitschakelen zodat de webpagina correct kan worden geladen.

- 2 Ga naar:

Instellingen > gebied Overige instellingen > **Snelkoppelingen beheren** > **Instellingen FTP-snelkoppeling**

- 3 Voer de juiste gegevens in.

Opmerking: u wordt mogelijk om een wachtwoord gevraagd. Neem contact op met uw systeembeheerder als u geen ID en wachtwoord hebt.

- 4 Voer een snelkoppelingsnummer in.

Opmerking: Als u een nummer invoert dat al in gebruik is, wordt u gevraagd een ander nummer te kiezen.

- 5 Klik op **Toevoegen**.

Een snelkoppeling voor FTP maken met het bedieningspaneel van de printer

1 Blader in het beginscherm naar:

FTP >FTP > typ het FTP-adres >  > voer een naam in voor de snelkoppeling >Gereed

2 Controleer of de naam van de snelkoppeling juist is en raak vervolgens **OK** aan.

Opmerkingen:

- Als de naam niet juist is, raakt u **Annuleren** aan en voert u de gegevens opnieuw in.
- Als u een nummer invoert dat al in gebruik is, wordt u gevraagd een ander nummer te kiezen.

Scannen naar een FTP-adres

Scannen naar een FTP-adres met het bedieningspaneel van de printer

1 Plaats een origineel document met de bedrukte zijde naar boven en de korte zijde als eerste in de ADF-lade of met de bedrukte zijde naar beneden op de glasplaat.

Opmerkingen:

- Plaats geen briefkaarten, foto's, kleine voorwerpen, transparanten, fotopapier of dun materiaal (zoals knipsels uit tijdschriften) in de ADF-lade. Plaats deze items op de glasplaat.
- Het ADF-indicatielampje begint te branden wanneer het papier correct is geplaatst.

2 Als u een document in de ADF-lade plaatst, dient u de papiergeleiders aan te passen.

3 Blader op het bedieningspaneel van de printer naar:

FTP >FTP > typ het FTP-adres >Gereed >Verzenden

Scannen naar een FTP-adres met behulp van een snelkoppelingsnummer

1 Plaats een origineel document met de bedrukte zijde naar boven en de korte zijde als eerste in de ADF-lade of met de bedrukte zijde naar beneden op de glasplaat.

Opmerkingen:

- Plaats geen briefkaarten, foto's, kleine voorwerpen, transparanten, fotopapier of dun materiaal (zoals knipsels uit tijdschriften) in de ADF-lade. Plaats deze items op de glasplaat.
- Het ADF-indicatielampje begint te branden wanneer het papier correct is geplaatst.

2 Als u een document in de ADF-lade plaatst, dient u de papiergeleiders aan te passen.

3 Druk op het toetsenblok van het bedieningspaneel van de printer op # en voer het FTP-snelkoppelingsnummer in.

4 Druk op  >Verzenden.

Naar een FTP scannen met behulp van het adresboek

1 Plaats een origineel document met de bedrukte zijde naar boven en de korte zijde als eerste in de ADF-lade of met de bedrukte zijde naar beneden op de glasplaat.

Opmerkingen:

- Plaats geen briefkaarten, foto's, kleine voorwerpen, transparanten, fotopapier of dun materiaal (zoals knipsels uit tijdschriften) in de ADF-lade. Plaats deze items op de glasplaat.
- Het ADF-indicatielampje begint te branden wanneer het papier correct is geplaatst.

2 Als u een document in de ADF-lade plaatst, dient u de papiergeleiders aan te passen.

3 Blader in het beginscherm naar:

FTP >FTP >  >geef de naam van de ontvanger op >**Zoeken**



4 Raak de naam van de ontvanger aan.

Opmerking: Als u nog meer ontvangers wilt zoeken, raakt u **Nieuwe zoekactie** aan en typt u de naam van de volgende ontvanger.

5 Druk op  >**Verzenden**.

Scannen naar een computer of flashstation

U kunt de printer gebruiken om een gescand bestand te versturen. Ook kunt u de toepassing Scannen naar netwerk, Multi-verzenden of Mijn snelkoppeling in het startscherm van de printer gebruiken. Zie ["Toepassingen in het beginscherm activeren" op pagina 22](#) voor meer informatie.

| ADI | Glasplaat |
|--|--|
|  <p>Gebruik de ADI voor documenten met meerdere pagina's.</p> |  <p>Gebruik de glasplaat voor één pagina, kleine voorwerpen (zoals briefkaarten of foto's), transparanten, fotopapier of dun materiaal (zoals knipsels uit tijdschriften).</p> |

Met de scanner kunt u documenten rechtstreeks naar een computer of naar een flash-station scannen. De computer hoeft niet rechtstreeks op de printer te zijn aangesloten om afbeeldingen via Scannen naar PC te kunnen ontvangen. U kunt het document via het netwerk naar uw computer scannen door een scanprofiel op uw computer te maken en het profiel vervolgens naar de printer te laden.

Scannen naar een computer met de Embedded Web Server

1 Open een webbrowser en typt het IP-adres van de printer in de adresbalk.

Opmerkingen:

- Controleer het IP-adres van de printer op het startscherm van de printer. Het IP-adres bestaat uit vier sets met cijfers gescheiden door punten, bijvoorbeeld: 123.123.123.123.
- Als u een proxyserver gebruikt, moet u deze tijdelijk uitschakelen zodat de webpagina correct kan worden geladen.

2 Klik op **Scanprofiel >Scanprofiel maken**.

3 Selecteer de scaninstellingen en klik op **Volgende**.

4 Selecteer een locatie op uw computer waar u de gescande afbeelding wilt opslaan.

5 Typ een scannaam en een gebruikersnaam.

Opmerking: De scannaam is de naam die wordt weergegeven in de lijst Scanprofiel op de display.

6 Klik op **Verzenden**.

Opmerking: Wanneer u op **Verzenden** klikt, wordt er automatisch een snelkoppelingsnummer toegewezen. Als u klaar bent om uw documenten te scannen, kunt u dit snelkoppelingsnummer gebruiken.

7 Bekijk de aanwijzingen op het scherm Scanprofiel.

- a** Plaats een origineel document met de bedrukte zijde naar boven en de korte zijde als eerste in de ADF-lade of met de bedrukte zijde naar beneden op de glasplaat.

Opmerkingen:

- Plaats geen briefkaarten, foto's, kleine voorwerpen, transparanten, fotopapier of dun materiaal (zoals knipsels uit tijdschriften) in de ADI. Plaats deze items op de glasplaat.
- Het lampje van de ADI gaat branden wanneer het papier correct is geplaatst.

b Als u een document in de ADF-lade plaatst, dient u de papiergeleiders aan te passen.

c Voer een van de volgende handelingen uit:

- Druk op **#** en voer uw snelkoppelingsnummer in met het toetsenblok.
- Blader in het beginscherm naar:
Wachttaken >Profielen > selecteer uw snelkoppeling in de lijst

Opmerking: het document wordt gescand en verzonden naar de map die u hebt opgegeven.

8 Bekijk het bestand op de computer.

Opmerking: Het uitvoerbestand wordt opgeslagen op de locatie die u hebt opgegeven of wordt geopend in het programma dat u hebt ingesteld.

Scannen naar PC instellen

Opmerkingen:

- Deze functie wordt alleen ondersteund in Windows Vista of later.
- Controleer of de computer en printer beide met hetzelfde netwerk zijn verbonden.

1 Open de map Printers, en selecteer vervolgens uw printer.

Opmerking: Als de printer niet wordt weergegeven, voegt u de printer toe.

2 Open de printereigenschappen en pas zo nodig de instellingen aan.

3 Raak op het bedieningspaneel **Scannen naar computer** aan > selecteer de juiste scaninstellingen > **Verzenden**.

Scannen naar een flashstation

1 Plaats een origineel document met de bedrukte zijde naar boven en de korte zijde als eerste in de ADF-lade of met de bedrukte zijde naar beneden op de glasplaat.

Opmerkingen:

- Plaats geen briefkaarten, foto's, kleine voorwerpen, transparanten, fotopapier of dun materiaal (zoals knipsels uit tijdschriften) in de ADF-lade. Plaats deze items op de glasplaat.
- Het ADF-indicatielampje begint te branden wanneer het papier correct is geplaatst.

2 Als u een document in de ADF-lade plaatst, dient u de papiergeleiders aan te passen.

3 Plaats het flashstation in de USB-poort aan de voorkant van de printer.

Opmerking: Het beginscherm voor het USB-station wordt weergegeven.

4 Selecteer de doelmap en raak **Scannen naar USB-station** aan.

Opmerking: De printer gaat terug naar het beginscherm na 30 seconden inactiviteit.

5 Pas de scaninstellingen aan en klik vervolgens op **Scannen**.

Informatie over de scanopties

FTP

Met deze optie kunt u het IP-adres voor de FTP-bestemming invoeren.

Opmerking: Een IP-adres bestaat uit vier sets met cijfers gescheiden door punten, bijvoorbeeld 123.123.123.123.

Bestandsnaam

Met deze optie kunt u de bestandsnaam voor de scanafbeelding invoeren.

Opslaan als snelkoppeling

Met deze optie kunt u de huidige instellingen opslaan als snelkoppeling door een nummer toe te wijzen.

Origineel

Hiermee stelt u het papierformaat in voor de documenten die u gaat scannen. Als u Origineel formaat op Combinatie formaten instelt, kunt u een origineel document scannen dat verschillende papierformaten bevat (pagina's van het formaat Letter en Legal).

Intensiteit

Met deze optie kunt u aangeven hoeveel lichter of donkerder de gescande documenten moeten worden ten opzichte van het originele document.

Resolutie

Met deze optie kunt u de uitvoerkwaliteit van uw bestand aanpassen. Door een hogere afbeeldingsresolutie wordt het bestand groter en duurt het langer om uw originele document te scannen. Door de afbeeldingsresolutie te verlagen, wordt het bestand kleiner.

Verzenden als

Met deze optie kunt u het soort uitvoer voor de scanafbeelding instellen.

Selecteer een van de volgende opties:

- **PDF:** hiermee kunt u één bestand met meerdere pagina's maken.
- **Beveiligde PDF:** hiermee kunt u een gecodeerd PDF-bestand maken waarvan de inhoud is beveiligd tegen ongeautoriseerde toegang.
- **TIFF:** hiermee kunt u meerdere bestanden of één bestand maken. Als u Multipage TIFF uitschakelt in het menu Instellingen, dan wordt bij TIFF elke pagina als een bestand opgeslagen. Een TIFF-bestand is meestal groter dan een gelijkwaardig JPEG-bestand.
- **JPEG:** hiermee kunt u een afzonderlijk bestand voor elke pagina van het originele document maken en bijvoegen.
- **XPS:** hiermee kunt u één XPS-bestand met meerdere pagina's maken.

Inhoud

Met deze optie kunt u het type en de bron van het originele document instellen.

Maak een keuze uit de volgende inhoudstypen:

- **Tekst:** de inhoud van het originele document bestaat vooral uit tekst en lijnillustraties.
- **Tekst/foto:** het originele document bestaat uit een combinatie van tekst, afbeeldingen en foto's.
- **Foto:** het originele document bestaat vooral uit foto's of afbeeldingen.
- **Afbeeldingen:** het originele document bestaat vooral uit zakelijke illustraties zoals cirkeldiagrammen, staafdiagrammen en animaties.

Maak een keuze uit de volgende inhoudsbronnen:

- **Kleurenlaser:** het originele document is afgedrukt met een kleurenlaserprinter.
- **Inkjet:** het originele document is afgedrukt met een inkjetprinter.
- **Tijdschrift:** het originele document is afkomstig uit een tijdschrift.
- **Brochure:** het originele document is afkomstig uit een brochure.
- **Zwart-witlaser:** het originele document is afgedrukt met een zwart-witlaserprinter.
- **Foto/film:** het originele document bestaat vooral uit foto's van film.
- **Krant:** het originele document is afkomstig uit een krant.
- **Overige:** het originele document is afgedrukt met een andere of onbekende printer.

Pagina-instelling

Met deze optie kunt u de volgende instellingen wijzigen:

- **Zijden (Duplex):** hiermee wordt ingesteld of het originele document op één zijde of op beide zijden van het papier bedrukt is.
- **Afdrukstand:** hiermee wordt de afdrukstand van het originele document ingesteld en worden de instellingen voor Zijden (Duplex) en Inbinden afgestemd op de afdrukstand.
- **Inbinden:** hiermee wordt aangegeven of het originele document aan de lange of korte zijde is ingebonden.

Scanvoorbeeld

Met deze optie kunt u de eerste pagina van de afbeelding bekijken voordat deze in de e-mailbijlage wordt opgenomen. Als de eerste pagina is gescand, volgt er een korte pauze en vervolgens wordt het voorbeeld weergegeven.

Opmerking: Deze optie wordt alleen weergegeven als er een werkende vaste schijf voor de printer is geïnstalleerd.

De geavanceerde opties gebruiken

Maak een keuze uit de volgende instellingen:

- **Geavanceerde beeldverwerking:** hiermee kunt u instellingen voor Achtergrond verwijderen, Kleurbalans, Weggevalen kleur, Contrast, JPEG-kwaliteit, Spiegelfafbeelding, Negatiefafbeelding, Rand tot rand scannen, Schaduwdetail, Scherpheid en Temperatuur aanpassen voor u het document scant.
- **Aangepaste taak:** hiermee kunt u meerdere scantaken combineren in één taak.
- **Rand wissen:** hiermee kunt u vlekken of markeringen rondom de randen van een document verwijderen. U kunt een heel gebied langs alle zijden van het papier weghalen, of een bepaalde rand aangeven. Met Rand wissen wist u alles wat in het geselecteerde gebied ligt, zodat er niets wordt afgedrukt op dat gedeelte van het papier.
- **Transmissielog:** hiermee drukt u het transmissielog of het transmissiefoutenlog af.
- **Sensor universeellader:** dit controleert of de ADF meer dan één vel papier tegelijk pakt. Als dit gebeurt, wordt een foutmelding weergegeven.

Opmerking: Deze optie wordt alleen ondersteund op bepaalde modellen.

Informatie over de printermenu's

Menuoverzicht

| Menu Papier | Rapporten | Netwerk/poorten | Beveiliging |
|-------------------------------|--|-------------------------------|---|
| Standaardbron | Pagina met menu-instellingen | Actieve NIC | Beveiligingsinstellingen bewerken |
| Papierformaat/-soort | Apparaatstatistieken | Standaardnetwerk ² | Diverse beveiligings- |
| Configuratie U-lader | Test nietapparaat | Standaard-USB | Instellingen |
| Ander formaat | Netwerkconfiguratiepagina ¹ | Parallel [x] | Menu Vertrouwelijk afdrukken |
| Papierstructuur | Netwerk <x> Instell.pag. | Serieel [x] | Tijdelijke gegevens wissen |
| Papiergewicht | Lijst snelkoppelingen | Instellingen SMTP | Bestanden |
| Papier plaatsen | Faxtaaklog | | Logbestand beveiligingscontrole |
| Aangepaste soorten | Kieslog faxnummers | | Datum en tijd instellen |
| Aangepaste namen ¹ | Kopieersnelkoppelingen | | |
| Aangepaste scanformaten | E-mailsnelkoppelingen | | |
| Universele instelling | Faxsnelkoppelingen | | |
| | FTP-snelkoppelingen | | |
| | Profielenlijst | | |
| | Lettertypen afdrukken | | |
| | Directory afdrukken | | |
| | Afdrukvoorbeeld | | |
| | Activarapport | | |
| Instellingen | Help | Snelkoppelingen beheren | Menu Optiekaart ³ |
| Algemene instellingen | Alle handleidingen afdrukken | Faxsnelkoppelingen | Er wordt een lijst met geïnstalleerde DLE's |
| Kopieerinstellingen | Handleiding kopiëren | E-mailsnelkoppelingen | (downloademulators) weergegeven. |
| Faxinstellingen | Handleiding voor e-mailen | FTP-snelkoppelingen | |
| E-mailinstellingen | Faxhandleiding | Kopieersnelkoppelingen | |
| FTP-instellingen | Handleiding FTP | Profielsnelkoppelingen | |
| Menu Flashstation | Handleiding voor afdrukstoringen | | |
| Afdrukinstellingen | Informatiehandleiding | | |
| | Handleiding voor supplies | | |

¹ Afhankelijk van de printerconfiguratie wordt dit menu-item weergegeven als Netwerkconfiguratiepagina of Pagina met netwerkinstellingen [x].

² Afhankelijk van de printerinstellingen wordt dit menu als Standaardnetwerk of Netwerk [x] weergegeven.

³ Dit menu wordt alleen weergegeven als een of meer DLE's zijn geïnstalleerd.

Papiermenu

Menu Standaardbron

| Selecteren | Functie |
|---|--|
| Standaardbron Lade [x] Multifunctionele invoer Handmatige papierinvoer Handmatige envelop- invoer | Een standaardpapierbron instellen voor alle afdruktaken. Opmerkingen: <ul style="list-style-type: none"> • "Lade 1 (standaardlade)" is de standaardinstelling. • In het menu Papier stelt u Configuratie U-lader in op "Cassette" om Universeellader als menu-instelling weer te geven. • Als u papier van hetzelfde formaat en dezelfde soort gebruikt in twee laden en de laden dezelfde instellingen hebben, worden de laden automatisch gekoppeld. Zodra een lade leeg is, wordt de afdruktaak verder afgedrukt op afdruk materiaal uit de gekoppelde lade. |

Menu Papierformaat/-soort

| Selecteren | Functie |
|--|--|
| Formaat lade [x] A4 A5 A6 JIS-B5 Letter Legal Executive Oficio (Mexico) Folio Statement Universeel 7 3/4 -envelop 9-envelop 10-envelop DL -envelop C5-envelop B5-envelop Andere envelop | Het formaat van het papier in de afzonderlijke papierladen opgeven. Opmerkingen: <ul style="list-style-type: none"> • Letter is de Amerikaanse standaardinstelling. "A4" is de internationale standaardinstelling. • Als u papier van hetzelfde formaat en dezelfde soort gebruikt in twee laden en de laden dezelfde instellingen hebben, worden de laden automatisch gekoppeld. De universeel-lader kan ook worden gekoppeld. Zodra een lade leeg is, wordt de afdruktaak verder afgedrukt op afdruk materiaal uit de gekoppelde lade. • Het papierformaat A6 wordt alleen in lade 1 en de universeellader ondersteund. |
| Opmerking: Alleen laden en invoerladen die zijn geïnstalleerd, staan in dit menu vermeld. | |

| Selecteren | Functie |
|---|--|
| <p>Soort lade [x]</p> <ul style="list-style-type: none"> Normaal papier Karton Transparant Kringloop Etiketten Vinyletiketten Bankpost Envelop Ruwe envelop Briefhoofd Voorbedrukt Gekleurd papier Licht papier Zwaar papier Ruw/katoen Aangepaste soort [x] | <p>De soort van het papier in de afzonderlijke papierladen opgeven.</p> <p>Opmerkingen:</p> <ul style="list-style-type: none"> • Normaal papier is de standaardinstelling voor lade 1. Aangepast [x] is de standaardinstelling voor alle andere laden. • Als u zelf een naam hebt opgegeven, wordt deze weergegeven in plaats van Aangepast [x]. • Gebruik dit menu om de laden automatisch te laten koppelen. |
| <p>Formaat van universeellader</p> <ul style="list-style-type: none"> A4 A5 A6 JIS B5 Letter Legal Executive Oficio (Mexico) Folio Statement Universeel 7 3/4 -envelop 9-envelop 10-envelop DL -envelop C5-envelop B5-envelop Andere envelop | <p>Het papierformaat in de multifunctionele invoer opgeven.</p> <p>Opmerkingen:</p> <ul style="list-style-type: none"> • Letter is de Amerikaanse standaardinstelling. "A4" is de internationale standaardinstelling. • In het menu Papier moet u Configuratie U-lader instellen op Cassette om het menu Formaat U-lader weer te geven. • De multifunctionele invoer detecteert niet automatisch het papierformaat. Zorg ervoor dat u de juiste waarde voor het papierformaat instelt. |
| <p>Opmerking: Alleen laden en invoerladen die zijn geïnstalleerd, staan in dit menu vermeld.</p> | |

| Selecteren | Functie |
|---|---|
| <p>Type universeellader</p> <ul style="list-style-type: none"> Normaal papier Karton Transparant Kringloop Etiketten Vinyletiketten Bankpost Envelop Ruwe envelop Briefhoofd Voorbedrukt Gekleurd papier Licht papier Zwaar papier Ruw/katoen Aangepaste soort [x] | <p>Het papierformaat in de multifunctionele invoer opgeven.</p> <p>Opmerkingen:</p> <ul style="list-style-type: none"> • "Normaal papier" is de standaardinstelling. • In het menu Papier moet u Configuratie U-lader instellen op Cassette om het menu Type Universeellader weer te geven. |
| <p>Papierformaat handm. invoer</p> <ul style="list-style-type: none"> A4 A5 A6 JIS B5 Letter Legal Executive Oficio (Mexico) Folio Statement Universeel | <p>Het formaat opgeven van het papier dat u handmatig plaatst.</p> <p>Opmerking: Letter is de Amerikaanse standaardinstelling. "A4" is de internationale standaardinstelling.</p> |
| <p>Papiersoort handm. invoer</p> <ul style="list-style-type: none"> Normaal papier Karton Transparant Kringloop Etiketten Vinyletiketten Bankpost Briefhoofd Voorbedrukt Gekleurd papier Licht papier Zwaar papier Ruw/katoen Aangepaste soort [x] | <p>De papiersoort opgeven die handmatig moet worden geplaatst.</p> <p>Opmerkingen:</p> <ul style="list-style-type: none"> • "Normaal papier" is de standaardinstelling. • In het menu Papier moet u Configuratie U-lader instellen op Handmatig als u het menu Papiersoort handm. invoer wilt weergeven. |
| <p>Opmerking: Alleen laden en invoerladen die zijn geïnstalleerd, staan in dit menu vermeld.</p> | |

| Selecteren | Functie |
|---|---|
| Envelopformaat handm. invoer 7 3/4 -envelop 9-envelop 10-envelop DL -envelop C5-envelop B5-envelop Andere envelop | Het envelopformaat aangeven dat u handmatig plaatst. Opmerking: 10-envelop is de standaardinstelling in de VS. DL-envelop is de internationale standaardinstelling. |
| Envelopsoort handm. invoer Envelop Ruwe envelop Aangepaste soort [x] | De envelopsoort opgeven die u handmatig moet worden geplaatst. Opmerking: "Envelop" is de standaardinstelling. |
| Opmerking: Alleen laden en invoerladen die zijn geïnstalleerd, staan in dit menu vermeld. | |

Menu Configuratie U-lader

| Optie | Functie |
|--|---|
| Configuratie U-lader Cassette Handmatig Eerste | Bepalen wanneer de printer papier moet selecteren dat in de universeellader is geplaatst. Opmerkingen: <ul style="list-style-type: none"> • Cassette is de standaardinstelling. Met de instelling Cassette configureert u de universeellader als automatische papierbron. • Als Handmatig is geselecteerd, kan de universeellader alleen worden gebruikt voor afdruktaken met handmatige invoer. • Met de instelling Eerste configureert u de universeellader als primaire papierbron. |

Menu Ander formaat

| Optie | Functie |
|--|--|
| Ander formaat Uit Statement/A5 Letter/A4 Alles in lijst | Een opgegeven papierformaat vervangen als het gewenste papierformaat niet beschikbaar is. Opmerkingen: <ul style="list-style-type: none"> • Alles in lijst is de standaardinstelling. Alle beschikbare formaten zijn toegestaan. • De waarde Uit geeft aan dat geen andere formaten zijn toegestaan. • Als u een ander formaat instelt, wordt de taak afgedrukt zonder dat het bericht Vervang papier wordt weergegeven. |

Menu Papierstructuur

| Optie | Tot |
|--|---|
| Structuur normaal Glad Normaal Ruw | De relatieve structuur van het geplaatste normale papier opgeven. Opmerking: "Normaal" is de standaardinstelling. |

| Optie | Tot |
|--|--|
| Structuur karton Glad Normaal Ruw | De relatieve structuur van het geplaatste karton opgeven. Opmerkingen: <ul style="list-style-type: none"> • "Normaal" is de standaardinstelling. • De opties worden alleen weergegeven als karton wordt ondersteund. |
| Structuur transparant Glad Normaal Ruw | De relatieve structuur van de geplaatste transparanten opgeven. Opmerking: "Normaal" is de standaardinstelling. |
| Struct. kringl.pap. Glad Normaal Ruw | De relatieve structuur van het geplaatste kringlooppapier opgeven. Opmerking: "Normaal" is de standaardinstelling. |
| Struct etiketten Glad Normaal Ruw | De relatieve structuur van de geplaatste etiketten opgeven. Opmerking: "Normaal" is de standaardinstelling. |
| Structuur bankpost Glad Normaal Ruw | De relatieve structuur van het geplaatste bankpostpapier opgeven. Opmerking: "Ruw" is de standaardinstelling. |
| Structuur envelop Glad Normaal Ruw | De relatieve structuur van de geplaatste enveloppen opgeven. Opmerking: "Normaal" is de standaardinstelling. |
| Structuur ruwe envelop Ruw | De relatieve structuur van de ruwe enveloppen opgeven. |
| Structuur briefhoofd Glad Normaal Ruw | De relatieve structuur van het geplaatste briefhoofdpapier opgeven. Opmerking: "Normaal" is de standaardinstelling. |
| Structuur voorbedrukt Glad Normaal Ruw | De relatieve structuur van het geplaatste voorbedrukte papier opgeven. Opmerking: "Normaal" is de standaardinstelling. |
| Structuur gekleurd Glad Normaal Ruw | De relatieve structuur van het geplaatste gekleurde papier opgeven. Opmerking: "Normaal" is de standaardinstelling. |
| Structuur licht Glad Normaal Ruw | De relatieve structuur van het geplaatste papier opgeven. Opmerking: "Normaal" is de standaardinstelling. |

| Optie | Tot |
|--|--|
| Structuur zwaar Glad Normaal Ruw | De relatieve structuur van het geplaatste papier opgeven. Opmerking: "Normaal" is de standaardinstelling. |
| Structuur ruw/katoen Ruw | De relatieve structuur van het geplaatste katoenpapier opgeven. |
| Structuur Aangepast [x] Glad Normaal Ruw | De relatieve structuur van het geplaatste aangepaste papier opgeven. Opmerkingen: <ul style="list-style-type: none"> • "Normaal" is de standaardinstelling. • De opties worden alleen weergegeven als de aangepaste soort wordt ondersteund. |

Menu Papiergewicht

| Optie | Functie |
|--|---|
| Gewicht normaal Lampje Normaal Zwaar | Het relatieve gewicht van het geplaatste normale papier opgeven. Opmerking: Normaal is de standaardinstelling. |
| Gewicht karton Lampje Normaal Zwaar | Het relatieve gewicht van het geplaatste karton opgeven. Opmerking: Normaal is de standaardinstelling. |
| Gewicht transparanten Lampje Normaal Zwaar | Het relatieve gewicht van de geplaatste transparanten opgeven. Opmerking: Normaal is de standaardinstelling. |
| Gewicht kringl.pap. Lampje Normaal Zwaar | Het relatieve gewicht van het geplaatste kringlooppapier opgeven. Opmerking: Normaal is de standaardinstelling. |
| Gewicht etiket Lampje Normaal Zwaar | Het relatieve gewicht van de geplaatste etiketten opgeven. Opmerking: Normaal is de standaardinstelling. |
| Gewicht bankpost Lampje Normaal Zwaar | Het relatieve gewicht van het geplaatste bankpostpapier opgeven. Opmerking: Normaal is de standaardinstelling. |
| Gewicht envelop Lampje Normaal Zwaar | Het relatieve gewicht van de geplaatste enveloppen opgeven. Opmerking: Normaal is de standaardinstelling. |

| Optie | Functie |
|--|---|
| Gewicht ruwe envelop Lampje Normaal Zwaar | Het relatieve gewicht van de geplaatste ruw enveloppen opgeven. Opmerking: Normaal is de standaardinstelling. |
| Gewicht briefhoofd Lampje Normaal Zwaar | Het relatieve gewicht van het geplaatste briefhoofdpapier opgeven. Opmerking: Normaal is de standaardinstelling. |
| Gewicht voorbedrukt Lampje Normaal Zwaar | Het relatieve gewicht van het geplaatste voorbedrukte papier opgeven. Opmerking: Normaal is de standaardinstelling. |
| Gewicht gekleurd Lampje Normaal Zwaar | Het relatieve gewicht van het geplaatste gekleurde papier opgeven. Opmerking: Normaal is de standaardinstelling. |
| Gewicht licht Lampje | Opgeven dat het relatieve gewicht van het geplaatste papier laag is. |
| Gewicht zwaar Zwaar | Opgeven dat het relatieve gewicht van het geplaatste papier hoog is. |
| Gewicht ruw/katoen Lampje Normaal Zwaar | Hiermee geeft u het relatieve gewicht van het geplaatste katoenpapier of ruwe papier op. Opmerking: Normaal is de standaardinstelling. |
| Gewicht aangepast [x] Lampje Normaal Zwaar | Het relatieve gewicht van het geplaatste aangepaste papier opgeven. Opmerkingen: <ul style="list-style-type: none"> • Normaal is de standaardinstelling. • De opties worden alleen weergegeven als de aangepaste soort wordt ondersteund. |

Paper Loading (Papier plaatsen), menu

| Optie | Functie |
|--|--|
| Karton plaatsen Dubbelzijdig Uit | Bepalen en instellen dat alle afdruktaken met Karton als papiersoort dubbelzijdig worden afgedrukt. |
| Kringl.pap. plaatsen Dubbelzijdig Uit | Bepalen en instellen dat alle afdruktaken met Kringloop als papiersoort dubbelzijdig worden afgedrukt. |
| Opmerkingen: <ul style="list-style-type: none"> • Uit is de standaardinstelling voor alle menuselecties van Papier plaatsen. • Als u Dubbelzijdig selecteert, wordt dubbelzijdig afdrukken als standaardmodus ingesteld voor alle afdruktaken, tenzij u enkelzijdig afdrukken hebt geselecteerd bij Voorkeursinstellingen voor afdrukken in Windows of in het dialoogvenster Druk af in Mac OS. | |

| Optie | Functie |
|--|--|
| Etiketten plaatsen Dubbelzijdig Uit | Bepalen en instellen dat alle afdruktaken met Etiketten als papiersoort dubbelzijdig worden afgedrukt. |
| Bankpostpapier plaatsen Dubbelzijdig Uit | Bepalen en instellen dat alle afdruktaken met Bankpost als papiersoort dubbelzijdig worden afgedrukt. |
| Briefhoofdpapier plaatsen Dubbelzijdig Uit | Bepalen en instellen dat alle afdruktaken met Briefhoofd als papiersoort dubbelzijdig worden afgedrukt. |
| Voorbedrukt papier plaatsen Dubbelzijdig Uit | Bepalen en instellen dat alle afdruktaken met Voorbedrukt als papiersoort dubbelzijdig worden afgedrukt. |
| Gekleurd papier plaatsen Dubbelzijdig Uit | Bepalen en instellen dat alle afdruktaken met Gekleurd als papiersoort dubbelzijdig worden afgedrukt. |
| Licht papier plaatsen Dubbelzijdig Uit | Bepalen en instellen dat alle afdruktaken met Licht als papiersoort dubbelzijdig worden afgedrukt. |
| Zwaar papier plaatsen Dubbelzijdig Uit | Bepalen en instellen dat alle afdruktaken met Zwaar als papiersoort dubbelzijdig worden afgedrukt. |
| Ruw/katoen plaatsen Dubbelzijdig Uit | Bepalen en instellen dat alle afdruktaken met Ruw of Katoen als papiersoort dubbelzijdig worden afgedrukt. |
| Aangepast [x] plaatsen Dubbelzijdig Uit | Bepalen en instellen dat alle afdruktaken met Aangepast [x] als papiersoort dubbelzijdig worden afgedrukt. Opmerking: Aangepast [x] plaatsen wordt alleen weergegeven als de aangepaste papiersoort wordt ondersteund. |
| Opmerkingen: <ul style="list-style-type: none"> • Uit is de standaardinstelling voor alle menuselecties van Papier plaatsen. • Als u Dubbelzijdig selecteert, wordt dubbelzijdig afdrucken als standaardmodus ingesteld voor alle afdruktaken, tenzij u enkelzijdig afdrucken hebt geselecteerd bij Voorkeursinstellingen voor afdrucken in Windows of in het dialoogvenster Druk af in Mac OS. | |

Custom Types (Aangepaste soorten), menu

| Optie | Functie |
|--|--|
| Aangepast [x] Papier Karton Transparantie Ruw/katoen Etiketten Envelop | Koppel een papiersoort of speciale materiaalsoort aan een standaardnaam of een aangepaste naam die door een gebruiker is gemaakt met de Embedded Web Server. |
| Kringloop Papier Karton Transparantie Ruw/katoen Etiketten Envelop | Geef een papiersoort aan wanneer in andere menu's Kringlooppapier is geselecteerd. |
| Opmerkingen: <ul style="list-style-type: none"> • "Papier" is de standaardinstelling. • U kunt alleen afdrukken maken met de aangepaste materiaalsoort als deze wordt ondersteund door de geselecteerde lade of de universeellader. | |

Menu Aangepaste namen

| Optie | Tot |
|----------------------------|--|
| Aangepaste naam [x] | Geef een aangepaste naam op voor een papiersoort. Deze naam vervangt de naam Aangepaste soort [x] in de printermenu's. |

Menu Aangepaste scanformaten

| Optie | Functie |
|--|--|
| Aangepast scanformaat [x] Naam scanformaat Breedte Hoogte Afdrukstand Staand Liggend 2 scans per zijde Uit Aan | Een naam en afdrukstand opgeven voor het aangepaste scanformaat. Opmerkingen: <ul style="list-style-type: none"> • De naam die u opgeeft, vervangt de tekst Aangepast scanformaat [x] in de printermenu's. • ADF-afdruk materiaal is de standaardinstelling voor de aangepaste scanformaten 3, 4, 5 en 6. • 8,5 inch is de Amerikaanse standaardinstelling voor de breedte. 210 millimeter is de internationale standaardinstelling voor de breedte. • 14 inch is de Amerikaanse standaardinstelling voor de hoogte. 297 millimeter is de internationale standaardinstelling voor de hoogte. • Staand is de standaardinstelling voor Richting. • Uit is de standaardinstelling voor 2 scans per zijde. |

Menu Universele instelling

| Selecteren | Funcie |
|---|---|
| Maateenheden Inch Millimeter | De maateenheid opgeven. Opmerkingen: <ul style="list-style-type: none"> • Inch is de standaardinstelling in de VS. • Millimeter is de internationale standaardinstelling. |
| Staan breedte 3 – 14,17 inch 76–360 mm | Stel de breedte in van de staande richting. Opmerkingen: <ul style="list-style-type: none"> • Als de ingestelde waarde groter is dan de maximale breedte, gebruikt de printer de maximaal toegestane breedte. • 8,5 inch is de standaardinstelling in de VS. U kunt de breedte vergroten in stappen van 0,01 inch. • 216 mm is de internationale standaardinstelling. U kunt de breedte vergroten in stappen van 1 mm. |
| Staan hoogte 3 – 14,17 inch 76–360 mm | Stel de hoogte in van de staande richting. Opmerkingen: <ul style="list-style-type: none"> • Als de ingestelde waarde groter is dan de maximale hoogte, gebruikt de printer de maximaal toegestane hoogte. • 14 inch is de standaardinstelling in de VS. U kunt de hoogte vergroten in stappen van 0,01 inch. • 356 mm is de internationale standaardinstelling. U kunt de hoogte vergroten in stappen van 1 mm. |
| Invoerrichting Korte zijde Lange zijde | Geef de invoerrichting op als het papier in beide richtingen kan worden geladen. Opmerkingen: <ul style="list-style-type: none"> • "Korte zijde" is de standaardinstelling. • Lange zijde wordt alleen weergegeven als de langste zijde korter is dan de maximale breedte die wordt ondersteund in de lade. |

Menu Rapporten

Reports (Rapporten), menu

| Selecteren | Funcie |
|---|---|
| Pagina Menu-instellingen | Rapport afdrukken met informatie over het papier in de laden, het geïnstalleerde geheugen, het totaal-aantal pagina's, alarminstellingen, time-outs, de taal op het bedieningspaneel van de printer, het TCP/IP-adres, de status van supplies, de status van de netwerkverbinding, en overige informatie. |
| Apparaatstatistieken | Rapport afdrukken met printerstatistieken, zoals gegevens over supplies en het aantal afgedrukte pagina's. |
| Pag. Netwerkinstell. | Rapport afdrukken met informatie over de instellingen van de netwerkprinter, zoals het TCP/IP-adres. Opmerking: Dit menu-item wordt alleen weergegeven op netwerkprinters of printers die zijn aangesloten op afdrukservers. |
| Pagina met netwerkinstellingen [x] | Rapport afdrukken met informatie over de netwerkinstellingen van de printer, zoals het TCP/IP-adres. Opmerking: Dit menu-item verschijnt alleen bij netwerkprinters of printers die zijn aangesloten op afdrukservers en als er meerdere netwerkopties zijn geïnstalleerd. |
| Snelkoppelingenlijst | Een rapport afdrukken met informatie over geconfigureerde snelkoppelingen. |

| Selecteren | Functie |
|-------------------------------|---|
| Faxtaaklog | Een rapport afdrukken met informatie over de laatste 200 voltooide faxen. Opmerking: Dit menu-item wordt alleen weergegeven als Opdrachtlog inschakelen in het menu Faxinstellingen is ingesteld op Aan. |
| Kieslog faxnummers | Een rapport afdrukken met informatie over de laatste 100 pogingen om een oproep te plaatsen, de ontvangen oproepen en de geblokkeerde oproepen. Opmerking: Dit menu-item wordt alleen weergegeven als Opdrachtlog inschakelen in het menu Faxinstellingen is ingesteld op Aan. |
| Kopieersnelkoppelingen | Een rapport afdrukken met informatie over kopieersnelkoppelingen. |
| E-mailsnelkoppelingen | Een rapport afdrukken met informatie over e-mailsnelkoppelingen. |
| Faxsnelkoppelingen | Een rapport afdrukken met informatie over faxsnelkoppelingen. |
| FTP-snelkoppelingen | Een rapport afdrukken met informatie over FTP-snelkoppelingen. |
| Profielenlijst | Een lijst van profielen afdrukken die zijn opgeslagen op deze printer. |
| Lettertypen afdrukken | Een rapport afdrukken van alle beschikbare lettertypen voor de printertaal die momenteel in de printer is ingesteld. |
| Directory afdrukken | Een lijst afdrukken van alle bronnen die zijn opgeslagen op een optionele flashgeheugenkaart of de vaste schijf van de printer. Opmerkingen: <ul style="list-style-type: none"> • De buffergrootte moet zijn ingesteld op 100%. • Controleer of het optionele flashgeheugen of de vaste schijf van de printer correct is geïnstalleerd en goed werkt. |
| Activarapport | Een rapport afdrukken met activagegevens, waaronder het serienummer en de modelnaam van de printer. Het rapport bevat tekst en UPC-streepjescodes die kunnen worden gescand in een kwaliteitsdatabase. |

Network/Ports, menu

Menu Actieve NIC

| Optie | Functie |
|---|---|
| Actieve NIC Automatisch [lijst met beschikbare netwerkkaarten] | Opmerkingen: <ul style="list-style-type: none"> • Automatisch is de standaardinstelling. • Dit menu-item wordt alleen weergegeven als een optionele netwerkkaart is geïnstalleerd. |

Menu Standaardnetwerk of Netwerk [x]

Opmerking: Dit menu bevat alleen actieve poorten. Alle inactieve poorten zijn weggelaten.

| Selecteren | Functie |
|--|--|
| PCL SmartSwitch Aan Uit | De printer zo instellen dat deze automatisch overschakelt op PCL-emulatie als dit door een afdrukaak wordt vereist, ongeacht de standaardprintertaal. Opmerkingen: <ul style="list-style-type: none"> • Aan is de standaardinstelling. • Als PCL SmartSwitch is uitgeschakeld, controleert de printer de inkomende gegevens niet en gebruikt de standaardprintertaal die is opgegeven in het menu Instellingen. |
| PS SmartSwitch Aan Uit | De printer zo instellen dat deze automatisch overschakelt op PS-emulatie als dit door een afdrukaak wordt vereist, ongeacht de standaardprintertaal. Opmerkingen: <ul style="list-style-type: none"> • Aan is de standaardinstelling. • Als PS SmartSwitch is uitgeschakeld, controleert de printer de inkomende gegevens niet en gebruikt de standaardprintertaal die is opgegeven in het menu Instellingen. |
| NPA-modus Uit Automatisch | Instellen of de printer de speciale verwerking voor bidirectionele communicatie moet uitvoeren, zoals gedefinieerd in de specificaties van het NPA-protocol. Opmerkingen: <ul style="list-style-type: none"> • Automatisch is de standaardinstelling. • Als u deze instelling wijzigt met het bedieningspaneel van de printer en vervolgens de menu's afsluit, wordt de printer opnieuw opgestart. De menu-instelling wordt bijgewerkt. |
| Netwerkbuffer Automatisch 3 KB tot [maximum toegestane grootte] | De grootte van de netwerkinvoerbuffer instellen. Opmerkingen: <ul style="list-style-type: none"> • Automatisch is de standaardinstelling. • De waarde kan worden gewijzigd in stappen van 1 kB. • De maximumgrootte die is toegestaan hangt af van de hoeveelheid geheugen in de printer, de grootte van de andere koppelingsbuffers en of u het menu-item Bronnen opslaan hebt ingesteld op "Aan" of "Uit". • Als u het maximale bereik van de netwerkbuffer wilt vergroten, kunt u de parallelle, seriële buffers en USB-buffers uitschakelen of kleiner maken. • Als u deze instelling wijzigt met het bedieningspaneel van de printer en vervolgens de menu's afsluit, wordt de printer opnieuw opgestart. De menu-instelling wordt bijgewerkt. |
| Mac binair PS Aan Uit Automatisch | Printer instellen voor de verwerking van binaire PostScript-afdruktaken voor Macintosh. Opmerkingen: <ul style="list-style-type: none"> • Automatisch is de standaardinstelling. • Als Uit is ingesteld, filtert de printer afdruktaken die het standaardprotocol gebruiken. • Als Aan is ingesteld, worden ruwe binaire PostScript-afdruktaken verwerkt. |
| Standaardnetwerkinstelling of Netwerk [x] instellen Rapporten Netwerkaart TCP/IP IPv6 Draadloos AppleTalk | De netwerkinstellingen van de printer weergeven en instellen. Opmerking: Het menu Draadloos verschijnt alleen als de printer op een draadloos netwerk is aangesloten. |

Reports (Rapporten), menu

U kunt als volgt het menu openen:

- **Netwerk/poorten >Standaardnetwerk >Standaardnetwerkinstelling >Rapporten**
- **Netwerk/poorten >Netwerk [x] >Netwerk [x] instellen >Rapporten**

| Optie | Tot |
|-------------------------------------|--|
| Pagina met printerinstelling | Een rapport afdrukken met informatie over de instellingen van de netwerkprinter, zoals het TCP/IP-adres. |

Netwerkkkaart, menu

U kunt het menu op een van de volgende manieren openen:

- **Netwerk/poorten >Standaardnetwerk >Standaardnetwerkinstelling >Netwerkkkaart**
- **Netwerk/poorten >Netwerk [x] >Netwerk [x] instellen >Netwerkkkaart**

| Optie | Tot |
|---|--|
| Kaartstatus weergeven Aangesloten Verbinding verbroken | De verbindingstatus van de netwerkkkaart weergeven. |
| Kaartsnelheid weergeven | De snelheid van een actieve netwerkkkaart weergeven. |
| Netwerkkadres UAA LAA | De netwerkkadressen weergeven. |
| Timeout taak 0-255 seconden | Instellen na hoeveel seconden een via het netwerk opgegeven afdruktaak kan worden geannuleerd. Opmerkingen: <ul style="list-style-type: none"> • 90 seconden is de standaardinstelling. • Als u de waarde op 0 zet, wordt de time-out uitgeschakeld. • Als u een waarde tussen 1 en 9 kiest, wordt de instelling opgeslagen als 10. |

Menu TCP/IP

Blader op een van de volgende manieren naar het menu:

- **Netwerk/poorten >Standaardnetwerk >Standaardnetwerkinstelling >TCP/IP**
- **Netwerk/poorten >Netwerk [x] >Netwerk [x] -instelling >TCP/IP**

Opmerking: Dit menu is alleen beschikbaar op netwerkprinters of printers die zijn aangesloten op afdrukservers.

| Optie | Tot |
|---------------------------|--|
| Hostnaam instellen | De huidige TCP/IP-hostnaam instellen. Opmerking: Deze optie kan alleen worden gewijzigd vanuit de Embedded Web Server. |
| IP-adres | Het huidige TCP/IP-adres bekijken of wijzigen. Opmerking: Handmatige instelling van het IP-adres zet de instellingen voor DHCP inschakelen en Autom. IP op "Uit". Het zet BOOTP inschakelen en RARP inschakelen op "Uit" op systemen die BOOTP en RARP ondersteunen. |
| Netmask | Het huidige TCP/IP-netmasker bekijken of wijzigen. |

| Optie | Tot |
|---|--|
| Gateway | De huidige TCP/IP-gateway bekijken of wijzigen. |
| DHCP inschakelen Aan Uit | Geef het DHCP-adres en de parametertoewijzing op. Opmerking: Aan is de standaardinstelling. |
| RARP inschakelen Aan Uit | De instelling voor de toewijzing van het RARP-adres opgeven. Opmerking: "Uit" is de standaardinstelling. |
| BOOTP inschakelen Aan Uit | De instelling voor de toewijzing van het BOOTP-adres opgeven. Opmerking: Aan is de standaardinstelling. |
| AutoIP inschakelen Ja Nee | De netwerkinstelling voor nulconfiguratie opgeven. Opmerking: Ja is de standaardinstelling. |
| FTP/TFTP inschakelen Ja Nee | De ingebouwde FTP-server inschakelen, waarmee u bestanden naar de printer kunt sturen via het bestandsoverdrachtprotocol. Opmerking: Ja is de standaardinstelling. |
| HTTP-server inschakelen Ja Nee | De ingebouwde webserver (Embedded Web Server) inschakelen. Indien ingeschakeld, kan de printer op afstand worden gecontroleerd en beheerd via een webbrowser. Opmerking: Ja is de standaardinstelling. |
| WINS-serveradres | Het huidige WINS-serveradres bekijken of wijzigen. |
| DDNS inschakelen Ja Nee | De huidige DDNS-instelling bekijken of wijzigen. Opmerking: Ja is de standaardinstelling. |
| mDNS inschakelen Ja Nee | De huidige mDNS-instelling bekijken of wijzigen. Opmerking: Ja is de standaardinstelling. |
| DNS-serveradres | Het huidige DNS-serveradres bekijken of wijzigen. |
| Back-up DNS-serveradres | Het back-up DNS-serveradres bekijken of wijzigen. |
| Back-up DNS-serveradres 2 | |
| Back-up DNS-serveradres 3 | |
| HTTPS inschakelen Ja Nee | De huidige HTTPS-instelling bekijken of wijzigen. Opmerking: Ja is de standaardinstelling. |

IPv6, menu

Blader op een van de volgende manieren naar het menu:

- **Netwerk/poorten >Standaardnetwerk >Standaardnetwerkinstelling >IPv6**
- **Netwerk/poorten >Netwerk [x] >Netwerk [x]-instelling >IPv6**

Opmerking: Dit menu is alleen beschikbaar op netwerkprinters of printers die zijn aangesloten op afdrukservers.

| Optie | Tot |
|--|---|
| IPv6 inschakelen Aan Uit | IPv6 inschakelen op de printer. Opmerking: Aan is de standaardinstelling. |
| Autom. configuratie Aan Uit | Geef op of de draadloze netwerkadapter de door een router automatisch geconfigureerde IPv6-adressen accepteert. Opmerking: Aan is de standaardinstelling. |
| Hostnaam weergeven | De hostnaam instellen. |
| Adres weergeven | Opmerking: deze instellingen kunt u alleen wijzigen via de Embedded Web Server. |
| Routeradres weergeven | |
| DHCPv6 inschakelen Aan Uit | DHCPv6 inschakelen op de printer. Opmerking: Aan is de standaardinstelling. |

Draadloos, menu

Opmerking: Dit menu is alleen beschikbaar op printers die zijn verbonden met een Ethernet-netwerk en printers met een draadloze netwerkadapter.

U kunt als volgt het menu openen:

- **Netwerk/poorten >Standaardnetwerk >Standaardnetwerkinstelling >Draadloos**
- **Netwerk/poorten >Netwerk [x] >Netwerk [x] instellen >Draadloos**

| Optie | Functie |
|---|--|
| Wi-Fi Protected Setup (WPS) Methode met drukknop starten Methode met pincode starten | Een draadloze netwerkverbinding instellen en netwerkbeveiliging inschakelen. Opmerkingen: <ul style="list-style-type: none"> • Via de methode met de drukknop Start kunt u de printer verbinden met een draadloos netwerk door binnen een bepaalde tijdsperiode knoppen op de printer en het toegangspunt (draadloze router) in te drukken. • Via Methode met pincode starten kunt u de printer verbinden met een draadloos netwerk door een pincode in te stellen op de printer en deze code in te voeren bij de draadloze instellingen van het toegangspunt. |
| WPS-autodetectie in-/uitschakelen Inschakelen Uitschakelen | Automatisch vaststellen welke verbindingmethode een toegangspunt met WPS gebruikt: Methode met drukknop starten of Methode met pincode starten. Opmerking: De standaardinstelling is Uitschakelen. |
| Netwerkmodus BSS-type Infrastructuur Ad hoc | De netwerkmodus opgeven. Opmerkingen: <ul style="list-style-type: none"> • Infrastructuur is de standaardinstelling. Hiermee krijgt de printer toegang tot een netwerk via een toegangspunt. • Ad hoc configureert een draadloze verbinding rechtstreeks tussen de printer en een computer. |
| Compatibiliteit 802.11b/g 802.11b/g/n | De standaard voor draadloos netwerkgebruik opgeven voor het draadloze netwerk. Opmerking: De standaardinstelling is 802.11b/g/n. |

| Optie | Functie |
|------------------------------------|---|
| Netwerk kiezen | Een beschikbaar netwerk voor de printer selecteren. |
| Signaalsterkte weergeven | De kwaliteit van de draadloze verbinding weergeven. |
| Beveiligingsmodus weergeven | De coderingsmethode voor het draadloze netwerk weergeven. |

AppleTalk, menu

Opmerking: Dit menu is alleen beschikbaar op printers die zijn verbonden met een Ethernet-netwerk of wanneer er een optionele draadloze netwerkadapter is geïnstalleerd.

Blader op een van de volgende manieren naar het menu:

- **Netwerk/poorten >Standaardnetwerk >Standaardnetwerkinstelling >AppleTalk**
- **Netwerk/poorten >Netwerk [x] >Netwerk [x] instellen >AppleTalk**

| Optie | Tot |
|---|--|
| Inschakelen Ja Nee | Ondersteuning voor AppleTalk in- of uitschakelen. Opmerking: Ja is de standaardinstelling. |
| Naam weergeven | De toegewezen AppleTalk-naam weergeven. Opmerking: U kunt de AppleTalk-naam alleen wijzigen via de Embedded Web Server. |
| Adres weergeven | Het toegewezen AppleTalk-adres weergeven. Opmerking: U kunt het AppleTalk-adres alleen wijzigen via de Embedded Web Server. |
| Zone instellen [lijst met zones beschikbaar op het netwerk] | Een lijst met AppleTalk-zones weergeven die op het netwerk beschikbaar zijn. Opmerking: De standaardzone voor het netwerk is de standaardinstelling. |

Menu Standaard-USB

| Optie | Functie |
|--------------------------------------|---|
| PCL SmartSwitch Aan Uit | De printer zo instellen dat deze automatisch overschakelt op PCL-emulatie als dit door een afdructaak op de USB-poort wordt vereist, ongeacht de standaardprintertaal. Opmerkingen: <ul style="list-style-type: none"> • Aan is de standaardinstelling. • Als deze instelling is ingesteld op Uit, controleert de printer de binnenkomende gegevens niet. De printer gebruikt PostScript-emulatie als PS SmartSwitch is ingesteld op Aan. Als PS SmartSwitch is ingesteld op Uit, wordt de standaardprintertaal gebruikt die in het menu Instellingen is opgegeven. |
| PS SmartSwitch Aan Uit | De printer zo instellen dat deze automatisch overschakelt op PS-emulatie als dit door een afdructaak op de USB-poort wordt vereist, ongeacht de standaardprintertaal. Opmerkingen: <ul style="list-style-type: none"> • Aan is de standaardinstelling. • Als deze instelling is ingesteld op Uit, controleert de printer de binnenkomende gegevens niet. De printer gebruikt PCL-emulatie als PCL SmartSwitch is ingesteld op Aan. Als PCL SmartSwitch is ingesteld op Uit, wordt de standaardprintertaal gebruikt die in het menu Instellingen is opgegeven. |

| Optie | Functie |
|--|---|
| NPA-modus Aan Uit Automatisch | Instellen of de printer de speciale verwerking voor bidirectionele communicatie moet uitvoeren, zoals gedefinieerd in de specificaties van het NPA-protocol. Opmerkingen: <ul style="list-style-type: none"> • Automatisch is de standaardinstelling. Met Automatisch controleert de printer gegevens, stelt de indeling vast en verwerkt gegevens vervolgens op de juiste manier. • De printer wordt automatisch opnieuw opgestart als de instelling wordt gewijzigd met het bedieningspaneel van de printer. De menu-instelling wordt bijgewerkt. |
| USB-buffer Uitgeschakeld Automatisch 3 KB tot [maximum toegestane grootte] | De grootte van de USB-invoerbuffer instellen. Opmerkingen: <ul style="list-style-type: none"> • Automatisch is de standaardinstelling. • Met de waarde Uitgeschakeld schakelt u het opslaan van taken in de buffer uit. Taken die al in de buffer op de vaste schijf van de printer zijn opgenomen, worden afgedrukt voordat het normaal verwerken wordt hervat. • De instelling van de waarde van het USB-bufferformaat kan in stappen van 1k worden aangepast. • De toegestane maximumgrootte is afhankelijk van de hoeveelheid geheugen in de printer, de grootte van de andere koppelingsbuffers en de instelling van menu-item Bronnen opslaan (Aan of Uit). • Als u het maximale bereik van de USB-buffer wilt vergroten, kunt u de parallelle, seriële buffers en netwerkbuffers uitschakelen of kleiner maken. • De printer wordt automatisch opnieuw opgestart als de instelling wordt gewijzigd met het bedieningspaneel van de printer. De menu-instelling wordt bijgewerkt. |
| Taken in buffer Uit Aan Automatisch | Afdruktaken tijdelijk opslaan op de vaste schijf van de printer voordat deze worden afgedrukt. Opmerkingen: <ul style="list-style-type: none"> • Uit is de standaardinstelling. • Als Aan is ingesteld, worden afdruktaken op de vaste schijf van de printer opgeslagen. • Afdruktaken worden alleen automatisch opgeslagen in de buffer als de printer bezig is met de verwerking van gegevens vanaf een andere invoerpoort. • Als u deze instelling wijzigt met het bedieningspaneel van de printer en vervolgens de menu's afsluit, wordt de printer opnieuw opgestart. De menu-instelling wordt bijgewerkt. |
| Mac binair PS Aan Uit Automatisch | Printer instellen voor de verwerking van binaire PostScript-afdruktaken voor Macintosh. Opmerkingen: <ul style="list-style-type: none"> • Automatisch is de standaardinstelling. • Als Aan is ingesteld, worden ruwe binaire PostScript-afdruktaken verwerkt. • Als Uit is ingesteld, filtert de printer afdruktaken die het standaardprotocol gebruiken. |
| ENA-adres YYY.YYY.YYY.YYY | Netwerkadresgegevens voor een externe afdrukservers instellen. Opmerking: Dit menu is alleen beschikbaar als de printer via de USB-poort is aangesloten op een externe afdrukservers. |
| ENA-netmasker YYY.YYY.YYY.YYY | Netmaskergegevens voor een externe afdrukservers instellen. Opmerking: Dit menu is alleen beschikbaar als de printer via de USB-poort is aangesloten op een externe afdrukservers. |

| Optie | Functie |
|---------------------------------------|--|
| ENA-gateway YYY.YYY.YYY.YYY | Gatewaygegevens voor een externe afdrukservers instellen. Opmerking: Dit menu is alleen beschikbaar als de printer via de USB-poort is aangesloten op een externe afdrukservers. |

Menu Instellingen SMTP

| Optie | Functie |
|---|--|
| Primaire SMTP-gateway | Gegevens opgeven voor de SMTP-servergateway en -poort. Opmerking: "25" is de standaard-SMTP-gatewaypoort. |
| Primaire SMTP-gatewaypoort | |
| Secundaire SMTP-gateway | |
| Primaire SMTP-gatewaypoort | |
| SMTP-time-out 5-30 | Opgeven na hoeveel seconden de server een poging om e-mail te verzenden beëindigt. Opmerking: 30 is de standaardinstelling. |
| Antwoordadres | Een antwoordadres van maximaal 128 tekens opgeven in e-mailberichten die door de printer worden verzonden. |
| SSL gebruiken Uitgeschakeld Onderhandelen Vereist | Printer instellen op het gebruik van SSL voor extra veiligheid bij het maken van een verbinding met de SMTP-server. Opmerkingen: <ul style="list-style-type: none"> • Uitgeschakeld is de standaardinstelling. • Wanneer de instelling Onderhandelen wordt gebruikt, bepaalt de SMTP-server of SSL wordt gebruikt. |
| Verificatie SMTP-server Geen verificatie vereist Login/Plain (NORMAAL) CRAM-MD5 Digest-MD5 NTLM Kerberos 5 | Opgeven welk type gebruikersverificatie vereist is voor het scannen naar e-mail. Opmerking: Geen verificatie vereist is de standaardinstelling. |

| Optie | Functie |
|---|---|
| Door het apparaat geïnitieerde e-mail Geen SMTP-referenties voor apparaat gebruiken | Opgeven welke referenties worden gebruikt bij het communiceren met de SMTP-server. Opmerkingen: <ul style="list-style-type: none"> • Door het apparaat geïnitieerde e-mail en Door de gebruiker geïnitieerde e-mail zijn standaard ingesteld op Geen. • Gebruikersnaam apparaat en Wachtwoord apparaat worden gebruikt om aan te melden bij de SMTP-server als SMTP-referenties van apparaat gebruiken is geselecteerd. |
| Door de gebruiker geïnitieerde e-mail Geen SMTP-referenties voor apparaat gebruiken Gebruikersnaam en wachtwoord voor de sessie gebruiken E-mailadres en wachtwoord voor sessie gebruiken Gebruiker vragen | |
| Gebruikersnaam apparaat | |
| Wachtwoord apparaat | |
| Kerberos 5-realm | |
| NTLM-domein | |

Security (Beveiliging), menu

Beveiligingsinstellingen bewerken, menu

Opmerking: Dit menu verschijnt alleen op bepaalde printermodellen met een aanraakscherm.

| Optie | Tot |
|--|--|
| Reservewachtwoord bewerken Reservewachtwoord gebruiken <ul style="list-style-type: none"> • Uit • Aan Wachtwoord | Een reservewachtwoord maken. Opmerkingen: <ul style="list-style-type: none"> • Uit is de standaardinstelling voor "Reservewachtwoord gebruiken". • Dit menu verschijnt alleen als er een reservewachtwoord is. |
| Bouwstenen bewerken Interne accounts NTLM Configuratie Kerberos (eenvoudig) Kerberos-instellingen Active Directory LDAP LDAP+GSSAPI Wachtwoord Pincode | Instellingen aanpassen voor interne accounts, NTLM, eenvoudige Kerberos, Kerberos, Active Directory, LDAP, wachtwoord en PIN. |

| Optie | Tot |
|--|---|
| Beveiligingssjablonen bewerken [lijst met beschikbare sjablonen] | Een beveiligingssjabloon toevoegen of bewerken. |
| Toegangscontrole bewerken Beheerdersmenu's Toegang tot functies Beheer Oplossingen Taken op het apparaat annuleren | De toegang tot de printermenu's, firmware-updates, wachttaken en andere toegangspunten beheren. |

Menu Overige beveiligingsinstellingen

| Optie | Resultaat |
|---|--|
| Aanmeldbeperkingen Mislukte aanmeldingen Tijdsbestek voor mislukte pogingen Vergrendelingstijd Time-out voor aanmelding via bedieningspaneel Time-out voor externe aanmelding | <p>Het aantal en tijdsbestek beperken voor mislukte aanmeldingspogingen vanaf het bedieningspaneel van de printer voordat alle gebruikers worden geblokkeerd.</p> <p>Opmerkingen:</p> <ul style="list-style-type: none"> 'Mislukte aanmeldingen' geeft het aantal mislukte aanmeldingen aan voordat gebruikers worden geblokkeerd. Instelbereik van 1 tot 10. Dit is de standaardfabrieksinstelling. 'Tijdsbestek voor mislukte pogingen' geeft het tijdsbestek aan gedurende welke mislukte pogingen kunnen plaatsvinden voordat gebruikers worden geblokkeerd. Instelbereik van 1–60 minuten. De standaardinstelling is 5 minuten. 'Vergrendelingstijd' geeft aan hoe lang gebruikers worden geblokkeerd wanneer de limiet voor mislukte aanmeldingen is overschreden. Instelbereik van 1–60 minuten. De standaardinstelling is 5 minuten. 1 geeft aan dat de printer geen vergrendelingstijd oplegt. 'Time-out voor aanmelding via bedieningspaneel' bepaalt hoe lang het beginscherm van de printer niet-actief blijft voordat de gebruiker automatisch wordt afgemeld. Instelbereik van 1–900 seconden. 30 seconden is de standaardinstelling. Time-out voor externe aanmelding bepaalt hoe lang de externe interface inactief blijft voordat de gebruiker automatisch wordt afgemeld. Instelbereik van 1–120 seconden. De standaardinstelling is 10 minuten. |
| Jumper voor opnieuw instellen beveiliging Toegangsbeheer = Geen beveiliging Geen effect Standaardfabrieksinstellingen herstellen | <p>De waarde van de beveiligingsinstellingen wijzigen.</p> <p>Opmerkingen:</p> <ul style="list-style-type: none"> Als u Toegangsbeheer = Geen beveiliging selecteert, blijven alle beveiligingsgegevens behouden die de gebruiker heeft opgegeven. Geen beveiliging is de standaardinstelling. Als u Geen effect selecteert, heeft het opnieuw instellen van het apparaat geen invloed op de geconfigureerde beveiliging. Als u Standaardfabrieksinstellingen herstellen selecteert, worden alle beveiligingsgegevens die de gebruiker heeft opgegeven verwijderd en wordt de standaardwaarde hersteld voor elke instelling in het gedeelte Overige beveiligingsinstellingen op het bedieningspaneel en op de Embedded Web Server. |

| Optie | Resultaat |
|--|--|
| Verificatie LDAP-certificaat Vereisen Proberen Toestaan Nooit | Toestaan dat gebruikers een servercertificaat kunnen aanvragen. Opmerkingen: <ul style="list-style-type: none"> • Met Vereisen wordt een servercertificaat aangevraagd. Als een onjuist certificaat of geen certificaat wordt geleverd, wordt de sessie meteen afgebroken. Vereisen is de standaardinstelling. • Met Proberen wordt een servercertificaat aangevraagd. Als er geen certificaat wordt geleverd, gaat de sessie gewoon door. Als een onjuist certificaat wordt geleverd, wordt de sessie meteen afgebroken. • Met Toestaan wordt een servercertificaat aangevraagd. Als er geen certificaat wordt geleverd, gaat de sessie gewoon door. Als een onjuist certificaat wordt geleverd, wordt het certificaat genegeerd en gaat de sessie gewoon door. • Met Nooit wordt geen servercertificaat aangevraagd. |
| Minimumlengte pin 1–16 | Hiermee stelt u de minimumlengte van de pincode in. Opmerking: 4 is de standaardinstelling. |

Beveiligd afdrukken, menu

| Optie | Resultaat |
|--|---|
| Max. ongeldige PIN Uit 2–10 | Het aantal keren beperken dat een ongeldige PIN-code kan worden ingevoerd. Opmerkingen: <ul style="list-style-type: none"> • Dit menu-item wordt alleen weergegeven als er een flashgeheugenkaart of vaste schijf in de printer is geïnstalleerd. • Wanneer de limiet is bereikt, worden de afdruktaken voor de betreffende gebruikersnaam en PIN verwijderd. |
| Vervaltijd beveiligde taak Uit 1 uur 4 uur 24 uur 1 week | Een tijdlimiet instellen voor het bewaren van vertrouwelijke afdruktaken. Opmerkingen: <ul style="list-style-type: none"> • Als de instelling voor Vervaltijd vertrouwelijke afdruktaken wordt gewijzigd terwijl er vertrouwelijke afdruktaken aanwezig zijn in het printergeheugen of op de vaste schijf van de printer, wordt de vervaltijd van deze afdruktaken niet ingesteld op de nieuwe standaardwaarde. • Wanneer de printer wordt uitgeschakeld, worden alle beveiligde taken in het geheugen van de printer verwijderd. |
| Vervaltijd herhaalde taak Uit 1 uur 4 uur 24 uur 1 week | Een tijdlimiet instellen voor het bewaren van vertrouwelijke afdruktaken. |
| Opmerking: "Uit" is de standaardinstelling. | |

| Optie | Resultaat |
|---|---|
| Vervaltijd taak controleren Uit 1 uur 4 uur 24 uur 1 week | Een tijdlimiet instellen voor het bewaren van vertrouwelijke afdruktaken waarvoor verificatie vereist is. |
| Vervaltijd gereserveerde taak Uit 1 uur 4 uur 24 uur 1 week | Een tijdlimiet instellen voor het bewaren van afdruktaken die op een later tijdstip worden afgedrukt. |
| Opmerking: "Uit" is de standaardinstelling. | |

menu Tijdelijke gegevensbestanden wissen

Met Tijdelijke gegevensbestanden wissen wist u *alleen* afdrukgegevens op de vaste schijf van de printer die momenteel *niet* door het bestandssysteem van de vaste schijf van de printer worden gebruikt. Alle permanente gegevens van de vaste schijf van de printer, zoals gedownloade lettertypen, macro's en taken in de wachtrij, blijven behouden.

Opmerking: Dit menu wordt alleen weergegeven als er een werkende vaste schijf voor de printer is geïnstalleerd.

| Selecteren | Functie |
|--|---|
| Wismodus Automatisch | De modus opgeven voor het wissen van tijdelijke gegevensbestanden. |
| Automatische methode Eén doorgang Meerdere doorgangen | Markeer alle schijfruimte die wordt gebruikt door een vorige afdruktaak. Deze methode staat niet toe dat het bestandssysteem die ruimte opnieuw gebruikt voordat deze is opgeschoond. Opmerkingen: <ul style="list-style-type: none"> Eén doorgang is de standaardinstelling. Alleen met automatisch wissen kunnen gebruikers tijdelijke gegevensbestanden wissen zonder dat ze de printer een tijd lang moeten uitschakelen. Zeer vertrouwelijke informatie kan het beste <i>alleen</i> met de methode Meerdere doorgangen worden gewist. |

Logbestand beveiligingscontrole, menu

| Optie | Tot |
|-----------------------|--|
| Log exporteren | Instellen dat een bevoegde gebruiker het controlelogbestand kan exporteren. Opmerkingen: <ul style="list-style-type: none"> Als u het beveiligingslog wilt exporteren vanaf het bedieningspaneel van de printer, moet een flashstation op de printer zijn aangesloten. Het controlelogbestand kan worden gedownload van de Embedded Web Server en worden opgeslagen op een computer. |

| Optie | Tot |
|--|---|
| Log verwijderen Ja Nee | Geef op of controlelogbestanden wel of niet worden verwijderd. Opmerking: Ja is de standaardinstelling. |
| Log configureren Controle inschakelen Ja Nee Extern systeemlog inschakelen Nee Ja Externe systeemlogvoorziening 0-23 Ernst van te loggen gebeurtenissen 0-7 | Geef op of er wel of geen controlelogbestanden worden gemaakt en hoe deze worden gemaakt. Opmerkingen: <ul style="list-style-type: none"> • Met Controle inschakelen wordt bepaald of gebeurtenissen worden geregistreerd in het beveiligde controlelog en in het externe systeemlog. "Nee" is de standaardinstelling. • Met Extern systeemlog inschakelen wordt bepaald of logs naar een externe server worden verzonden. "Nee" is de standaardinstelling. • Met Externe systeemlogvoorziening wordt bepaald welke waarde wordt gebruikt wanneer logs worden verzonden naar de server met het externe systeemlog. 4 is de standaardinstelling. • Als het logbestand van beveiligingscontrole is geactiveerd, wordt de ernstwaarde van elke gebeurtenis geregistreerd. 4 is de standaardinstelling. |

Datum/tijd instellen, menu

| Optie | Resultaat |
|--|---|
| Huidige datum en tijd | De huidige datum- en tijdstellingen voor de printer weergeven. |
| Handmatig datum en tijd instellen | De datum en tijd opgeven. Opmerking: Datum/tijd is ingesteld als JJJJ-MM-DD UU:MM:SS-notatie. |
| Tijdzone | De tijdzone selecteren. Opmerking: GMT is de standaardinstelling. |
| Automatisch zomertijd gebruiken Aan Uit | De printer zo instellen dat de toepasselijke begin- en eindtijd van de zomertijd worden gebruikt overeenkomstig de tijdzone-instelling van de printer. Opmerking: Aan is de standaardinstelling en gebruikt de toepasselijke zomertijd die gekoppeld is aan de tijdzone-instelling. |
| Aangepaste instelling tijdzone Eerste week zomertijd Eerste dag zomertijd Eerste maand zomertijd Starttijd zomertijd Laatste week zomertijd Laatste dag zomertijd Laatste maan zomertijd Eindtijd zomertijd Verschuiving zomertijd | Gebruiker in staat stellen de tijdzone in te stellen. |
| NTP inschakelen Aan Uit | Het netwerkprotocol inschakelen, dat de klokken van apparaten in een netwerk synchroniseert. Opmerking: Aan is de standaardinstelling. |
| NTP-server | Het NTP-serveradres weergeven. |

| Optie | Resultaat |
|--|--|
| Verificatie inschakelen Aan Uit | De verificatie-instelling in- of uitschakelen. Opmerking: "Uit" is de standaardinstelling. |

Instellingen, menu

Algemene instellingen, menu

| Optie | Tot |
|--|---|
| Taal op display Engels Francais Deutsch Italiano Espanol Dansk Norsk Nederlands Zweeds Portugees Suomi Russisch Polski Grieks Magyar Turkce Cesky Vereenvoudigd Chinees Traditioneel Chinees Koreaans Japans | De taal van de tekst op het display selecteren. Opmerking: Niet alle talen zijn op alle modellen beschikbaar. Mogelijk moet u voor sommige talen speciale hardware installeren. |
| Supplieschattingen tonen Schattingen tonen Schattingen niet tonen | Schattingen weergeven van de supplies op het bedieningspaneel, Embedded Web Server, menu-instellingen en statistiekrapporten van het apparaat. Opmerking: Schattingen tonen is de standaardinstelling. |
| Ecomodus Uit Energie Energie/papier Papier | Gebruik van energie, papier of speciaal afdruk materiaal minimaliseren. Opmerkingen: <ul style="list-style-type: none"> • "Uit" is de standaardinstelling. Hiermee zet u de printer terug in de standaardinstellingen. • De instelling Energie beperkt het stroomgebruik van de printer tot een minimum. • De instelling Energie/papier beperkt het gebruik van stroom, papier en speciaal materiaal tot een minimum. • Papier minimaliseert de benodigde hoeveelheid papier en speciaal materiaal voor een afdruktaak. |

| Optie | Tot |
|---|--|
| Pieptoon ADF geplaatst Ingeschakeld Uitgeschakeld | Dit geeft aan of de ADF een pieptoon laat horen als het papier is geplaatst. Opmerking: Ingeschakeld is de standaardinstelling. |
| Stille modus Uit Aan | Het geluid van de printer minimaliseren. Opmerking: "Uit" is de standaardinstelling. |
| Initiële set-up uitvoeren Ja Nee | De installatiewizard uitvoeren. |
| Toetsenbord Type toetsenbord Engels Francais Francais Canadien Deutsch Italiano Espanol Grieks Dansk Norsk Nederlands Zweeds Suomi Portugees Russisch Polski Zwitsers-Duits Zwitsers-Frans Koreaans Magyar Turkce Cesky Vereenvoudigd Chinees Traditioneel Chinees Japans Aangepaste toets [x] | Een taal en informatie voor de aangepaste toets opgeven voor het toetsenbord van de display. |
| Papierformaten V.S. Metrisch | Hiermee geeft u de maateenheden voor papierformaten op. Opmerkingen: <ul style="list-style-type: none"> • US is de standaardinstelling. • De eerste instelling wordt bepaald door het land of de regio die u selecteert in de installatiewizard. |
| Scannen naar PC Port Range [poortbereik] | Een geldig poortbereik opgeven voor printers achter een firewall die poorten blokkeert. Opmerking: 9751:12.000 is de standaardinstelling. |

| Optie | Tot |
|---|---|
| <p>Weergegeven informatie</p> <p>Linkerkant Rechterkant Aangepaste tekst [x]</p> | <p>Opgeven wat in de bovenste hoeken van het startscherm wordt weergegeven. Kies uit de volgende opties voor de menu's aan linker- en rechterzijde:</p> <ul style="list-style-type: none"> Geen IP-adres Hostnaam Contactpersoon Locatie Datum/tijd mDNS/DDNS-servicenaam Naam configuratieloos programma Aangepaste tekst [x] Modelnaam <p>Opmerkingen:</p> <ul style="list-style-type: none"> • Bij de standaardinstelling wordt aan de linkerkant het IP-adres weergegeven. • Bij de standaardinstelling wordt aan de rechterkant datum/tijd weergegeven. |
| <p>Weergegeven informatie (vervolg)</p> <p>Zwarte toner</p> | <p>Hiermee kunt u de weergegeven informatie voor Supplies aanpassen. Maak een keuze uit de volgende instellingen:</p> <ul style="list-style-type: none"> Wanneer weergeven <ul style="list-style-type: none"> Niet weergeven Display Berichten die moeten worden weergegeven <ul style="list-style-type: none"> Standaard Alternatief Standaard [tekstinvoer] Alternatief [tekstinvoer] <p>Opmerking: "Niet weergeven" is de standaardinstelling voor Wanneer weergeven.</p> |
| <p>Weergegeven informatie (vervolg)</p> <p>Papier vast Plaats papier Fouten die onderhoud vereisen</p> | <p>Hiermee kunt u de weergegeven informatie voor bepaalde menu's aanpassen. Maak een keuze uit de volgende instellingen:</p> <ul style="list-style-type: none"> Display <ul style="list-style-type: none"> Ja Nee Berichten die moeten worden weergegeven <ul style="list-style-type: none"> Standaard Alternatief Standaard [tekstinvoer] Alternatief [tekstinvoer] <p>Opmerking: Nee is de standaardinstelling voor Weergeven.</p> |

| Optie | Tot |
|---|---|
| <p>Beginscherm aanpassen</p> <ul style="list-style-type: none"> Taal wijzigen Kopiëren Kopieersnelkoppelingen Faxnummer Faxsnelkoppelingen E-mail E-mailsnelkoppelingen FTP FTP-snelkoppelingen Wachttaken zoeken Wachttaken USB-station Profielen en apps Bladwijzers Taken per gebruiker Formulieren en favorieten Pas kopiëren Scannen naar netwerk Mijn snelkoppeling Meerdere items verzenden | <p>De pictogrammen wijzigen die worden weergegeven in het startscherm.</p> <p>Maak een keuze uit de volgende opties voor elk pictogram:</p> <ul style="list-style-type: none"> Display Niet weergeven |
| <p>Datumindeling</p> <ul style="list-style-type: none"> MM-DD-JJJJ DD-MM-JJJJ JJJ-MM-DD | <p>De notatie van de datum instellen.</p> <p>Opmerking: MM-DD-YYYY is de standaardinstelling. DD-MM-YYYY is de internationale standaardinstelling.</p> |
| <p>Tijdsindeling</p> <ul style="list-style-type: none"> 12-uurs klok 24-uurs klok | <p>De notatie van de tijd instellen.</p> <p>Opmerking: De standaardinstelling is een 12-uurs klok.</p> |
| <p>Helderheid van scherm</p> <ul style="list-style-type: none"> 20–100 | <p>De helderheid van het display aanpassen.</p> <p>Opmerking: 100 is de standaardinstelling.</p> |
| <p>Kopie van één pagina</p> <ul style="list-style-type: none"> Uit Aan | <p>Instellen dat er één pagina per keer via de glasplaat mag worden gekopieerd.</p> <p>Opmerking: "Uit" is de standaardinstelling.</p> |
| <p>Uitvoerverlichting</p> <ul style="list-style-type: none"> Modus Normaal/stand-by Uit Gedimd Helder | <p>Hiermee stelt u de hoeveelheid licht in voor de standaarduitvoerlande.</p> <p>Opmerkingen:</p> <ul style="list-style-type: none"> • Gedimd is de standaardinstelling wanneer de Ecomodus is ingesteld op Energie of Energie/papier. • Helder is de standaardinstelling wanneer de Ecomodus is ingesteld op Uit of Papier. |
| <p>Audiofeedback</p> <ul style="list-style-type: none"> Knopfeedback Aan Uit Volume 1-10 | <p>Het geluidsvolume voor de knoppen instellen.</p> <p>Opmerkingen:</p> <ul style="list-style-type: none"> • Aan is de standaardinstelling voor knopfeedback. • 5 is de standaardinstelling voor het volume. |

| Optie | Tot |
|--|--|
| Bladwijzers weergeven Ja Nee | Instellen bladwijzers worden weergegeven in het gedeelte met wachttaken. Opmerking: Ja is de standaardinstelling. |
| Achtergrond verwijderen toestaan Aan Uit | Opgeven of de achtergrond van een afbeelding mag worden verwijderd. Opmerking: Aan is de standaardinstelling. |
| Aangepaste scantaken toestaan Aan Uit | Hiermee worden meerdere taken naar één bestand gescand. Opmerking: Aan is de standaardinstelling. Als u Aan selecteert, kan de optie Aangepaste scantaken toestaan worden ingeschakeld voor een specifieke taak. |
| Herstel na scannerstoring Taakniveau Paginaniveau | Instellen hoe een gescande taak opnieuw moet worden geladen als er een papierstoring optreedt in de ADI. Opmerkingen: <ul style="list-style-type: none"> • Taakniveau is de standaardinstelling. Wordt Taakniveau geselecteerd, dan moet de hele taak opnieuw worden gescand. • Wordt Paginaniveau geselecteerd, dan moet vanaf de vastgelopen pagina opnieuw worden gescand. |
| Vernieuwingsfrequentie webpagina 30–300 | Het aantal seconden instellen voordat de Embedded Web Server wordt vernieuwd. Opmerking: 120 is de standaardinstelling. |
| Contactpersoon | Geef een contactpersoon op voor de printer. Opmerking: De naam van de contactpersoon wordt opgeslagen op de Embedded Web Server. |
| Locatie | De locatie opgeven. Opmerking: De locatie wordt opgeslagen op de Embedded Web Server. |
| Alarmen Alarminstelling Cartridge-alarm Nietjesalarm | Een alarm instellen dat klinkt wanneer de gebruiker moet ingrijpen. Selecteer een van de volgende opties voor de afzonderlijke alarmen: Uit Eén keer Continu Opmerkingen: <ul style="list-style-type: none"> • "Eén keer" is de standaardinstelling voor Alarminstelling. Hierdoor worden meerdere korte alarmsignalen afgespeeld. • "Uit" is de standaardinstelling voor Cartridge-alarm en Nietjes-alarm. • Speelt herhaaldelijk een aantal snelle, regelmatige alarmsignalen af. |
| Time-outs Stand-bymodus Uitgeschakeld 1–240 | Instellen na hoeveel tijd de printer overschakelt op de stand-bymodus. Opmerking: De standaardinstelling is "15" minuten. |

| Optie | Tot |
|--|--|
| <p>Time-outs Slaapstand Uitgeschakeld 1–120</p> | <p>Hiermee stelt u in na hoeveel minuten de spaarstand wordt ingeschakeld nadat een taak is afgedrukt.</p> <p>Opmerkingen:</p> <ul style="list-style-type: none"> • 20 minuten is de standaardinstelling. • Met lagere instellingen bespaart u energie, maar kan de opwarmtijd langer zijn. • Selecteer de laagste instelling als de printer op hetzelfde stroomcircuit is aangesloten als de verlichting en u merkt dat de verlichting flinkt. • Selecteer een hoge instelling als de printer continu wordt gebruikt. De printer is dan in de meeste gevallen gereed om af te drukken met een minimale opwarmtijd. • "Uit" wordt alleen weergegeven als Energiebesparing is ingesteld op Uit. |
| <p>Time-outs Afdrukken terwijl de display uit is Afdrukken terwijl de display uit is toestaan Display aan tijdens afdrukken</p> | <p>Een taak afdrukken terwijl het display is uitgeschakeld.</p> <p>Opmerking: Het display is standaard ingeschakeld tijdens het afdrukken.</p> |
| <p>Time-outs Sluimerstand time-out Uitgeschakeld 20 minuten 1-3 uur 6 uur 1-3 dagen 1-2 weken 1 maand</p> | <p>Hiermee wordt ingesteld na hoeveel tijd de printer overschakelt naar de sluimerstand.</p> <p>Opmerking: 3 dagen is de standaardinstelling.</p> |
| <p>Time-outs Sluimerstand time-out bij verbinding Sluimerstand Slaapstand niet inschakelen</p> | <p>De printer instellen op de sluimerstand zelfs als er een actieve Ethernet- of telefoonverbinding is.</p> <p>Opmerking: Sluimerstand is de standaardinstelling.</p> |
| <p>Time-outs Time-out scherm 15–300</p> | <p>De tijd instellen die de printer wacht voor het scherm terugkeert naar de stand Gereed.</p> <p>Opmerking: 30 is de standaardinstelling.</p> |
| <p>Time-outs Time-out scherm verlengen Aan Uit</p> | <p>Doorgaan met een gespecificeerde taak zonder terug te keren naar het startscherm als de timer voor de schermtime-out verstrijkt.</p> <p>Opmerking: "Uit" is de standaardinstelling.</p> |
| <p>Time-outs Afdruktime-out Uitgeschakeld 1–255</p> | <p>Instellen hoe lang de printer wacht om een melding voor einde taak te ontvangen voordat de rest van de afdruktaak wordt geannuleerd.</p> <p>Opmerkingen:</p> <ul style="list-style-type: none"> • 90 seconden is de standaardinstelling. • Als de timer is verlopen, wordt elke gedeeltelijk afgedrukte pagina die nog aanwezig is in de printer, afgedrukt. • "Afdruktime-out" is alleen beschikbaar als u PCL-emulatie gebruikt. |

| Optie | Tot |
|--|---|
| Time-outs Wachttime-out Uitgeschakeld 15–65535 | Instellen hoelang de printer wacht op verdere gegevens voordat de afdruktaak wordt geannuleerd. Opmerkingen: <ul style="list-style-type: none"> • 40 seconden is de standaardinstelling. • Wachttime-out is alleen beschikbaar wanneer de printer PostScript-emulatie gebruikt. |
| Time-outs Time-out taakwachtstand 5–255 | Instellen hoelang de printer op een handeling van de gebruiker wacht voordat de taken die niet-beschikbare bronnen vereisen in de wacht worden gezet en de andere taken in de afdrukwachtrij worden verwerkt. Opmerkingen: <ul style="list-style-type: none"> • 30 is de standaardinstelling. • Dit menu-item wordt alleen weergegeven als er een vaste schijf is geïnstalleerd. |
| Error Recovery Automatisch opnieuw opstarten Opnieuw opstarten bij inactieve stand Altijd opnieuw opstarten Nooit opnieuw opstarten | Stel de printer in om opnieuw op te starten als er een fout optreedt. Opmerking: Altijd opnieuw opstarten is de standaardinstelling. |
| Error Recovery Limiet Automatisch opnieuw opstarten 1–20 | Het aantal keren automatisch opnieuw opstarten instellen dat de printer kan uitvoeren. Opmerkingen: <ul style="list-style-type: none"> • "2" is de standaardinstelling. • Wanneer het aantal pogingen voor opnieuw opstarten overeenkomt met de opgegeven waarde, wordt het foutbericht weergegeven. |
| Afdrukherstel Auto doorgaan Uitgeschakeld 5–255 | De printer opdracht geven om automatisch door te gaan als bepaalde offline situaties niet binnen de opgegeven periode zijn opgelost. Opmerking: Disabled (Uitgeschakeld) is de standaardinstelling. |
| Afdrukherstel Herstel na storing Aan Uit Automatisch | Opgeven of de printer vastgelopen pagina's opnieuw moet afdrukken. Opmerkingen: <ul style="list-style-type: none"> • "Automatisch" is de standaardinstelling. De printer drukt vastgelopen pagina's opnieuw af, tenzij het geheugen om de pagina's op te slaan benodigd is voor andere afdruktaken. • Als "Aan" de instelling is, worden vastgelopen pagina's altijd opnieuw afgedrukt. • Als "Uit" de instelling is, worden vastgelopen pagina's nooit opnieuw afgedrukt. |
| Afdrukherstel Storingsassistentie Aan Uit | Instellen dat de printer automatisch controleert of er papier vastzit. Opmerking: Aan is de standaardinstelling. |

| Optie | Tot |
|---|---|
| Afdrukherstel Paginabeveiliging Uit Aan | Een pagina afdrukken die anders mogelijk niet zou worden afgedrukt. Opmerkingen: <ul style="list-style-type: none"> "Uit" is de standaardinstelling. Hiermee wordt een pagina gedeeltelijk afgedrukt wanneer er niet genoeg geheugen is om de hele pagina af te drukken. Met de instelling Aan worden pagina's volledig afgedrukt. |
| Druk op slaapknop Niets doen Sleep (Slapen) Sluimerstand | Bepalen hoe de printer in de inactieve stand reageert als er kort op de slaapknop wordt gedrukt. Opmerking: Slapen is de standaardinstelling. |
| Slaapknop ingedrukt houden Niets doen Sleep (Slapen) Sluimerstand | Bepalen hoe de printer in de inactieve stand reageert als er lang op de slaapknop wordt gedrukt. Opmerking: Niets doen is de standaardinstelling. |
| Standaardfabrieksinstellingen Niet herstellen Nu herstellen | De standaardfabrieksinstelling van de printer gebruiken. Opmerkingen: <ul style="list-style-type: none"> "Niet herstellen" is de standaardinstelling. Als "Nu herstellen" is ingesteld, worden alle printerinstellingen teruggezet in de standaardinstellingen, met uitzondering van de menu-instellingen voor Netwerk en Poorten. Alle downloads in het RAM worden verwijderd. Downloads die zijn opgeslagen in het flashgeheugen of op de vaste schijf van de printer worden niet verwijderd. |
| Configuratiebestand exporteren Exporteren | Configuratiebestanden exporteren naar een flashstation. |

Menu Kopieerinstellingen

| Optie | Functie |
|---|---|
| Soort origineel Tekst Afbeeldingen Tekst/foto Foto | De inhoud van het originele document opgeven. Opmerking: "Tekst/foto" is de standaardinstelling. |
| Inhoudsbron Zwart-wit laser Kleurenlaserprinter Inkjet Foto/film Tijdschrift Krant Drukpers Anders | Opgeven hoe het originele document is geproduceerd. Opmerking: Zwart-wit laser is de standaardinstelling. |

| Optie | Functie |
|--|---|
| Zijden (duplex) 1-zijdig naar 1-zijdig 1-zijdig naar 2-zijdig 2-zijdig naar 1-zijdig 2-zijdig naar 2-zijdig | Opgeven of een origineel document dubbelzijdig (duplex) of enkelzijdig is bedrukt en vervolgens instellen of dit dubbelzijdig of enkelzijdig moet worden gekopieerd. Opmerkingen: <ul style="list-style-type: none"> • 1-zijdig naar 1-zijdig: het originele document is aan één zijde bedrukt en het gekopieerde document wordt ook aan één zijde bedrukt. • 1-zijdig naar 2-zijdig: het originele document is aan één zijde bedrukt en het gekopieerde document wordt aan beide zijden bedrukt. • 2-zijdig naar 1-zijdig: het originele document is aan beide zijden bedrukt en het gekopieerde document wordt slechts aan één zijde bedrukt. • 2-zijdig naar 2-zijdig: het originele document is aan beide zijden bedrukt en het gekopieerde document wordt ook aan twee zijden bedrukt. |
| Papierbesparing Uit 2 per vel, staand 4 per vel, staand 2 per vel, liggend 4 per vel, liggend | Twee of vier vellen van een document kopiëren op één pagina. Opmerking: "Uit" is de standaardinstelling. |
| Paginaranden afdruk. Aan Uit | Opgeven of er een rand wordt afgedrukt. Opmerking: "Uit" is de standaardinstelling. |
| Sorteren (1,1,1) (2,2,2) (1,2,3) (1,2,3) | De pagina's van een afdruktaak op volgorde houden bij het afdrukken van meerdere exemplaren. Opmerking: "(1,2,3) (1,2,3)" is de standaardinstelling. |
| Nieten Uit Aan | De nietjesfinisher in- of uitschakelen. Opmerkingen: <ul style="list-style-type: none"> • "Uit" is de standaardinstelling. • Dit menu verschijnt alleen als u een nietfinisher hebt geïnstalleerd. |

| Optie | Functie |
|--|--|
| Origineel formaat Letter Legal Executive Folio Statement Oficio (Mexico) Universeel Automatische formaatdetectie Gemengde formaten A4 A5 A6 JIS B5 Aangepast scanformaat [x] Boek origineel Visitekaartje 3 x 5 inch 4 x 6 inch Identiteitskaart | Het papierformaat van het originele document opgeven. Opmerkingen: <ul style="list-style-type: none"> • Letter is de Amerikaanse standaardinstelling. • "A4" is de internationale standaardinstelling. |
| Kopiëren naar bron Lade [x] Automatische formaataanpassing Multifunctionele invoer | De papierbron voor kopieertaken opgeven. Opmerking: Lade 1 is de standaardinstelling. |
| Scheidingsvellen transparanten Aan Uit | Een vel papier tussen transparanten plaatsen. Opmerking: Aan is de standaardinstelling. |
| Scheidingsvellen Uit Tussen kopieën Tussen taken Tussen pagina's | Een vel papier tussen pagina's, kopieën of taken plaatsen. Opmerking: "Uit" is de standaardinstelling. |
| Bron scheidingsblad Lade [x] Multifunctionele invoer | De papierbron voor scheidingsvellen opgeven. Opmerking: Lade 1 is de standaardinstelling. |
| Intensiteit 1–9 | Het intensiteitsniveau voor de kopieertaak opgeven. Opmerking: 5 is de standaardinstelling. |
| Aantal exemplaren 1–999 | Het aantal exemplaren voor de kopieertaak opgeven. Opmerking: 1 is de standaardinstelling. |

| Optie | Functie |
|---|--|
| Koptekst/voettekst [Locatie] Uit Datum/tijd Paginanummer Aangepast tekst Afdrukken op Alle pagina's Alleen eerste pagina Alles behalve eerste pagina Aangepast tekst | De kop- of voettekstgegevens en de locatie van deze gegevens op de pagina opgeven. Maak een keuze uit de volgende opties voor de locatie: <ul style="list-style-type: none"> • Linksboven • Middenboven • Rechtsboven • Linksonder • Middenonder • Rechtsonder Opmerkingen: <ul style="list-style-type: none"> • Uit is de standaardinstelling voor de locatie. • Alle pagina's is de standaardinstelling voor Afdrukken op. |
| Overlay Vertrouwelijk Kopie Concept Dringend Aangepast Uit | De overlaytekst opgeven die wordt afgedrukt op elke pagina van de kopieertaak. Opmerking: "Uit" is de standaardinstelling. |
| Aangepaste overlay | Een aangepaste overlaytekst opgeven. Opmerking: er zijn maximaal 64 tekens toegestaan. |
| Kopieën met prioriteit toestaan Aan Uit | Toestaan dat afdruktaak wordt onderbroken voor het kopiëren van een pagina of document. Opmerking: Aan is de standaardinstelling. |
| Aangepaste taak scannen Aan Uit | Een document met verschillende papierformaten scannen met één kopieertaak. Opmerkingen: <ul style="list-style-type: none"> • "Uit" is de standaardinstelling. • Dit menu-item wordt alleen weergegeven als er een geformatteerde en werkende vaste schijf in de printer is geïnstalleerd. |
| Opslaan als snelkoppeling toestaan Aan Uit | De aangepaste kopieerinstellingen opslaan als snelkoppelingen. Opmerking: Aan is de standaardinstelling. |
| Achtergrond verwijderen -4 tot 4 | Instellen hoeveel van de achtergrond zichtbaar is op een kopie. Opmerking: 0 is de standaardinstelling. |
| Automatisch centreren Uit Aan | De inhoud automatisch centreren op de pagina. Opmerking: "Uit" is de standaardinstelling. |

| Optie | Functie |
|---|---|
| Kleur wegfilteren Kleur wegfilteren Geen Rood Groen Blauw Standaarddrempelwaarde rood 0–255 Standaarddrempelwaarde groen 0–255 Standaarddrempelwaarde blauw 0–255 | Opgeven welke kleur tijdens het scannen wordt weggefilterd en in de filterinstelling aanpassen voor elke kleurdrempel. Opmerkingen: <ul style="list-style-type: none"> • Geen is de standaardinstelling voor Kleur wegfilteren. • 128 is de standaardinstelling voor elke drempelwaarde voor kleur. |
| Contrast 0–5 Beste instelling voor inhoud | Het contrast voor de kopieertaak opgeven. Opmerking: "Beste instelling voor inhoud" is de standaardinstelling. |
| Spiegelbeeld Uit Aan | Een spiegelbeeld maken van het originele document. Opmerking: "Uit" is de standaardinstelling. |
| Negatief afbeelding Uit Aan | Een negatieve afbeelding van het originele document maken. Opmerking: "Uit" is de standaardinstelling. |
| Schaduwdetail -4 tot 4 | De zichtbaarheid van de schaduwdetails op een kopie aanpassen. Opmerking: 0 is de standaardinstelling. |
| Scheve items in ADI aanpassen Automatisch Uit Aan | Items in de gescande afbeelding enigszins corrigeren. Opmerking: "Uit" is de standaardinstelling. |
| Rand tot rand scannen Uit Aan | Opgeven of het originele document van rand tot rand wordt gescand voordat het wordt gefaxt. Opmerking: "Uit" is de standaardinstelling. |
| Scherpte 1–5 | De scherpte van een kopie instellen. Opmerking: 3 is de standaardinstelling. |
| Voorbeeldkopie Uit Aan | Een voorbeeldkopie van het originele document maken. Opmerking: "Uit" is de standaardinstelling. |

Fax Settings (Faxinstellingen), menu

Menu Faxmodus (Analoge faxinstellingen)

In de modus Analoge faxinstellingen worden faxtaken via een telefoonlijn verzonden.

Opmerking: De faxfunctie is alleen beschikbaar op bepaalde modellen.

| Optie | Functie |
|--|---|
| Faxnaam | De naam van het faxapparaat in de printer opgeven. |
| Faxnummer | Het nummer opgeven dat is toegewezen aan de fax. |
| Fax-id Faxnaam Faxnummer | Opgeven hoe de fax wordt aangeduid. |
| Handmatig faxen inschakelen Aan Uit | De printer zo instellen dat handmatig kan worden gefaxt via een telefoonlijnsplitter en een telefoon. Opmerkingen: <ul style="list-style-type: none"> • "Uit" is de standaardinstelling. • Gebruik vervolgens een normale telefoon om een binnenkomende faxtaak te beantwoorden en een faxnummer te kiezen. • Raak # 0 op het numerieke toetsenblok aan om rechtstreeks naar de functie Handmatig faxen te gaan. |
| Geheugengebruik Alles ontvangen Meestal ontvangen Gelijk Meestal verzenden Alles verzenden | De toewijzing definiëren van de relatieve hoeveelheid niet-vluchtig geheugen die wordt gebruikt voor het verzenden en ontvangen van faxtaken. Opmerkingen: <ul style="list-style-type: none"> • "Gelijk" is de standaardinstelling. Hiermee worden voor het verzenden en ontvangen van faxtaken gelijke delen van het geheugen gebruikt. • Met de optie "Meestal verzenden" stelt u in dat het grootste deel van het geheugen wordt gebruikt voor het verzenden van faxtaken. • Met de optie "Alles verzenden" stelt u in dat het geheugen in zijn geheel wordt gebruikt voor het verzenden van faxtaken. • Met de optie Alles ontvangen stelt u in dat in het geheugen volledig wordt gebruikt voor het ontvangen van faxtaken. • Met de optie Meestal ontvangen stelt u in dat in het grootste deel van het geheugen wordt gebruikt voor het ontvangen van faxtaken. |
| Faxen annuleren Toestaan Niet toestaan | Opgeven of de printer faxtaken kan annuleren. Opmerking: Toestaan is de standaardinstelling. |
| Nummerweergave Uit Primair Alternatief | Opgeven welk type nummerweergave wordt gebruikt. |
| Faxnummer verbergen Uit Vanaf links Vanaf rechts | Opgeven vanaf welke kant cijfers worden verborgen bij een nummer voor een uitgaande fax. Opmerkingen: <ul style="list-style-type: none"> • "Uit" is de standaardinstelling. • Het aantal tekens dat wordt verborgen bepaalt u met de instelling "Te verbergen cijfers". |
| Te verbergen cijfers 0-58 | Opgeven hoeveel cijfers worden verborgen bij een nummer voor een uitgaande fax. Opmerking: 0 is de standaardinstelling. |

| Optie | Functie |
|--|--|
| <p>Faxvoorbeeld</p> <ul style="list-style-type: none"> Faxvoorbeeld <ul style="list-style-type: none"> Standaard uitgeschakeld Standaard ingeschakeld Nooit gebruiken Altijd gebruiken Inclusief veld Aan <ul style="list-style-type: none"> Aan Uit Inclusief veld Van <ul style="list-style-type: none"> Aan Uit Vanuit Inclusief veld Bericht <ul style="list-style-type: none"> Aan Uit Bericht Logo opnemen <ul style="list-style-type: none"> Aan Uit Voettekst [x] opnemen <ul style="list-style-type: none"> Aan Uit Voettekst [x] | <p>Het voorblad van de fax configureren.</p> <p>Opmerkingen:</p> <ul style="list-style-type: none"> • Standaard uitgeschakeld is de standaardinstelling voor Faxvoorbeeld. • "Uit" is de standaardinstelling voor alle andere menuopties. |
| Selecteren | Functie |
| <p>Resolutie</p> <ul style="list-style-type: none"> Standaard Fijn 200 dpi Superfijn 300 dpi Ultrafijn 600 dpi | <p>De kwaliteit opgeven in dpi (dots per inch). Een hogere resolutie biedt een betere afdrukkwaliteit, maar leidt bij uitgaande faxen tevens tot een langere verzendtijd.</p> <p>Opmerking: "Standaard" is de standaardinstelling.</p> |

| Selecteren | Functie |
|--|---|
| Origineel formaat Letter Legal Executive Folio Statement Oficio (Mexico) Universeel Automatische formaatdetectie Gemengde formaten A4 A5 A6 JIS B5 Aangepast scanformaat [x] Boek origineel Visitekaartje 3 x 5 inch 4 x 6 inch | Het papierformaat van het originele document opgeven. Opmerking: Gecombineerde formaten is de standaardinstelling in de VS. "A4" is de internationale standaardinstelling. |
| Zijden (duplex) Uit Lange zijde Korte zijde | Afdrukstand van tekst en afbeeldingen op de pagina instellen. Opmerkingen: <ul style="list-style-type: none"> • "Uit" is de standaardinstelling. • Voor Inbinden aan lange zijde worden pagina's ingebonden langs de lange zijde van de pagina (linkerrand voor staand, bovenrand voor liggend). • Voor Inbinden aan korte zijde worden pagina's ingebonden langs de korte zijde van de pagina (bovenrand voor staand, linkerrand voor liggend). |
| Soort origineel Tekst Afbeeldingen Tekst/foto Foto | De inhoud van het originele document opgeven. Opmerking: Tekst is de standaardinstelling. |
| Inhoudsbron Zwart-wit laser Kleurenlaserprinter Inkjet Foto/film Tijdschrift Krant Drukpers Anders | Opgeven hoe het originele document is geproduceerd. Opmerking: Zwart-wit laser is de standaardinstelling. |
| Intensiteit 1–9 | Afdrukken lichter of donkerder maken. Opmerking: 5 is de standaardinstelling. |
| Kiesvoorvoegsel | Een kiesvoorvoegsel, bijvoorbeeld 99, opgeven in het numerieke invoerveld. |
| Regels kiesvoorvoegsel Regels voorvoegsel [x] | Een regel voor het kiesvoorvoegsel instellen. |

| Selecteren | Functie |
|--|---|
| Automatisch opnieuw kiezen 0–9 | Opgeven hoe vaak de printer moet proberen een fax naar het opgegeven nummer te verzenden. Opmerking: 5 is de standaardinstelling. |
| Aantal keren opnieuw kiezen 1–200 | Het aantal minuten tussen elke kiespoging opgeven. Opmerking: 3 is de standaardinstelling. |
| Achter een PABX Ja Nee | Bellen zonder kiestoon in- of uitschakelen. Opmerking: "Nee" is de standaardinstelling. |
| ECM inschakelen Ja Nee | De foutcorrectiemodus voor faxtaken in- of uitschakelen. Opmerking: Ja is de standaardinstelling. |
| Faxscans inschakelen Aan Uit | Bestand faxen die zijn gescand met de printer. Opmerking: Aan is de standaardinstelling. |
| Stuurprogramma voor faxen Ja Nee | Toestaan dat faxtaken worden verzonden via het printerstuurprogramma. Opmerking: Ja is de standaardinstelling. |
| Opslaan als snelkoppeling toestaan Aan Uit | Faxnummers opslaan als snelkoppeling op de printer. Opmerking: Aan is de standaardinstelling. |
| Kiesmodus Toon Puls | Opgeven of nummers met tonen of pulsen moeten worden gekozen. Opmerking: Toonkeuze is de standaardinstelling. |
| Max. snelheid 2400 4800 9600 14400 33600 | De maximumsnelheid in baud opgeven waarmee faxen worden verzonden. Opmerking: 33600 is de standaardinstelling. |
| Aangepaste taak scannen Aan Uit | Een document met verschillende papierformaten scannen naar één bestand. Opmerkingen: <ul style="list-style-type: none"> • "Uit" is de standaardinstelling. • Dit menu-item wordt alleen weergegeven als er een geformatteerde en werkende vaste schijf in de printer is geïnstalleerd. |
| Scanvoorbeeld Aan Uit | Opgeven of er op de display een voorbeeld wordt weergegeven bij scantaken. Opmerkingen: <ul style="list-style-type: none"> • "Uit" is de standaardinstelling. • Dit menu-item wordt alleen weergegeven als er een geformatteerde en werkende vaste schijf in de printer is geïnstalleerd. |
| Achtergrond verwijderen -4 tot 4 | Instellen hoeveel van de achtergrond zichtbaar is op een gescande afbeelding. Opmerking: 0 is de standaardinstelling. |

| Selecteren | Functie |
|---|---|
| Contrast 0–5 Beste instelling voor inhoud | Het contrast van de gescande afbeelding opgeven. Opmerking: "Beste instelling voor inhoud" is de standaardinstelling. |
| Spiegelbeeld Uit Aan | Een spiegelbeeld maken van het originele document. Opmerking: "Uit" is de standaardinstelling. |
| Negatief afbeelding Uit Aan | Een negatieve afbeelding van het originele document maken. Opmerking: "Uit" is de standaardinstelling. |
| Schaduwdetail -4 tot 4 | De zichtbaarheid van de schaduwdetails aanpassen. Opmerking: 0 is de standaardinstelling. |
| Scheve items in ADI aanpassen Automatisch Uit Aan | Corrigeren van enigszins scheef geplaatste items in de gescande afbeelding. Opmerkingen: <ul style="list-style-type: none"> "Uit" is de standaardinstelling. Dit menu-item wordt alleen ondersteund op bepaalde modellen. |
| Rand tot rand scannen Uit Aan | Opgeven of het originele document van rand tot rand wordt gescand voordat het wordt gefaxt. Opmerking: "Uit" is de standaardinstelling. |
| Scherpte 1–5 | De scherpte van een fax instellen. Opmerking: 3 is de standaardinstelling. |
| Temperatuur -4 tot 4 | Kleurtemperatuur van de uitvoer 'warmer' of 'kouder' maken. 'Koude' uitvoer bevat meer blauw dan de standaarduitvoer en 'warme' uitvoer bevat meer rood dan de standaarduitvoer. Opmerking: 0 is de standaardinstelling. |
| Kleurenfaxen automatisch converteren naar zwart-witfaxen Aan Uit | Alle uitgaande faxen converteren naar zwart-witfaxen. Opmerking: Aan is de standaardinstelling. |

| Optie | Functie |
|--|---|
| Faxen ontvangen inschakelen Aan Uit | Toestaand dat de printer faxtaken kan ontvangen. Opmerking: Aan is de standaardinstelling. |
| Faxtaak in wachtrij Geen Toner Toner en supplies | Faxtaken verwijderen uit de afdrukwachtrij als deze taken bepaalde niet-beschikbare bronnen vereisen. Opmerking: Geen is de standaardinstelling. |
| Aantal belseignalen 1–25 | Het aantal belseignalen opgeven dat wordt afgespeeld voordat een inkomende faxtaak wordt beantwoord. Opmerking: 3 is de standaardinstelling. |
| Automatisch verkleinen Aan Uit | De schaal van een binnenkomende faxtaak aanpassen zodat de fax op het papier in de opgegeven invoerlade past. Opmerking: Aan is de standaardinstelling. |

| Optie | Functie |
|---|---|
| Papierbron Automatisch Lade [x] Multifunctionele invoer | Hiermee geeft u de papierbron voor het afdrukken van binnenkomende faxtaken op. Opmerking: "Automatisch" is de standaardinstelling. |
| Zijden (duplex) Uit Aan | Dubbelzijdig afdrukken (duplex) inschakelen voor inkomende faxtaken. Opmerkingen: <ul style="list-style-type: none"> "Uit" is de standaardinstelling. Dit menu-item wordt alleen weergegeven als er een duplexeenheid is geïnstalleerd. |
| Scheidingsvellen Uit Voor taak Na taak | Inschakelen dat scheidingspagina's kunnen worden ingevoegd in inkomende faxtaken. Opmerking: "Uit" is de standaardinstelling. |
| Bron scheidingsblad Lade [x] Multifunctionele invoer | Opgeven waar de printer de scheidingspagina invoert. Opmerking: Lade 1 is de standaardinstelling. |
| Voettekst fax Aan Uit | De transmissie-informatie onder aan elke pagina van een ontvangen fax afdrukken. Opmerking: "Uit" is de standaardinstelling. |
| Max. snelheid 2400 4800 9600 14400 33600 | De maximumsnelheid in baud opgeven waarmee faxen worden ontvangen. Opmerking: 33600 is de standaardinstelling. |
| Fax doorsturen Afdrukken Afdrukken en doorsturen Doorsturen | Doorsturen van ontvangen faxen naar een andere ontvanger inschakelen. Opmerking: "Afdrukken" is de standaardinstelling. |
| Doorsturen naar Faxen E-mail FTP LDSS eSF | Opgeven naar welk type ontvanger faxen worden doorgestuurd. Opmerkingen: <ul style="list-style-type: none"> Fax is de standaardinstelling. Dit menu-item is alleen beschikbaar via de Embedded Web Server. |
| Doorsturen naar snelkoppeling | Een snelkoppelingnummer invoeren dat overeenkomt met het type ontvanger (Fax, E-mail, FTP, LDSS of eSF). Opmerking: U kunt maximaal 16 tekens invoeren. |
| Fax zonder naam blokkeren Uit Aan | Inkomende faxen blokkeren die verzonden zijn vanaf een apparaat zonder stations- of fax-id. Opmerking: "Uit" is de standaardinstelling. |
| Lijst met geblokkeerde faxnummers | De lijst met geblokkeerde faxnummers die is opgeslagen op de printer, inschakelen. Opmerking: U kunt maximaal 512 tekens invoeren. |

| Optie | Functie |
|---|---|
| Transmissielog Log afdrukken Log niet afdrukken Alleen afdrukken bij fouten | Instellen dat na elke faxtaak een transmissielogbestand wordt afgedrukt. Opmerking: Log afdrukken is de standaardinstelling. |
| Foutlog ontvangen faxen Nooit afdrukken Afdrukken bij fout | Instellen dat na een ontvangstfout een foutenlogbestand wordt afgedrukt. Opmerking: Niet afdrukken is de standaardinstelling. |
| Automatisch logs afdrukken Aan Uit | Instellen dat logbestanden voor faxen automatisch worden afgedrukt. Opmerkingen: <ul style="list-style-type: none"> • Aan is de standaardinstelling. • Na 200 faxtaken wordt telkens een log afgedrukt. |
| Papierbron logs Lade [x] Multifunctionele invoer | De papierbron opgeven voor het afdrukken van logbestanden. Opmerking: Lade 1 is de standaardinstelling. |
| Weergave logs Naam station op afstand Gekozen nummer | Instellen of op afgedrukte logs het gekozen nummer of de geretourneerde stations- of faxnaam moet worden weergegeven. Opmerking: Naam station op afstand is de standaardinstelling. |
| Opdrachtlog inschakelen Aan Uit | Toegang tot het logbestand voor faxtaken inschakelen. Opmerking: Aan is de standaardinstelling. |
| Kieslog inschakelen Aan Uit | Toegang tot het logbestand voor gekozen faxnummers inschakelen. Opmerking: Aan is de standaardinstelling. |

| Optie | Functie |
|---|--|
| Luidsprekermodus Altijd uit Aan tot verbinding Altijd aan | De modus van de luidspreker opgeven. Opmerkingen: <ul style="list-style-type: none"> • Aan tot verbinding is de standaardinstelling. Er wordt een geluid afgespeeld tot de faxverbinding is ingesteld. • Met de optie Altijd aan schakelt u de luidspreker in. • Met de optie "Altijd uit" schakelt u de luidspreker uit. |
| Luidsprekervolume Hoog Laag | Het volume instellen. Opmerking: "Hoog" is de standaardinstelling. |
| Volume belsegnaal Uit Aan | Het beltoonvolume van de faxluidspreker beheren. Opmerking: Aan is de standaardinstelling. |

| Optie | Functie |
|---|--|
| Alle belsignalen Alleen één keer Alleen twee keer Alleen drie keer Alleen één of twee keer Alleen één of drie keer Alleen twee of drie keer | De belpatronen opgeven die worden gebruikt wanneer de printer oproepen beantwoordt. Opmerking: De standaardinstelling is Alle belsignalen. |

Menu E-mailinstellingen

| Optie | Functie |
|---|---|
| Instellingen e-mailserver Onderwerp Bericht Bestandsnaam | De gegevens van de e-mailserver opgeven. Opmerkingen: <ul style="list-style-type: none"> • U kunt maximaal 255 tekens opgeven in het veld Onderwerp. • U kunt maximaal 512 tekens opgeven in het veld Bericht. • U kunt maximaal 53 tekens opgeven in het veld Bestandsnaam. |
| Instellingen e-mailserver Stuur mij een kopie Wordt nooit weergegeven Standaard ingeschakeld Standaard uitgeschakeld Altijd aan | Een kopie van een e-mailbericht verzenden naar de afzender. Opmerking: Wordt nooit weergegeven is de standaardinstelling. |
| Instellingen e-mailserver Max. e-mailgrootte 0 – 65535 kB | De maximumgrootte van e-mailberichten opgeven in kilobytes. Opmerking: Grotere e-mailberichten worden niet verzonden. |
| Instellingen e-mailserver Waarschuwing bij maximale bestands- grootte | Een bericht verzenden wanneer een e-mailbericht groter is dan de geconfigureerde limiet. Opmerking: U kunt maximaal 1024 tekens invoeren. |
| Instellingen e-mailserver Bestemmingen beperken | Een domeinnaam opgeven, zoals de domeinnaam van een bedrijf, om de e-mailbestemmingen te beperken tot het betreffende domein. Opmerking: U kunt slechts één domein opgeven. |
| Instellingen e-mailserver Webkoppeling instellen Server Aanmelden Wachtwoord Pad Bestandsnaam Webkoppeling | De padnaam voor de e-mailserver definiëren, bijvoorbeeld: /directory/pad . Opmerkingen: <ul style="list-style-type: none"> • De tekens * : ? < > kunnen niet worden gebruikt in een padnaam. • U kunt maximaal 128 tekens opgeven voor server, aanmelding, wachtwoord, pad en webkoppeling. • U kunt maximaal 53 tekens opgeven voor de bestandsnaam. |

| Optie | Functie |
|---|--|
| Indeling PDF (.pdf) Beveiligde PDF TIFF (.tif) JPEG (.jpg) XPS (.xps) | De indeling opgeven van het bestand dat wordt gescand. Opmerking: "PDF (.pdf)" is de standaardinstelling. |
| PDF-versie 1.2–1.7 A–1a | De versie instellen van het PDF-bestand dat wordt gescand voor e-mailen. Opmerking: 1.5 is de standaardinstelling. |
| Soort origineel Tekst Afbeeldingen Tekst/foto Foto | De inhoud van het originele document opgeven. Opmerking: "Tekst/foto" is de standaardinstelling. |
| Inhoudsbron Zwart-wit laser Kleurenlaserprinter Inkjet Foto/film Tijdschrift Krant Drukpers Anders | Opgeven hoe het originele document is geproduceerd. Opmerking: Zwart-wit laser is de standaardinstelling. |
| Kleur Uit Aan | Opgeven of kopieën worden afgedrukt in kleur. |
| Resolutie 75 dpi 150 dpi 200 dpi 300 dpi 400 dpi 600 dpi | De resolutie van de scan opgeven in dpi (dots per inch). Opmerking: 150 dpi is de standaardinstelling. |
| Intensiteit 1–9 | Afdrukken lichter of donkerder maken. Opmerking: 5 is de standaardinstelling. |
| Richting Staand Liggend | De afdrukstand van de gescande afbeelding opgeven. Opmerking: "Staand" is de standaardinstelling. |

| Optie | Functie |
|--|---|
| Origineel Letter Legal Executive Folio Statement Oficio (Mexico) Universeel Automatische formaatdetectie Gemengde formaten A4 A5 A6 JIS B5 Aangepast scanformaat [x] Boek origineel Visitekaartje 3 x 5 inch 4 x 6 inch | Het papierformaat opgeven van het document dat wordt gescand. Opmerkingen: <ul style="list-style-type: none"> • Letter is de Amerikaanse standaardinstelling. • "A4" is de internationale standaardinstelling. |
| Zijden (duplex) Uit Lange zijde Korte zijde | Afdrukstand van tekst en afbeeldingen op de pagina instellen. Opmerkingen: <ul style="list-style-type: none"> • "Uit" is de standaardinstelling. • Met Lange zijde worden pagina's ingebonden langs de lange zijde van de pagina (linkerrand voor staand, bovenrand voor liggend). • Met Korte zijde worden pagina's ingebonden langs de korte zijde van de pagina (bovenrand voor staand, linkerrand voor liggend). |
| JPEG-kwaliteit Beste instelling voor inhoud 5–90 | De kwaliteit instellen van een JPEG-afbeelding voor een foto op basis van de bestandsgrootte en kwaliteit van de afbeelding. Opmerkingen: <ul style="list-style-type: none"> • "Beste instelling voor inhoud" is de standaardinstelling. • Met 5 wordt het bestand kleiner en is de kwaliteit van de afbeelding lager. • Een instelling van 90 biedt de beste beeldkwaliteit, maar heeft als nadeel dat de bestanden erg groot zijn. • dit menu-item heeft betrekking op alle scanfuncties. |
| Standaardinstelling Tekst 5–90 | De kwaliteit van een afbeelding met tekst instellen op basis van de bestandsgrootte en kwaliteit van de afbeelding. Opmerking: 75 is de standaardinstelling. |
| Standaardinstelling Tekst/foto 5–90 | De kwaliteit van een afbeelding met tekst of een foto instellen op basis van de bestandsgrootte en kwaliteit van de afbeelding. Opmerking: 75 is de standaardinstelling. |
| Standaardinstelling Foto 5–90 | De kwaliteit van een foto instellen op basis van de bestandsgrootte en kwaliteit van de afbeelding. Opmerking: 50 is de standaardinstelling. |

| Optie | Functie |
|---|---|
| E-mailafbeeldingen verzenden als Bijlage Webkoppeling | Opgeven hoe afbeeldingen worden verzonden. Opmerking: "Bijlage" is de standaardinstelling. |
| Multipage TIFF gebruiken Aan Uit | Instellen dat gebruikers kunnen kiezen tussen TIFF-bestanden met één pagina of met meer pagina's. Wanneer u meerdere pagina's scant voor een e-mailtaak, kunt u één TIFF-bestand maken dat alle pagina's van de taak bevat. U kunt ook meerdere TIFF-bestanden maken die elk één pagina van de taak bevatten. Opmerkingen: <ul style="list-style-type: none"> • Aan is de standaardinstelling. • dit menu-item heeft betrekking op alle scanfuncties. |
| Transmissielog Log afdrukken Log niet afdrukken Alleen afdrukken bij fouten | Opgeven of het transmissielogbestand moet worden afgedrukt. Opmerking: "Log afdrukken" is de standaardinstelling. |
| Papierbron logs Lade [x] Multifunctionele invoer | De papierbron opgeven voor het afdrukken van e-maillogbestanden. Opmerking: Lade 1 is de standaardinstelling. |
| Bitdiepte e-mail 1-bits 8-bits | De modus Tekst/foto inschakelen voor kleinere bestanden waarvoor 1-bits afbeeldingen worden gebruikt. Opmerking: 8-bits is de standaardinstelling. |
| Aangepaste taak scannen Aan Uit | Een document kopiëren dat verschillende papierformaten bevat. Opmerkingen: <ul style="list-style-type: none"> • "Uit" is de standaardinstelling. • Dit menu-item wordt alleen weergegeven als er een geformatteerde en werkende vaste schijf in de printer is geïnstalleerd. |
| Scanvoorbeeld Aan Uit | Opgeven of er bij scantaken een voorbeeld moet worden weergegeven op de display. Opmerkingen: <ul style="list-style-type: none"> • "Uit" is de standaardinstelling. • Dit menu-item wordt alleen weergegeven als er een geformatteerde en werkende vaste schijf in de printer is geïnstalleerd. |
| Opslaan als snelkoppeling toestaan Aan Uit | E-mailadressen opslaan als snelkoppelingen. Opmerkingen: <ul style="list-style-type: none"> • Aan is de standaardinstelling. • Als deze optie is ingesteld op Uit, wordt de knop Opslaan als snelkoppeling niet weergegeven op het scherm E-mailbestemming. |
| Achtergrond verwijderen -4 tot 4 | Instellen hoeveel van de achtergrond zichtbaar is op een gescande afbeelding. Opmerking: 0 is de standaardinstelling. |
| Kleurbalans Cyaan - Rood Magenta - Groen Geel - Blauw | Kleurbalans inschakelen voor de uitvoer. |

| Optie | Functie |
|---|---|
| Kleur wegfilteren Kleur wegfilteren Geen Rood Groen Blauw Standaarddrempelwaarde rood 0–255 Standaarddrempelwaarde groen 0–255 Standaarddrempelwaarde blauw 0–255 | Opgeven welke kleur tijdens het scannen wordt weggefilterd en in de filterinstelling aanpassen voor elke kleurdrempel. Opmerkingen: <ul style="list-style-type: none"> • Geen is de standaardinstelling voor Kleur wegfilteren. • 128 is de standaardinstelling voor elke drempelwaarde voor kleur. |
| Contrast 0–5 Beste instelling voor inhoud | Het contrast voor de uitvoer opgeven. Opmerking: "Beste instelling voor inhoud" is de standaardinstelling. |
| Spiegelbeeld Uit Aan | Een spiegelbeeld maken van het originele document. Opmerking: "Uit" is de standaardinstelling. |
| Negatief afbeelding Uit Aan | Een negatieve afbeelding van het originele document maken. Opmerking: "Uit" is de standaardinstelling. |
| Schaduwdetail -4 tot 4 | Instellen hoeveel schaduw zichtbaar is op een gescande afbeelding. Opmerking: 0 is de standaardinstelling. |
| Scheve items in ADI aanpassen Automatisch Uit Aan | Items in de gescande afbeelding enigszins corrigeren. Opmerkingen: <ul style="list-style-type: none"> • "Automatisch" is de standaardinstelling. • Dit menu-item verschijnt alleen op bepaalde printermodellen. |
| Rand tot rand scannen Uit Aan | Instellen of het originele document van rand tot rand wordt gescand. Opmerking: "Uit" is de standaardinstelling. |
| Scherpte 1–5 | De scherpte van een gescande afbeelding instellen. Opmerking: 3 is de standaardinstelling. |
| Temperatuur -4 tot 4 | Instellen dat gebruikers de kleurtemperatuur van de uitvoer 'warmer' of 'kouder' kunnen maken. 'Koude' uitvoer bevat meer blauw dan de standaarduitvoer en 'warme' uitvoer bevat meer rood dan de standaarduitvoer. Opmerking: 0 is de standaardinstelling. |
| Cc:/Bcc: gebruiken Uit Aan | De velden cc: en bcc: gebruiken. Opmerking: "Uit" is de standaardinstelling. |

Menu FTP-instellingen

| Optie | Functie |
|---|---|
| Indeling PDF (.pdf) Beveiligde PDF (.pdf) TIFF (.tif) JPEG (.jpg) XPS (.xps) | De indeling opgeven van het bestand dat wordt verzonden via FTP. Opmerking: "PDF (.pdf)" is de standaardinstelling. |
| PDF-versie 1.2–1.7 A–1a | De versie instellen van het PDF-bestand dat wordt verzonden via FTP. Opmerking: 1.5 is de standaardinstelling. |
| Soort origineel Tekst Afbeeldingen Tekst/foto Foto | De inhoud van het originele document opgeven. Opmerking: "Tekst/foto" is de standaardinstelling. |
| Inhoudsbron Zwart-wit laser Kleurenlaserprinter Inkjet Foto/film Tijdschrift Krant Drukpers Anders | Opgeven hoe het originele document is geproduceerd. Opmerking: Zwart-wit laser is de standaardinstelling. |
| Kleur Uit Aan | Opgeven of kopieën moeten worden afgedrukt in kleur. Opmerking: Aan is de standaardinstelling. |
| Resolutie 75 dpi 150 dpi 200 dpi 300 dpi 400 dpi 600 dpi | De kwaliteit van de scan opgeven in dpi (dots per inch). Opmerking: 150 dpi is de standaardinstelling. |
| Intensiteit 1–9 | Afdrukken lichter of donkerder maken. Opmerking: 5 is de standaardinstelling. |
| Richting Staand Liggend | De afdrukstand van de gescande afbeelding opgeven. Opmerking: "Staand" is de standaardinstelling. |

| Optie | Functie |
|--|---|
| Origineel Letter Legal Executive Folio Statement Oficio (Mexico) Universeel Automatische formaatdetectie Gemengde formaten A4 A5 A6 JIS B5 Aangepast scanformaat [x] Boek origineel Visitekaartje 3 x 5 inch 4 x 6 inch | Het papierformaat van het originele document opgeven. Opmerkingen: <ul style="list-style-type: none"> • Letter is de Amerikaanse standaardinstelling. • "A4" is de internationale standaardinstelling. |
| Zijden (duplex) Uit Lange zijde Korte zijde | Afdrukstand van tekst en afbeeldingen op de pagina instellen. Opmerkingen: <ul style="list-style-type: none"> • "Uit" is de standaardinstelling. • Voor Inbinden aan lange zijde worden pagina's ingebonden langs de lange zijde van de pagina (linkerrand voor staand, bovenrand voor liggend). • Voor Inbinden aan korte zijde worden pagina's ingebonden langs de korte zijde van de pagina (bovenrand voor staand, linkerrand voor liggend). |
| JPEG-kwaliteit Beste instelling voor inhoud 5–90 | De kwaliteit van een JPEG-afbeelding voor foto instellen op basis van de bestandsgrootte en kwaliteit van de afbeelding. Opmerkingen: <ul style="list-style-type: none"> • "Beste instelling voor inhoud" is de standaardinstelling. • Bij de instelling 5 is de bestandsgrootte geringer, maar is de afbeelding van lagere kwaliteit. • Een instelling van 90 biedt de beste beeldkwaliteit, maar heeft als nadeel dat de bestanden erg groot zijn. • dit menu-item heeft betrekking op alle scanfuncties. |
| Standaardinstelling Tekst 5–90 | De kwaliteit van de tekst instellen op basis van de bestandsgrootte en de kwaliteit van de afbeelding. Opmerking: 75 is de standaardinstelling. |
| Standaardinstelling Tekst/foto 5–90 | De kwaliteit van een afbeelding met tekst of een foto instellen op basis van de bestandsgrootte en kwaliteit van de afbeelding. Opmerking: 75 is de standaardinstelling. |
| Standaardinstelling Foto 5–90 | De kwaliteit van een afbeelding voor foto instellen op basis van de bestandsgrootte en kwaliteit van de afbeelding. Opmerking: 50 is de standaardinstelling. |

| Optie | Functie |
|---|---|
| Multipage TIFF gebruiken Aan Uit | Instellen dat gebruikers kunnen kiezen tussen TIFF-bestanden met één pagina of met meer pagina's. Bij een scan van meerdere pagina's voor een FTP-taak, kan één TIFF-bestand worden gemaakt dat alle pagina's van de taak bevat of kunnen meerdere TIFF-bestanden worden gemaakt die elk één pagina van de taak bevatten. Opmerkingen: <ul style="list-style-type: none"> • Aan is de standaardinstelling. • dit menu-item heeft betrekking op alle scanfuncties. |
| Transmissielog Log afdrukken Log niet afdrukken Alleen afdrukken bij fouten | Opgeven of het transmissielogbestand wordt afgedrukt. Opmerking: Log afdrukken is de standaardinstelling. |
| Papierbron logs Lade [x] Multifunctionele invoer | Een papierbron opgeven voor het afdrukken van FTP-logbestanden. Opmerking: Lade 1 is de standaardinstelling. |
| Bitdiepte FTP 1-bits 8-bits | De modus Tekst/foto inschakelen voor kleinere bestanden waarvoor 1-bits afbeeldingen worden gebruikt. Opmerking: "8 bit" is de standaardinstelling. |
| Bestandsnaam | Een basisbestandsnaam invoeren. Opmerking: U kunt maximaal 53 tekens invoeren. |
| Aangepaste taak wordt gescand Aan Uit | Een document met verschillende papierformaten kopiëren met één scantaak. Opmerking: "Uit" is de standaardinstelling. |
| Scanvoorbeeld Aan Uit | Opgeven of er op de display een voorbeeld wordt weergegeven bij scantaken. Opmerkingen: <ul style="list-style-type: none"> • "Uit" is de standaardinstelling. • Dit menu-item wordt alleen weergegeven als er een geformatteerde en werkende vaste schijf in de printer is geïnstalleerd. |
| Opslaan als snelkoppeling toestaan Aan Uit | Instellen dat snelkoppelingen voor FTP-adressen kunnen worden gemaakt. Opmerking: Aan is de standaardinstelling. |
| Achtergrond verwijderen -4 tot 4 | Instellen hoeveel van de achtergrond zichtbaar is op een kopie. Opmerking: 0 is de standaardinstelling. |
| Kleurbalans Cyaan - Rood Magenta - Groen Geel - Blauw | Kleurbalans inschakelen voor de uitvoer. |

| Optie | Functie |
|---|--|
| Kleur wegfilteren Kleur wegfilteren Geen Rood Groen Blauw Standaarddrempelwaarde rood 0–255 Standaarddrempelwaarde groen 0–255 Standaarddrempelwaarde blauw 0–255 | Opgeven welke kleur tijdens het scannen wordt weggefilterd en in welke mate er moet worden gefilterd. Opmerkingen: <ul style="list-style-type: none"> • Geen is de standaardinstelling voor Kleur wegfilteren. • 128 is de standaardinstelling voor elke drempelwaarde voor kleur. |
| Contrast 0–5 Beste instelling voor inhoud | Het contrast voor de uitvoer opgeven. Opmerking: "Beste instelling voor inhoud" is de standaardinstelling. |
| Spiegelbeeld Uit Aan | Een spiegelbeeld maken van het originele document. Opmerking: "Uit" is de standaardinstelling. |
| Negatief afbeelding Uit Aan | Een negatieve afbeelding van het originele document maken. Opmerking: "Uit" is de standaardinstelling. |
| Schaduwdetail -4 tot 4 | Instellen hoeveel schaduw zichtbaar is op een gescande afbeelding. Opmerking: 0 is de standaardinstelling. |
| Scheve items in ADI aanpassen Automatisch Uit Aan | Items in de gescande afbeelding enigszins corrigeren. Opmerkingen: <ul style="list-style-type: none"> • "Automatisch" is de standaardinstelling. • Dit menu-item wordt alleen ondersteund op bepaalde modellen. |
| Rand tot rand scannen Uit Aan | Instellen of het originele document van rand tot rand wordt gescand. Opmerking: "Uit" is de standaardinstelling. |
| Scherpte 1–5 | De scherpte van een gescande afbeelding aanpassen. Opmerking: 3 is de standaardinstelling. |
| Temperatuur -4 tot 4 | Instellen dat gebruikers de kleurtemperatuur van de uitvoer 'warmer' of 'kouder' kunnen maken. 'Koude' uitvoer bevat meer blauw dan de standaarduitvoer en 'warme' uitvoer bevat meer rood dan de standaarduitvoer. Opmerking: 0 is de standaardinstelling. |

Menu Flashstation

Scaninstellingen

| Optie | Functie |
|---|---|
| Indeling PDF (.pdf) Beveiligde PDF TIFF (.tif) JPEG (.jpg) XPS (.xps) | De indeling opgeven van het bestand dat moet worden verzonden via FTP. Opmerking: "PDF (.pdf)" is de standaardinstelling. |
| PDF-versie 1.2–1.7 A-1a | De versie instellen van het PDF-bestand dat moet worden verzonden via FTP. Opmerking: 1.5 is de standaardinstelling. |
| Soort origineel Tekst Afbeeldingen Tekst/foto Foto | De inhoud van het originele document opgeven. Opmerking: "Tekst/foto" is de standaardinstelling. |
| Inhoudsbron Zwart-wit laser Kleurenlaserprinter Inkjet Foto/film Tijdschrift Krant Drukpers Anders | Opgeven hoe het originele document is geproduceerd. Opmerking: Zwart-wit laser is de standaardinstelling. |
| Resolutie 75 dpi 150 dpi 200 dpi 300 dpi 400 dpi 600 dpi | De resolutie van de scan opgeven in dpi (dots per inch). Opmerking: 150 dpi is de standaardinstelling. |
| Intensiteit 1–9 | Afdrukken lichter of donkerder maken. Opmerking: 5 is de standaardinstelling. |
| Afdrukstand Staand Liggend | De afdrukstand van de gescande afbeelding opgeven. Opmerking: "Staand" is de standaardinstelling. |

| Optie | Functie |
|---|--|
| Origineel formaat Letter Legal Executive Folio Statement Oficio (Mexico) Automatische formaatdetectie Gemengde formaten A4 A5 A6 JIS B5 Lastig afdrukmetaal - Letter Lastig afdrukmetaal - A5 Lastig afdrukmetaal - Legal Lastig afdrukmetaal - A4 Aangepast scanformaat [x] Boek origineel Visitekaartje 3 x 5 inch 4 x 6 inch | Het papierformaat van het originele document opgeven. Opmerking: Letter is de Amerikaanse standaardinstelling. "A4" is de internationale standaardinstelling. |
| Zijden (duplex) Uit Lange zijde Korte zijde | Afdrukstand van tekst en afbeeldingen op de pagina instellen. Opmerkingen: <ul style="list-style-type: none"> • "Uit" is de standaardinstelling. • Met Lange zijde worden pagina's ingebonden langs de lange zijde van de pagina (linkerrand voor staand, bovenrand voor liggend). • Met Korte zijde worden pagina's ingebonden langs de korte zijde van de pagina (bovenrand voor staand, linkerrand voor liggend). |
| JPEG-kwaliteit Beste instelling voor inhoud 5–90 | De kwaliteit van een JPEG-afbeelding voor een foto instellen op basis van de bestandsgrootte. Opmerkingen: <ul style="list-style-type: none"> • "Beste instelling voor inhoud" is de standaardinstelling. • Bij de instelling 5 is de bestandsgrootte geringer, maar is de afbeelding van lagere kwaliteit. • Een instelling van 90 biedt de beste beeldkwaliteit, maar heeft als nadeel dat de bestanden erg groot zijn. • dit menu-item heeft betrekking op alle scanfuncties. |
| Standaardinstelling Tekst 5–90 | De kwaliteit van de tekst instellen op basis van de bestandsgrootte en de kwaliteit van de afbeelding. Opmerking: 75 is de standaardinstelling. |
| Standaardinstelling Tekst/foto 5–90 | De kwaliteit van een afbeelding met tekst of een foto instellen op basis van de bestandsgrootte en de kwaliteit. Opmerking: 75 is de standaardinstelling. |

| Optie | Functie |
|--|---|
| Standaardinstelling Foto 5–90 | De kwaliteit van een foto instellen op basis van de bestandsgrootte en de kwaliteit. Opmerking: 50 is de standaardinstelling. |
| Multipage TIFF gebruiken Aan Uit | Instellen dat gebruikers kunnen kiezen tussen TIFF-bestanden met één pagina of met meer pagina's. Bij een scan van meerdere pagina's voor een FTP-taak, kan één TIFF-bestand worden gemaakt dat alle pagina's van de taak bevat of kunnen meerdere TIFF-bestanden worden gemaakt die elk één pagina van de taak bevatten. Opmerkingen: <ul style="list-style-type: none"> • Aan is de standaardinstelling. • dit menu-item heeft betrekking op alle scanfuncties. |
| Bestandsnaam | Een basisbestandsnaam invoeren. Opmerking: Er zijn maximaal 53 tekens toegestaan. |
| Aangepaste taak wordt gescand Aan Uit | Een document met meerdere papierformaten kopiëren in één kopieertaak. Opmerking: "Uit" is de standaardinstelling. |
| Scanvoorbeeld Aan Uit | Opgeven of er een voorbeeld voor scantaken moet worden weergegeven op de display. Opmerking: "Uit" is de standaardinstelling. |
| Achtergrond verwijderen -4 tot 4 | Instellen hoeveel van de achtergrond zichtbaar is op een kopie. Opmerking: 0 is de standaardinstelling. |
| Contrast 0–5 Beste instelling voor inhoud | Het contrast van de gescande afbeelding opgeven. Opmerking: "Beste instelling voor inhoud" is de standaardinstelling. |
| Spiegelbeeld Uit Aan | Een spiegelbeeld maken van het originele document. Opmerking: "Uit" is de standaardinstelling. |
| Negatief afbeelding Uit Aan | Een negatieve afbeelding van het originele document maken. Opmerking: "Uit" is de standaardinstelling. |
| Schaduwdetail -4 tot 4 | Instellen hoeveel schaduw zichtbaar is op een gescande afbeelding. Opmerking: 0 is de standaardinstelling. |
| Rand tot rand scannen Uit Aan | Instellen of het originele document van rand tot rand wordt gescand. Opmerking: "Uit" is de standaardinstelling. |
| Scherpte 1–5 | De scherpte van een gescande afbeelding instellen. Opmerking: 3 is de standaardinstelling. |
| Temperatuur -4 tot 4 | Instellen dat gebruikers de kleurtemperatuur van de uitvoer 'warmer' of 'kouder' kunnen maken. 'Koude' uitvoer bevat meer blauw dan de standaarduitvoer en 'warme' uitvoer bevat meer rood dan de standaarduitvoer. |

Afdrukinstellingen

| | |
|--|---|
| Exemplaren 1–999 | Een standaard aantal exemplaren opgeven voor elke afdruktaak. Opmerking: 1 is de standaardinstelling. |
| Papierbron Lade [x] Multifunctionele invoer Handmatige papierinvoer Handmatige envelopinvoer | Een standaard papierbron instellen voor alle afdruktaken. Opmerking: Lade 1 is de standaardinstelling. |
| Sorteren (1,1,1) (2,2,2) (1,2,3) (1,2,3) | De pagina's van een afdruktaak op volgorde houden als u meerdere exemplaren afdrukt. Opmerking: "(1,2,3) (1,2,3)" is de standaardinstelling. |
| Zijden (duplex) 1-zijdig 2-zijdig | Bepalen of op één zijde of beide zijden van de pagina wordt afgedrukt. Opmerking: 1-zijdig is de standaardinstelling. |
| Nieten Uit Aan | Geef op of afdrukken moeten worden geniet. Opmerkingen: <ul style="list-style-type: none"> • "Uit" is de standaardinstelling. • Dit menu wordt alleen weergegeven als u een nietfinisher hebt geïnstalleerd. |
| Dubbelzijdig inbinden Lange zijde Korte zijde | Inbinden voor dubbelzijdige pagina's opgeven op basis van de afdrukstand van de pagina's. Opmerkingen: <ul style="list-style-type: none"> • Met Lange zijde worden pagina's ingebonden langs de lange zijde van de pagina (linkerrand voor staand, bovenrand voor liggend). • Met Korte zijde worden pagina's ingebonden langs de korte zijde van de pagina (bovenrand voor staand, linkerrand voor liggend). |
| Papierbesparing Uit 2 per vel 3 per vel 4 per vel 6 per vel 9 per vel 12 per vel 16 per vel | Instellen dat meerdere paginabeelden moeten worden afgedrukt op één zijde van een vel papier. Opmerkingen: <ul style="list-style-type: none"> • "Uit" is de standaardinstelling. • Het geselecteerde aantal is het aantal paginabeelden dat per zijde wordt afgedrukt. |
| Indeling papierbesparing Horizontaal Omgekeerd horizon. Omgekeerd verticaal Verticaal | De positie opgeven voor meerdere paginabeelden. Opmerkingen: <ul style="list-style-type: none"> • Horizontaal is de standaardinstelling. • De positie hangt af van het aantal pagina's en de afdrukstand (staand of liggend). |
| Stand papierbesparing Automatisch Liggend Staand | Afdrukstand instellen van een document met meerdere pagina's. Opmerking: Automatisch is de standaardinstelling. De printer kiest tussen de afdrukstanden Staand en Liggend. |

| | |
|--|--|
| Rand papierbesparing Geen Effen | Een rand afdrukken rond elk paginabeeld. Opmerking: Geen is de standaardinstelling. |
| Scheidingsvellen Uit Tussen exemplaren Tussen taken Tussen pagina's | Instellen of er lege scheidingsvellen worden ingevoerd. Opmerkingen: <ul style="list-style-type: none"> • "Uit" is de standaardinstelling. • Met Tussen kopieën wordt er een leeg vel ingevoegd tussen elk exemplaar van een afdraktaak wanneer Sorteren is ingesteld op "(1,2,3) (1,2,3)." Als Sorteren is ingesteld op "(1,1,1) (2,2,2)," wordt er een leeg vel ingevoegd tussen elke set afgedrukte pagina's, bijvoorbeeld na alle pagina's 1 en na alle pagina's 2. • Met Tussen taken voegt u een leeg vel in tussen afdruktaken. • Met Tussen pagina's voegt u een leeg vel in tussen elke pagina van de afdraktaak. Deze instelling is handig als u transparanten afdruckt of lege pagina's in een document wilt opnemen. |
| Bron scheidingsblad Lade [x] Multifunctionele invoer | De papierbron voor de scheidingsvellen opgeven. Opmerking: Lade 1 is de standaardinstelling. |
| Lege pagina's Niet afdrukken Afdrukken | Instellen of er lege pagina's in een afdraktaak worden ingevoegd. Opmerking: Do Not Print (Niet afdrukken) is de standaardinstelling. |

Afdrukinstellingen

Menu Instellen

| Optie | Funcctie |
|---|--|
| Printertaal PCL-emulatie PS-emulatie | De printertaal instellen. Opmerkingen: <ul style="list-style-type: none"> • PCL-emulatie is de standaardinstelling. • Als een bepaalde printertaal als standaardtaal is ingesteld, betekent dit niet dat programma's geen afdruktaken kunnen verzenden die een andere printertaal gebruiken. |
| Taak in wachtrij Aan Uit | Aangeven dat afdruktaken uit de afdrukwachtrij worden verwijderd als ze niet-beschikbare printeropties of aangepaste instellingen vereisen. Afdruktaken die worden verwijderd uit de afdrukwachtrij, worden in een aparte afdrukwachtrij opgeslagen, zodat andere afdruktaken normaal kunnen worden afgedrukt. Wanneer de ontbrekende gegevens of opties beschikbaar zijn, worden de opgeslagen taken afgedrukt. Opmerkingen: <ul style="list-style-type: none"> • "Uit" is de standaardinstelling. • Deze menu-instelling wordt alleen weergegeven als er een geformatteerde en werkende vaste schijf in de printer is geïnstalleerd. Deze vereiste zorgt ervoor dat opgeslagen taken niet worden verwijderd als de stroomtoevoer naar de printer wegvalt. |

| Optie | Functie |
|--|---|
| <p>Afdrukgebied Normaal Hele pagina</p> | <p>Het logische en fysieke afdrukbaar gebied instellen.</p> <p>Opmerkingen:</p> <ul style="list-style-type: none"> • Normaal is de standaardinstelling. Als u probeert gegevens af te drukken in het niet-afdrukbaar gebied dat is aangegeven via de instelling Normaal, snijdt de printer de afbeelding bij op de begrenzing. • Als de instelling Hele pagina is ingeschakeld, kunt u de afbeelding verplaatsen naar het niet-afdrukbaar gebied dat is aangegeven via de instelling Normaal, maar de printer snijdt de afbeelding bij op de begrenzing van de instelling Normaal. Deze instelling is alleen van invloed op pagina's die worden afgedrukt met een PCL 5e-interpretter. Deze instelling is niet van invloed op pagina's die worden afgedrukt met de PCL XL- of PostScript-interpretter. |
| <p>Downloadbestemming RAM Flashgeheugen Schijf</p> | <p>De opslaglocatie voor downloads instellen.</p> <p>Opmerkingen:</p> <ul style="list-style-type: none"> • RAM is de standaardinstelling. Downloads die in het RAM worden opgeslagen, worden tijdelijk opgeslagen. • Als downloads worden opgeslagen in het flashgeheugen of op de vaste schijf van een printer, worden deze permanent opgeslagen. De downloads blijven aanwezig in het flashgeheugen of op de vaste schijf, ook als de printer wordt uitgezet. • Deze menu-instelling wordt alleen weergegeven als er een geformatteerd en werkend flashstation of vaste schijf in de printer is geïnstalleerd. |
| <p>Bronnen opslaan Aan Uit</p> | <p>Opgeven wat de printer moet doen met tijdelijke downloads, zoals lettertypen en macro's die zijn opgeslagen in het RAM-geheugen, als de printer een taak ontvangt die groter is dan het beschikbare geheugen.</p> <p>Opmerkingen:</p> <ul style="list-style-type: none"> • "Uit" is de standaardinstelling. Als Uit is ingesteld, worden de downloads in de printer bewaard tot het geheugen nodig is voor andere taken. Downloads worden verwijderd zodat afdruktaken kunnen worden verwerkt. • Als Aan is ingesteld, blijven geladen bronnen bewaard, ook wanneer de taal wordt gewijzigd en de printer opnieuw wordt ingesteld. Als de printer onvoldoende geheugen heeft, wordt het bericht Geheugen vol [38] weergegeven. Downloads worden niet verwijderd. |
| <p>Volgorde voor alles afdrukken Alfabetisch Oudste taak als eerste Nieuwste taak als eerste</p> | <p>Geef de volgorde op waarin vastgehouden en vertrouwelijke taken worden afgedrukt wanneer Alles afdrukken wordt geselecteerd.</p> <p>Opmerking: De standaardinstelling is Alfabetisch. Afdruktaken verschijnen altijd in alfabetische volgorde op het bedieningspaneel van de printer.</p> |

Finishing (Afwerking), menu

| Optie | Functie |
|---|--|
| Zijden (duplex) 1-zijdig 2-zijdig | Instellen of dubbelzijdig afdrucken standaard wordt gebruikt voor alle afdruktaken. Opmerkingen: <ul style="list-style-type: none"> • 1-zijdig is de standaardinstelling. • U kunt dubbelzijdig afdrucken instellen in de printersoftware. Windows: Klik op Bestand >Afdrukken en Eigenschappen, Voorkeuren, Opties of Instellen. Als u Macintosh gebruikt: Kies Archief >Druk af en pas de instellingen aan in het dialoogvenster Druk af en de voorgrond-menu's voor afdrucken. |
| Dubbelzijdig inbinden Lange zijde Korte zijde | Definiëren hoe dubbelzijdige pagina's moeten worden ingebonden en afgedrukt op basis van de afdrukstand van de pagina's. Opmerkingen: <ul style="list-style-type: none"> • Lange zijde is de standaardinstelling. Hiermee worden pagina's ingebonden langs de lange zijde van de pagina (linkerrand voor staand, bovenrand voor liggend). • Met Korte zijde worden pagina's ingebonden langs de korte zijde van de pagina (bovenrand voor staand, linkerrand voor liggend). |
| Exemplaren 1–999 | Een standaard aantal exemplaren opgeven voor elke afdruktaak. Opmerking: 1 is de standaardinstelling. |
| Lege pagina's Niet afdrucken Afdrucken | Instellen of er lege pagina's in een afdruktaak worden ingevoegd. Opmerking: Do Not Print (Niet afdrucken) is de standaardinstelling. |
| Sorteren (1,1,1) (2,2,2) (1,2,3) (1,2,3) | De pagina's van een afdruktaak op volgorde houden bij het afdrucken van meerdere exemplaren. Opmerkingen: <ul style="list-style-type: none"> • De standaard fabrieksinstelling is "(1,1,1) (2,2,2)". • Met de instelling Aan wordt de afdruktaak op volgorde gehouden. |
| Scheidingsvellen Uit Tussen kopieën Tussen taken Tussen pagina's | Instellen of er lege scheidingsvellen worden ingevoerd. Opmerkingen: <ul style="list-style-type: none"> • Geen is de standaardinstelling. • Met Tussen kopieën wordt er een leeg vel ingevoegd tussen elk exemplaar van een afdruktaak wanneer Sorteren is ingesteld op "(1,2,3) (1,2,3)." Als Sorteren is ingesteld op "(1,1,1) (2,2,2)," wordt er een leeg vel ingevoegd tussen elke set afgedrukte pagina's, bijvoorbeeld na alle pagina's 1 en na alle pagina's 2. • Met Tussen taken voegt u een leeg vel in tussen afdruktaken. • Met Tussen pagina's voegt u een leeg vel in tussen elke pagina van de afdruktaak. Deze instelling is handig als u transparanten afdrukt of lege pagina's in een document wilt opnemen. |
| Bron scheidingspagina's Lade [x] Handmatige invoer | De papierbron voor de scheidingsvellen opgeven. Opmerkingen: <ul style="list-style-type: none"> • Lade 1 (standaardlade) is de standaardinstelling. • Stel in het menu Papier de optie Configuratie U-lader in op "Cassette" om U-lader als menu-instelling weer te geven. |

| Optie | Functie |
|--|---|
| Papierbesparing Uit 2 per vel 3 per vel 4 per vel 6 per vel 9 per vel 12 per vel 16 per vel | Meerdere paginabeelden op één zijde van een vel papier afdrukken. Opmerkingen: <ul style="list-style-type: none"> • "Uit" is de standaardinstelling. • Het geselecteerde aantal is het aantal paginabeelden dat per zijde wordt afgedrukt. |
| Indeling papierbesparing Horizontaal Omgekeerd horizon. Omgekeerd verticaal Verticaal | De positie van meerdere paginabeelden opgeven wanneer Papierbesparing wordt gebruikt. Opmerkingen: <ul style="list-style-type: none"> • Horizontaal is de standaardinstelling. • De positie hangt af van het aantal pagina's en de afdrukstand (staand of liggend). |
| Stand papierbesparing Automatisch Liggend Staand | Afdrukstand instellen van een document met meerdere pagina's. Opmerking: Automatisch is de standaardinstelling. De printer kiest tussen de afdrukstanden Staand en Liggend. |
| Rand papierbesparing Geen Effen | Hiermee drukt u een rand af wanneer u Papierbesparing gebruikt. Opmerking: Geen is de standaardinstelling. |
| Taak nieten Uit Aan | Geef op of afdrukken worden geniet. Opmerkingen: <ul style="list-style-type: none"> • "Uit" is de standaardinstelling. • Dit menu-item verschijnt alleen als er een ondersteunde nietfinisher geïnstalleerd is. |
| Niettest uitvoeren | Een rapport afdrukken waarmee wordt gecontroleerd of de nietfinisher correct werkt. Opmerking: Dit menu-item verschijnt alleen als er een ondersteunde nietfinisher geïnstalleerd is. |

Menu Kwaliteit

| Optie | Tot |
|---|--|
| Afdrukresolutie 300 dpi 600 dpi 1200 dpi Beeldkwaliteit 1200 Beeldkwaliteit 2400 | Geef de kwaliteit van de scan op in dpi (dots per inch). Opmerking: 600 dpi is de standaardinstelling. |
| Pixelversterking Uit Lettertypen Horizontaal Verticaal Beide richtingen Geïsoleerd | Hiermee worden meer pixels mogelijk om af te drukken in clusters voor een betere helderheid, om afbeeldingen horizontaal of verticaal te verbeteren of om lettertypen te verbeteren. Opmerking: "Uit" is de standaardinstelling. |

| Optie | Tot |
|--|--|
| Tonerintensiteit 1-10 | Afdrukken lichter of donkerder maken. Opmerkingen: <ul style="list-style-type: none"> • 8 is de standaardinstelling. • Als u een lager cijfer kiest, bespaart u toner. |
| Dunne lijnen verbeteren Aan Uit | Een afdrukmodus inschakelen die speciaal bedoeld is voor bestanden met nauwkeurige details, zoals bouwkundige tekeningen, kaarten, stroomcircuitschema's en stroomdiagrammen. Opmerkingen: <ul style="list-style-type: none"> • "Uit" is de standaardinstelling. • U kunt deze optie instellen in de printersoftware. Voor Windows-gebruikers: klik op File (Bestand) >Print (Afdrukken) en Properties (Eigenschappen), Preferences (Voorkeuren), Options (Opties) of Setup (Instellen). Voor Macintosh-gebruikers: kies Archief >Druk af en pas de instellingen aan in het dialoogvenster en de pop-upmenu's voor afdrukken. • Als u deze optie wilt instellen via de Embedded Web Server, moet u het IP-adres van de netwerkprinter in het adresveld van een browser typen. |
| Grijscorrectie Automatisch Uit | Automatisch de contrastverbetering aanpassen die is toegepast op de afgedrukte beelden. Opmerking: "Automatisch" is de standaardinstelling. |
| Helderheid -6 tot 6 | Hiermee maakt u afdrukken lichter of donkerder. U kunt toner besparen door lichtere afdrukken te maken. Opmerking: 0 is de standaardinstelling. |
| Contrast 0-5 | Hiermee past u het contrast van de afgedrukte objecten aan. Opmerking: 0 is de standaardinstelling. |

Taakadministratie, menu

Opmerking: Dit menu-item wordt alleen weergegeven als er een flashgeheugenkaart of vaste schijf in de printer is geïnstalleerd. Zorg dat de vaste schijf van de printer niet is beveiligd tegen lezen/schrijven of schrijven.

| Optie | Resultaat |
|--|---|
| Logbestand voor taakadministratie Uit Aan | Instellen of de printer een logbestand maakt voor de ontvangen afdruktaken. Opmerking: "Uit" is de standaardinstelling. |
| Hulpprogramma's voor taakadministratie | Logbestanden afdrukken en verwijderen of exporteren naar een flashstation. |
| Frequentie administratielogbestand Wekelijks Maandelijks | Instellen hoe vaak een logbestand wordt gemaakt. Opmerking: Maandelijks is de standaardinstelling. |
| Actie logbestand bij einde van frequentie Geen Huidig logbestand e-mailen Huidig logbestand e-mailen en verwijderen Huidig logbestand plaatsen Huidig logbestand plaatsen en verwijderen | Instellen hoe de printer reageert aan het einde van de opgegeven frequentie. Opmerking: Geen is de standaardinstelling. |

| Optie | Resultaat |
|---|---|
| Schijf bijna vol Uit 1–99 | Opgeven hoe groot het logbestand maximaal kan zijn voordat de handeling bij Actie schijf bijna vol wordt uitgevoerd. Opmerking: 5 is de standaardinstelling. |
| Actie schijf bijna vol Geen Huidig logbestand e-mailen Huidig logbestand e-mailen en verwijderen Oudste logbestand e-mailen en verwijderen Huidig logbestand plaatsen Huidig logbestand plaatsen en verwijderen Oudste logbestand plaatsen en verwijderen Huidig logbestand verwijderen Oudste logbestand verwijderen Alle logbestanden verwijderen Alles verwijderen behalve huidig logbestand | Instellen hoe de printer reageert als de vaste schijf van de printer bijna vol is. Opmerkingen: <ul style="list-style-type: none"> • Geen is de standaardinstelling. • De waarde die is opgeven bij Schijf bijna vol bepaalt wanneer deze actie wordt uitgevoerd. |
| Actie schijf vol Geen Huidig logbestand e-mailen en verwijderen Oudste logbestand e-mailen en verwijderen Huidig logbestand plaatsen en verwijderen Oudste logbestand plaatsen en verwijderen Huidig logbestand verwijderen Oudste logbestand verwijderen Alle logbestanden verwijderen Alles verwijderen behalve huidig logbestand | Instellen hoe de printer reageert als het maximale schijfgebruik (100 MB) is bereikt. Opmerking: Geen is de standaardinstelling. |
| URL voor plaatsen logbestanden | Instellen waar de logbestanden worden geplaatst door de printer. |
| E-mailadres voor verzenden logbestanden | Geef het e-mailadres op waarnaar de logbestanden voor taakadministratie worden verzonden. |
| Voorvoegsel logbestand | Het gewenste voorvoegsel voor de naam van het logbestand opgeven. Opmerking: Het huidige hostnaam die is opgegeven in het menu TCP/IP, wordt gebruikt als standaardvoorvoegsel voor het logbestand. |

Menu Hulpprogramma's

| Optie | Functie |
|--|---|
| Wachttaken verwijd. Vertrouwelijk In wachtstand Niet hersteld Alles | Vertrouwelijke taken en wachttaken verwijderen van de vaste schijf van de printer. Opmerkingen: <ul style="list-style-type: none"> • Als u een instelling selecteert, is dat alleen van invloed op de afdruktaken die zich in de printer bevinden. Bladwijzers, afdruktaken op flashstations en andere typen taken in de wacht worden niet beïnvloed. • Als u Niet hersteld selecteert, worden alle afdruk- en wachtstandtaken die <i>niet</i> zijn hersteld van de vaste schijf of het geheugen van de printer verwijderd. |

| Optie | Functie |
|--|---|
| Flash formatteren Ja Nee | Formateer het flashgeheugen. Let op—Kans op beschadiging: Zet de printer niet uit als het flashgeheugen wordt geformatteerd. Opmerkingen: <ul style="list-style-type: none"> Als u Ja selecteert, worden alle gegevens in het flashgeheugen verwijderd. Als u Nee selecteert, wordt het verzoek om de vaste schijf te formatteren geannuleerd. Met het flashgeheugen wordt het geheugen bedoeld dat u toevoegt door een flashgeheugenkaart in de printer te installeren. De flashgeheugenoptiekaart moet niet zijn beveiligd tegen lezen/schrijven of schrijven. Dit menu-item wordt alleen weergegeven als er een niet-defecte flashgeheugenkaart in de printer is geïnstalleerd. |
| Downloads op schijf verwijderen Nu verwijderen Niet verwijderen | Downloads verwijderen van de vaste schijf van de printer, waaronder alle wachttaken, gebufferde taken en geparkeerde taken. Opmerkingen: <ul style="list-style-type: none"> Met Nu verwijderen stelt u de printer zo in dat downloads worden verwijderd en de display terugkeert naar het oorspronkelijke scherm nadat het verwijderproces is voltooid. Als Niet verwijderen is ingesteld, keert de printerdisplay terug naar het menu Hulpprogramma's op printermodellen met een aanraakscherm. Op printermodellen zonder een aanraakscherm keert de printer met Niet verwijderen terug naar het oorspronkelijke scherm nadat het verwijderproces is voltooid. |
| Hex Trace inschakelen | De oorzaak van een afdrukprobleem opsporen. Opmerkingen: <ul style="list-style-type: none"> Als deze optie is ingeschakeld, worden alle gegevens die naar de printer worden gestuurd, zowel in een hexadecimale weergave als in een tekenweergave afgedrukt en worden besturingscodes niet uitgevoerd. Als u Hex Trace wilt afsluiten of uitschakelen, schakelt u de printer uit of stelt u de printer opnieuw in. |
| Dekkingsindicatie Uit Aan | Een schatting geven van het dekkingspercentage voor toner op een pagina. De schatting wordt afgedrukt op een aparte pagina aan het einde van elke afduktaak. Opmerking: Uit is de standaardinstelling. |

Menu XPS

| Optie | Functie |
|---|--|
| Foutpagina's afdrukken Uit Aan | Een pagina afdrukken met informatie over fouten, waaronder XML-markupfouten. Opmerking: Uit is de standaardinstelling. |

Menu PDF

| Optie | Functie |
|-----------------------------|---|
| Passend Ja Nee | Pagina-inhoud aanpassen aan het formaat van het geselecteerde papier. Opmerking: Nee is de standaardinstelling. |

| Optie | Functie |
|---|--|
| Aantekeningen Niet afdrukken Afdrukken | Aantekeningen in een PDF-bestand afdrukken. Opmerking: Niet afdrukken is de standaardinstelling. |

PostScript, menu

| Optie | Tot |
|---|---|
| PS-fout afdrukken Aan Uit | Een pagina afdrukken die de PostScript-fout bevat. Opmerking: "Uit" is de standaardinstelling. |
| PS-opstartmodus vergrendelen Aan Uit | Het bestand SysStart uitschakelen. Opmerking: "Uit" is de standaardinstelling. |
| Lettertypeprioriteit Resident Flash/schijf | De volgorde instellen waarin de printer lettertypen zoekt. Opmerkingen: <ul style="list-style-type: none"> • "Intern" is de standaardinstelling. • Dit menu-item is alleen beschikbaar als er een geformatteerde optionele flashgeheugenkaart of vaste schijf in de printer is geïnstalleerd en deze op de juiste wijze werken. • De flashgeheugenkaart of de vaste schijf van de printer mag niet zijn beveiligd tegen lezen/schrijven of schrijven, of zijn beveiligd met een wachtwoord. • De buffergrootte mag niet zijn ingesteld op 100%. |

PCL Emul, menu

| Optie | Tot |
|---|---|
| Lettertypebron Resident Schijf Downloaden Flashgeheugen Alles | De lettertypeset instellen die wordt gebruikt in het menu Lettertypenaam. Opmerkingen: <ul style="list-style-type: none"> • "Intern" is de standaardinstelling. Met "Intern" wordt de standaardset met lettertypen die in het RAM is geladen, weergegeven. • Met de instellingen "Flash" en "Schijf" worden alle interne lettertypen weergegeven die in deze optie aanwezig zijn. • De flash-optie moet op juiste wijze worden geformatteerd en mag niet beveiligd zijn tegen lezen/schrijven of schrijven of beveiligd zijn met een wachtwoord. • Met de instelling "Laadbaar" worden alle lettertypen weergegeven die in het RAM zijn gedownload. • Met de instelling "Alle(s)" worden alle lettertypen weergegeven die bij een willekeurige optie beschikbaar zijn. |
| Lettertypenaam Courier 10 | Een specifiek lettertype en de optie waarin het is opgeslagen, weergegeven. Opmerking: Courier 10 is de standaardinstelling. Met Courier 10 wordt de lettertypenaam, lettertype-ID en de opslaglocatie in de printer weergegeven. De afkorting van de naam van de lettertypebron is R voor Intern, F voor Flash, K voor Schijf en D voor Laadbaar. |

| Optie | Tot |
|--|---|
| Symbolenset 10U PC-8 12U PC-850 | De symbolenset voor elke lettertypenaam weergeven. Opmerkingen: <ul style="list-style-type: none"> • "10U PC-8" is de standaardinstelling in de VS. "12U PC-850" is de internationale standaardinstelling. • Een symbolenset is een set met alfabetische en numerieke tekens, interpunctie en speciale symbolen. Symbolensets ondersteunen de verschillende talen of specifieke toepassingen, zoals wiskundige symbolen voor wetenschappelijke teksten. Alleen de ondersteunde symbolensets worden weergegeven. |
| Instell. PCL-emulatie Puntgrootte 1,00–1008,00 | De puntgrootte wijzigen van schaalbare, typografische lettertypen. Opmerkingen: <ul style="list-style-type: none"> • 12 is de standaardinstelling. • Het puntformaat heeft betrekking op de hoogte van de tekens in het lettertype. Eén punt is ongeveer gelijk aan 0,35 mm. • Puntgroottes kunnen worden aangepast in stappen van 0,25 punten. |
| Instell. PCL-emulatie Pitch 0,08–100 | Lettertypepitch instellen voor schaalbare lettertypen met een vaste tekenafstand (monogespateerd). Opmerkingen: <ul style="list-style-type: none"> • 10 is de standaardinstelling. • Pitch heeft betrekking op het aantal niet-proportionele tekens per inch (cpi). • Pitch kan worden aangepast in stappen van 0,01 cpi. • Voor niet-schaalbare, monogespateerde lettertypen wordt de pitch wel weergegeven, maar kunt u deze niet wijzigen. |
| Instell. PCL-emulatie Afdrukstand Staand Liggend | De afdrukstand instellen van tekst en afbeeldingen op de pagina. Opmerkingen: <ul style="list-style-type: none"> • "Staand" is de standaardinstelling. Met "Staand" drukt u de tekst en afbeeldingen evenwijdig aan de korte zijde van het papier af. • Met "Liggend" drukt u de tekst en afbeeldingen evenwijdig aan de lange zijde van het papier af. |
| Instell. PCL-emulatie Regels per pagina 1–255 | Het aantal regels opgeven dat op elke pagina wordt afgedrukt. Opmerkingen: <ul style="list-style-type: none"> • "60" is de standaardinstelling in de VS. "64" is de internationale standaardinstelling. • De printer stelt de ruimte tussen de regels in op basis van de instellingen voor Regels per pagina, Papierformaat en Afdrukstand. Selecteer het papierformaat en de afdrukstand voordat u het aantal regels per pagina instelt. |
| Instell. PCL-emulatie A4-breedte 198 mm 203 mm | De printer instellen op A4-papierformaat. Opmerkingen: <ul style="list-style-type: none"> • "198 mm" is de standaardinstelling. • Met de instelling van 203-mm wordt de breedte van de pagina zo ingesteld dat er tachtig 10-pitch tekens kunnen worden afgedrukt. |

| Optie | Tot |
|--|--|
| Instell. PCL-emulatie Automatisch HR na NR Aan Uit | Opgeven of de printer automatisch een harde return (CR) moet geven na de opdracht om naar een nieuwe regel te gaan (LF). Opmerking: "Uit" is de standaardinstelling. |
| Instell. PCL-emulatie Automatisch NR na HR Aan Uit | Aangeven of de printer automatisch een nieuwe regel (NR) uitvoert na een opdracht voor een harde return (HR). Opmerking: "Uit" is de standaardinstelling. |
| Lade-nr. wijzigen Waarde U-lader Uit Geen 0-199 Waarde lade [x] Uit Geen 0-199 Waarde handm. invoer Uit Geen 0-199 Waarde envelop (handm.) Uit Geen 0-199 | De printer zodanig configureren dat deze werkt met printersoftware of toepassingen die andere laden als papierbron hebben gedefinieerd. Opmerkingen: <ul style="list-style-type: none"> • "Uit" is de standaardinstelling. • Als "Geen" de instelling is, wordt de opdracht voor het selecteren van de papierinvoer genegeerd. Deze optie wordt alleen weergegeven als deze door de PCL 5-interpretter wordt geselecteerd. • Met "0-199" kan een aangepaste instelling worden toegewezen. |
| Lade-nr. wijzigen Fabrieksinstellingen weergeven U-lader standaard inst. = 8 T1 Std.inst. = 1 T1 Std.inst. = 4 T1 Std.inst. = 5 T1 Std.inst. = 20 T1 Std.inst. = 21 Std.inst. env. = 6 Std.inst. hnd. inv. = 2 Std.inst. env.inv. = 3 | De standaardinstelling weergeven voor elke invoerlade. |
| Lade-nr. wijzigen Std.instell. herstellen Ja Nee | Alle invoerlade-instellingen terugzetten naar de standaardinstelling. |

Menu HTML

| Optie | | Functie |
|---|---|---|
| Lettertypenaam Albertus MT Antique Olive Apple Chancery Arial MT Avant Garde Bodoni Bookman Chicago Clarendon Cooper Black Copperplate Coronet Courier Eurostile Garamond Geneva Gill Sans Goudy Helvetica Hoefler Text Intl CG Times Intl Courier Intl Univers | Joanna MT Letter Gothic Lubalin Graph Marigold MonaLisa Recut Monaco New CenturySbk New York Optima Oxford Palatino Stempel Garamond Taffy Times TimesNewRoman Univers Zapf Chancery NewSansMTCS NewSansMTCT New SansMTJA NewSansMTKO | Het standaardlettertype voor HTML-documenten instellen. Opmerking: Het Times-lettertype wordt gebruikt in HTML-documenten waarin geen lettertype wordt opgegeven. |

| Optie | Functie |
|---|--|
| Tekengrootte 1–255 pt | De standaardlettergrootte voor HTML-documenten instellen. Opmerkingen: <ul style="list-style-type: none"> • 12 pt is de standaardinstelling. • De lettergrootte kan in stappen van 1 worden aangepast. |
| Vergroot/verklein 1–400% | Schaal aanpassen van het standaardlettertype voor HTML-documenten. Opmerkingen: <ul style="list-style-type: none"> • 100% is de standaardinstelling. • Schaling kan worden vergroot in stappen van 1%. |
| Afdrukstand Staand Liggend | De afdrukstand voor HTML-documenten instellen. Opmerking: Staand is de standaardinstelling. |
| Margegrootte 8–255 mm | De paginamarge voor HTML-documenten instellen. Opmerkingen: <ul style="list-style-type: none"> • 19 mm is de standaardinstelling. • De margegrootte kan in stappen van 1 mm worden aangepast. |

| Optie | Functie |
|---|---|
| Achtergronden Niet afdrukken Afdrukken | Instellen of achtergronden in HTML-documenten worden afgedrukt. Opmerking: Afdrukken is de standaardinstelling. |

Menu Afbeelding

| Optie | Functie |
|--|---|
| Autom. aanpassen. Aan Uit | Optimale waarden selecteren voor papierformaat, schaal en afdrukstand. Opmerking: Aan is de standaardinstelling. Deze instelling zorgt ervoor dat de instellingen voor schaling en afdrukstand voor sommige afbeeldingen worden genegeerd. |
| Omkeren Aan Uit | Tweekleurige zwart-witafbeeldingen omkeren. Opmerkingen: <ul style="list-style-type: none"> • Uit is de standaardinstelling. • Deze instelling geldt niet voor GIF- of JPEG-afbeeldingen. |
| Vergroten/verkleinen Linkerbovenhoek verankeren Meest gelijkend Midden verankeren Hoogte/breedte passend Aanpassen aan hoogte Aanpassen breedte | De afbeeldingsgrootte aanpassen zodat deze op het geselecteerde papierformaat past. Opmerkingen: <ul style="list-style-type: none"> • Meest gelijkend is de standaardinstelling. • Als Autom. aanpassen is ingesteld op Aan, wordt Schaling automatisch ingesteld op Meest gelijkend. |
| Afdrukstand Staand Liggend Staand omgekeerd Liggend omgekeerd | Afdrukstand van de afbeelding instellen. Opmerking: Staand is de standaardinstelling. |

Menu Help

Het menu Help bestaat uit een reeks Help-pagina's die op de multifunctionele printer (MFP) zijn opgeslagen als PDF-bestanden. Deze bestanden bevatten informatie over het gebruik van de printer en het uitvoeren van verschillende taken, waaronder kopiëren, scannen en faxen.

Er zijn Duitse, Engelse, Franse en Spaanse vertalingen opgeslagen op de printer.

| Menuoptie | Beschrijving |
|------------------------------|---|
| Alle handleidingen afdrukken | Hiermee worden alle handleidingen afgedrukt. |
| Handleiding kopiëren | Bevat informatie over het maken van kopieën en het wijzigen van instellingen. |
| Handleiding voor e-mailen | Bevat informatie over het verzenden van e-mailberichten via adressen, snelkoppelingsnummers of het adresboek en over het wijzigen van instellingen. |
| Faxhandleiding | Bevat informatie over het verzenden van faxen met faxnummers, snelkoppelingsnummers of het adresboek en over het wijzigen van instellingen. |

| Menuoptie | Beschrijving |
|----------------------------------|---|
| Handleiding FTP | Bevat informatie over het rechtstreeks verzenden van gescande documenten naar een FTP-server via een FTP-adres, snelkoppelingsnummers of het adresboek en over het wijzigen van instellingen. |
| Handleiding voor afdrukstoringen | Biedt hulp bij het verhelpen van terugkerende storingen bij het kopiëren en afdrukken. |
| Informatiehandleiding | Biedt hulp bij het zoeken naar aanvullende informatie. |

Geld besparen en het milieu een handje helpen

Papier en toner besparen

Onderzoek heeft aangetoond dat wel 80% van de koolstofvoetafdruk van een printer te maken heeft met papierverbruik. U kunt uw koolstofvoetafdruk aanzienlijk verkleinen door het gebruik van kringlooppapier en door middel van de volgende afdruksuggesties, zoals dubbelzijdig afdrukken en het afdrukken van meerdere pagina's op een enkel vel papier.

Zie "[Ecomodus gebruiken](#)" op [pagina 204](#) voor meer informatie over hoe u snel papier en energie kunt besparen door middel van één printerinstelling.

Zuinig omgaan met accessoires

Beide zijden van het papier gebruiken

Als uw printermodel dubbelzijdig afdrukken ondersteunt, kunt u instellen of er op een of twee zijden van het papier wordt afgedrukt.

Opmerkingen:

- Dubbelzijdig afdrukken is de standaardinstelling van het printerstuurprogramma.
- Ga voor een volledige lijst met ondersteunde producten en landen naar www.dell.com/support.

Meerdere pagina's op een vel papier plaatsen

U kunt maximaal 16 opeenvolgende pagina's van een document met meerdere pagina's afdrukken op een enkel vel papier door het afdrukken van meerdere pagina's in te stellen (N-Up) voor de afdruktaak.

Uw eerste ontwerp op fouten controleren

Voordat u een document afdrukt of meerdere malen kopieert.

- Gebruik de functie voor afdrukvoorbeelden om te bekijken hoe het document eruitziet voordat u het afdrukt.
- Druk één exemplaar van het document af om de inhoud en indeling op fouten te controleren.

Vermijd papierstoringen

Stel de papiersoort en het formaat correct in om te voorkomen dat het papier vastloopt. Zie "[Papierstoringen voorkomen](#)" op [pagina 229](#) voor meer informatie.

Energie besparen

Ecomodus gebruiken

- 1 Open een webbrowser en typ het IP-adres van de printer in de adresbalk.

Opmerkingen:

- Controleer het IP-adres van de printer op het startscherm van de printer. Het IP-adres bestaat uit vier sets met cijfers gescheiden door punten, bijvoorbeeld: 123.123.123.123.
- Als u een proxyserver gebruikt, moet u deze tijdelijk uitschakelen zodat de webpagina correct kan worden geladen.

2 Klik op **Instellingen >Algemene instellingen >Ecomodus >** selecteer een instelling

| Optie | Functie |
|----------------|---|
| Uit | Standaardwaarden voor alle instellingen voor de Ecomodus gebruiken. De instelling Uit ondersteunt de prestatiespecificaties voor uw printer. |
| Stroom | Energieverbruik beperken, met name wanneer de printer inactief is. <ul style="list-style-type: none"> • Motoren van de printer starten niet totdat de printer gereed is om af te drukken. Het kan mogelijk even duren voordat de eerste pagina wordt afgedrukt. • De printer schakelt na één minuut inactiviteit over op de slaapstand. |
| Energie/papier | Alle instellingen voor energie- en papierbesparing gebruiken. |
| Normaal papier | <ul style="list-style-type: none"> • Functie voor automatisch 2-zijdig afdrukken (dubbelzijdig) inschakelen. • Afdrukken van logbestanden uitschakelen. |

3 Klik op **Verzenden**.**Geluid van de printer beperken**

Schakel de stille modus in om het geluid van de printer te reduceren.

1 Open een webbrowser en typ het IP-adres van de printer in de adresbalk.**Opmerkingen:**

- Controleer het IP-adres van de printer op het startscherm van de printer. Het IP-adres bestaat uit vier sets met cijfers gescheiden door punten, bijvoorbeeld: 123.123.123.123.
- Als u een proxyserver gebruikt, moet u deze tijdelijk uitschakelen zodat de webpagina correct kan worden geladen.

2 Klik op **Instellingen >Algemene instellingen >Stille modus >** selecteer een instelling

| Optie | Tot |
|-------|--|
| Uit | Beperk het geluid van de printer. Opmerkingen: <ul style="list-style-type: none"> • De verwerking van afdruktaken duurt langer. • Motoren van de printer starten niet tot een document gereed is om te worden afgedrukt. Het kan daarom even duren voordat de eerste pagina wordt afgedrukt. |
| Aan | Standaardinstellingen te gebruiken. Opmerking: Deze instelling ondersteunt de prestatiespecificaties voor uw printer. |

3 Klik op **Verzenden**.

Slaapstand aanpassen

U kunt energie besparen door het aantal minuten dat de printer wacht tot deze overgaat op de slaapstand verlagen. Het instelbereik ligt tussen de 1 en 180 minuten. De standaardinstelling is 30 minuten.

Embedded Web Server gebruiken

- 1 Open een webbrowser en typ het IP-adres van de printer in de adresbalk.

Opmerkingen:

- Controleer het IP-adres van de printer op het startscherm van de printer. Het IP-adres bestaat uit vier sets met cijfers gescheiden door punten, bijvoorbeeld: 123.123.123.123.
- Als u een proxyserver gebruikt, moet u deze tijdelijk uitschakelen zodat de webpagina correct kan worden geladen.

- 2 Klik op **Instellingen >Algemene instellingen >Time-outs**.

- 3 Geef in het veld Slaapstand het aantal minuten op dat u wilt dat de printer wacht voordat deze overschakelt naar de slaapstand.

- 4 Klik op **Verzenden**.

Bedieningspaneel van de printer gebruiken

- 1 Blader in het startscherm naar:



>**Instellingen >Algemene instellingen >Time-outs >Slaapstand**

- 2 Selecteer in het veld Slaapstand het aantal minuten dat u wilt dat de printer wacht voordat deze overschakelt naar de slaapstand.

- 3 Raak  aan.

Sluimerstand gebruiken

In de sluimerstand verbruikt de printer bijna geen stroom.

Opmerkingen:

- De standaardtijd voordat de printer overschakelt naar de sluimerstand is drie dagen.
- Schakel de sluimerstand uit voordat u een afdruktaak verzendt. U schakelt de sluimerstand uit met een harde reset of door de slaapknop ingedrukt te houden.
- Als de sluimerstand is ingeschakeld, is de Embedded Web Server uitgeschakeld.

- 1 Blader in het beginscherm naar:



>**Instellingen >Algemene instellingen**

- 2 Selecteer **Sluimerstand** in de vervolgkeuzelijst Druk op slaapknop of Slaapknop ingedrukt houden en raak **Verzenden** aan.

Time-out sluimerstand instellen

Met de time-out voor de sluimerstand kunt u instellen na hoeveel minuten de spaarstand wordt ingeschakeld nadat een afdruktaak is verwerkt.

Embedded Web Server gebruiken

- 1 Open een webbrowser en typ het IP-adres van de printer in de adresbalk.

Opmerkingen:

- Controleer het IP-adres van de printer op het startscherm van de printer. Het IP-adres bestaat uit vier sets met cijfers gescheiden door punten, bijvoorbeeld: 123.123.123.123.
- Als u een proxyserver gebruikt, moet u deze tijdelijk uitschakelen zodat de webpagina correct kan worden geladen.

- 2 Klik op **Instellingen >Algemene instellingen >Time-outs**.

- 3 Selecteer in het menu Time-out sluimerstand het aantal uren, dagen, weken of maanden dat de printer moet wachten voordat deze overschakelt naar de spaarstand.

- 4 Klik op **Verzenden**.

Het bedieningspaneel van de printer gebruiken

- 1 Blader op het bedieningspaneel van de printer naar:



>Instellingen >Algemene instellingen >Time-outs >Time-out sluimerstand

- 2 Selecteer de tijd dat de printer wacht nadat een afdruktaak is verwerkt voordat de sluimerstand wordt ingeschakeld.

- 3 Raak  aan.

Planning stroomstand gebruiken

Met Planning stroomstand kunt u instellen wanneer de printer overschakelt over naar een spaarstand of naar de stand Gereed.

Opmerking: Deze functie is alleen beschikbaar op netwerkprinters of printers die zijn aangesloten op afdrukservers.

Embedded Web Server gebruiken

- 1 Open een webbrowser en typ het IP-adres van de printer in de adresbalk.

Opmerkingen:

- Controleer het IP-adres van de printer op het startscherm van de printer. Het IP-adres bestaat uit vier sets met cijfers gescheiden door punten, bijvoorbeeld: 123.123.123.123.
- Als u een proxyserver gebruikt, moet u deze tijdelijk uitschakelen zodat de webpagina correct kan worden geladen.

- 2 Klik op **Instellingen >Algemene instellingen >Planning stroomstand**.

- 3 Selecteer de stroomstand in het menu Actie.

- 4 Selecteer de tijd in het menu Tijd.

- 5 Selecteer de dag of dagen in het menu Dag(en).
- 6 Klik op **Toevoegen**.

Helderheid van de display aanpassen

Als u energie wilt besparen of u kunt de display niet goed lezen, kunt u de helderheid van de display aanpassen. Beschikbare instellingen variëren van 20-100. De standaardinstelling is 100.

Embedded Web Server gebruiken

- 1 Open een webbrowser en typ het IP-adres van de printer in de adresbalk.

Opmerkingen:

- Controleer het IP-adres van de printer op het startscherm. Het IP-adres bestaat uit vier sets met cijfers gescheiden door punten, bijvoorbeeld: 123.123.123.123.
- Als u een proxyserver gebruikt, moet u deze tijdelijk uitschakelen zodat de webpagina correct kan worden geladen.

- 2 Klik op **Instellingen >Algemene instellingen**.
- 3 Geef in het vak Helderheid van scherm het gewenste percentage voor de display op.
- 4 Klik op **Verzenden**.

Bedieningspaneel van de printer gebruiken

- 1 Blader in het startscherm naar:



>Instellingen >Algemene instellingen >Helderheid van scherm

- 2 Geef in het vak Helderheid van scherm het gewenste percentage voor de display op.
- 3 Raak  aan.

Recycling

Dell-producten recyclen

Dell-producten voor recycling retourneren:

- 1 Ga naar onze website op www.dell.com/recycle.
- 2 Selecteer uw land of regio.
- 3 Volg de instructies op het beeldscherm.

Printer beveiligen

Kennisgeving van vluchtigheid

De printer bevat verschillende soorten geheugens waarin apparaat- en netwerkinstellingen en gebruikersgegevens kunnen worden opgeslagen.

| Soorten geheugen | Beschrijving |
|------------------------|--|
| Vluchtig geheugen | De printer gebruikt standaard <i>RAM-geheugen</i> (Random Access Memory) om gebruikersgegevens te bufferen tijdens eenvoudige afdruk- en kopieertaken. |
| Niet-vluchtig geheugen | De printer gebruikt mogelijk twee soorten niet-vluchtig geheugen: EEPROM en NAND (flashgeheugen). Beide soorten worden gebruikt voor de opslag van het besturingssysteem, apparaatinstellingen, netwerkinformatie, scanner- en bladwijzerinstellingen en ingesloten oplossingen. |
| Vaste schijf | In sommige printers is een vaste schijf geïnstalleerd. De vaste schijf van de printer is ontworpen voor apparaat-specifieke functies. Hiermee kan het apparaat gebufferde gebruikersgegevens voor complexe scan-, afdruk-, kopieer- en faxtaken bevatten en gegevens van formulieren en lettertypen. |

In de volgende gevallen moet u de inhoud van het printergeheugen wissen:

- De printer wordt uit gebruik genomen.
- De vaste schijf van de printer wordt vervangen.
- De printer wordt verplaatst naar een andere afdeling of een ander kantoor.
- Er moet onderhoud aan de printer worden uitgevoerd door iemand buiten uw organisatie.
- De printer moet voor onderhoud worden vervoerd naar een locatie buiten uw bedrijf.
- De printer wordt verkocht aan een ander bedrijf.

Vaste schijf van de printer weggooien

Opmerking: In sommige printermodellen is mogelijk geen vaste schijf geïnstalleerd.

In omgevingen waar wordt gewerkt met zeer gevoelige informatie moet mogelijk extra maatregelen worden genomen om ervoor te zorgen dat vertrouwelijke gegevens op de vaste schijf van de printer niet toegankelijk zijn nadat de printer of de vaste schijf van de printer zijn verwijderd van de betreffende bedrijfslocatie.

- **Demagnetiseren:** hiermee wordt de vaste schijf blootgesteld aan een magnetisch veld waardoor de opgeslagen gegevens worden gewist
- **Pletten:** de vaste schijf fysiek samenpersen waardoor de onderdelen breken en onleesbaar worden
- **Verbrijzelen:** de vaste schijf fysiek opdelen in kleine metalen stukjes

Opmerking: de meeste gegevens kunnen doorgaans elektronisch worden gewist, maar de enige manier waarop u zeker weet dat alle gegevens volledig worden gewist, is het fysiek vernietigen van elk geheugenapparaat waarop gegevens zijn opgeslagen.

Vluchtig geheugen wissen

Er is een voedingsbron nodig om informatie te bewaren in het vluchtige geheugen (RAM-geheugen) van de printer. Schakel de printer uit als u de gebufferde gegevens wilt wissen.

Niet-vluchtig geheugen wissen

- **Individuele instellingen, apparaat- en netwerkinstellingen, beveiligingsinstellingen en geïntegreerde oplossingen:** kies **Alle instellingen wissen** in het menu Configuratie om alle gegevens en instellingen te verwijderen.
- **Faxgegevens:** kies **Alle instellingen wissen** in het menu Configuratie om alle faxinstellingen en -gegevens te verwijderen.

1 Schakel de printer uit.

2 Houd **2** en **6** ingedrukt terwijl u de printer inschakelt. Laat de knoppen pas los wanneer het scherm met de voortgangsbalk wordt weergegeven.

De printer voert de opstartcyclus uit, waarna het menu Configuratie wordt weergegeven. Zodra de printer volledig is ingeschakeld, moet op het aanraakscherm een lijst met functies worden weergegeven in plaats van standaardpictogrammen van het startscherm.

3 Raak **Alle instellingen wissen** aan.

Tijdens dit proces wordt de printer meerdere malen opnieuw opgestart.

Opmerking: met Alle instellingen wissen worden apparaatinstellingen, oplossingen, taken, faxen en wachtwoorden op een veilige manier verwijderd uit het printergeheugen.

4 Raak **Terug >Menu Configuratie afsluiten aan**.

De printer wordt uitgeschakeld en weer ingeschakeld en keert terug naar de normale bedrijfsmodus.

Geheugen op de vaste schijf wissen

Opmerkingen:

- in sommige printermodellen is mogelijk geen vaste schijf geïnstalleerd.
- Als u Tijdelijke gegevensbestanden wissen instelt in de printermenu's, kunt u resterende vertrouwelijke informatie die achterblijft na het afdrukken verwijderen door veilig bestanden te overschrijven die zijn gemarkeerd voor verwijderen.

Het bedieningspaneel van de printer gebruiken

1 Zet de printer uit.

2 Houd **2** en **6** ingedrukt terwijl u de printer inschakelt. Laat de knoppen pas los wanneer het scherm met de voortgangsbalk wordt weergegeven.

De printer voert de opstartcyclus uit, waarna het menu Configuratie wordt weergegeven. Wanneer de printer volledig is ingeschakeld, moet op het aanraakscherm een lijst met functies worden weergegeven.

3 Raak **Schijf wissen** en een van de volgende opties aan:

- **Schijf wissen (snel):** hiermee kunt u de schijf in een keer overschrijven met alleen maar nullen.
- **Schijf wissen (veilig):** hiermee kunt u de vaste schijf meerdere keren overschrijven met willekeurige bitpatronen gevolgd door een verificatiebewerking. Een veilige overschrijfbewerking is in overeenstemming met de DoD 5220.22-M-standaard voor het veilig verwijderen van gegevens van een vaste schijf. Zeer vertrouwelijke informatie kan het beste alleen met deze methode worden gewist.

4 Raak **Ja** aan om door te gaan met het wissen van de schijf.

Opmerkingen:

- Er wordt een statusbalk weergegeven met de voortgang van de wisbewerking op de vaste schijf.
- Schijf wissen kan van enkele minuten tot meer dan een uur duren. De printer kan gedurende deze bewerking niet worden gebruikt voor andere taken van gebruikers.

5 Raak **Terug >Menu Configuratie afsluiten aan.**

De printer wordt uitgeschakeld en weer ingeschakeld en keert terug naar de normale bedrijfsmodus.

Codering vaste schijf van printer instellen

Schakel codering van de vaste schijf in om te voorkomen dat u gevoelige gegevens verliest als uw printer of de vaste schijf wordt gestolen.

Opmerking: in sommige printermodellen is mogelijk geen vaste schijf geïnstalleerd.

Embedded Web Server gebruiken

1 Open een webbrowser en typ het IP-adres van de printer in de adresbalk.

Opmerkingen:

- Controleer het IP-adres van de printer op het startscherm van de printer. Het IP-adres bestaat uit vier sets met cijfers gescheiden door punten: 123.123.123.123.
- Als u een proxyserver gebruikt, moet u deze tijdelijk uitschakelen zodat de webpagina correct kan worden geladen.

2 Klik op **Instellingen >Beveiliging >Schijfcodering**.

Opmerking: Schijfcodering wordt alleen weergegeven in het menu Beveiliging als een geformatteerde, niet-defecte vaste schijf in de printer is geïnstalleerd.

3 Selecteer **Inschakelen** in het menu Schijfcodering.

Opmerkingen:

- als u schijfcodering inschakelt, wordt de inhoud van de vaste schijf van de printer verwijderd.
- Schijfcodering kan van enkele minuten tot meer dan een uur duren. De printer kan gedurende deze bewerking niet worden gebruikt voor andere taken van gebruikers.

4 Klik op **Verzenden**.

Het bedieningspaneel van de printer gebruiken

1 Zet de printer uit.

2 Houd **2** en **6** ingedrukt terwijl u de printer inschakelt. Laat de knoppen pas los wanneer het scherm met de voortgangsbalk wordt weergegeven.

De printer voert de opstartcyclus uit, waarna het menu Configuratie wordt weergegeven. Als de printer volledig is opgewarmd, verschijnt er een lijst met functies op het printerdisplay.

3 Raak **Schijfcodering >Inschakelen** aan.

Opmerking: als u schijfcodering inschakelt, wordt de inhoud van de vaste schijf van de printer verwijderd.

4 Raak **Ja** aan om door te gaan met het wissen van de schijf.

Opmerkingen:

- Zet de printer niet uit tijdens het coderingsproces. Hierdoor kunnen gegevens verloren gaan.
- Schijfcodering kan van enkele minuten tot meer dan een uur duren. De printer kan gedurende deze bewerking niet worden gebruikt voor andere taken van gebruikers.
- Er wordt een statusbalk weergegeven met de voortgang van de wisbewerking op de vaste schijf. Nadat de schijf is gecodeerd, schakelt de printer over naar het scherm Inschakelen/uitschakelen.

5 Raak Terug >Menu Configuratie afsluiten aan.

De printer wordt uitgeschakeld en weer ingeschakeld en keert terug naar de normale bedrijfsmodus.

Zoeken naar beveiligingsgegevens van de printer

In omgevingen waar wordt gewerkt met zeer gevoelige informatie moet u mogelijk extra maatregelen nemen om ervoor te zorgen dat vertrouwelijke gegevens op de vaste schijf van de printer niet toegankelijk zijn voor onbevoegden.

Raadpleeg voor meer informatie de *beheerdershandleiding Embedded Web Server, beveiliging* op de cd van de printer of op onze website, of neem contact op met de winkel waar u de printer hebt gekocht.

Printer onderhouden

Let op—Kans op beschadiging: Als de printer niet optimaal kan presteren en onderdelen en supplies niet worden vervangen, kan de printer beschadigd raken.

Printeronderdelen reinigen

De printer reinigen

Opmerking: mogelijk moet u dit om de paar maanden doen.

Let op—Kans op beschadiging: schade aan de printer door onjuiste behandeling valt niet onder de garantie.

- 1 Controleer of de printer is uitgeschakeld en de stekker van het netsnoer van de printer uit het stopcontact is getrokken.



LET OP—KANS OP ELEKTRISCHE SCHOK: Om het risico op elektrische schokken te vermijden, trekt u de stekker van het netsnoer uit het stopcontact en koppelt u alle kabels los die op de printer zijn aangesloten voor u de buitenkant van de printer reinigt.

- 2 Verwijder al het papier uit de standaardlade en universeellader.
- 3 Reinig de printer met een zachte borstel of een stofzuiger om stof, inktlint en stukjes papier in en rondom de printer te verwijderen.
- 4 Maak een schone, pluisvrije doek vochtig met water en maak hiermee de buitenkant van de printer schoon.
Let op—Kans op beschadiging: Gebruik geen schoonmaak- of wasmiddelen. Hiermee kunt u de buitenkant van de printer beschadigen.
- 5 Zorg ervoor dat alle gedeelten van de printer droog zijn voordat u een nieuwe afdruktaak start.

De glasplaat reinigen

Reinig de glasplaat als er problemen zijn met de afdrukkwaliteit, bijvoorbeeld als er strepen worden weergegeven op gekopieerde of gescande afbeeldingen.

- 1 Maak een zachte, pluisvrije doek of een papieren doekje enigszins vochtig met water.
- 2 Open de klep van de scanner.



- 3 Reinig de aangegeven gedeelten en laat ze drogen.



| | |
|---|-------------------------------------|
| 1 | Witte onderzijde van de scannerklep |
| 2 | Glasplaat |
| 3 | ADF-glasplaat |
| 4 | Witte onderzijde van de ADI-klep |

- 4 Sluit de klep van de scanner.

De status van de onderdelen en supplies controleren

De status van onderdelen en supplies controleren op het bedieningspaneel van de printer

Raak in het startscherm **Status/Supplies** > **Supplies weergeven** aan.

De status van onderdelen en supplies controleren vanuit de Embedded Web Server

Opmerking: Controleer of de computer en printer beide met hetzelfde netwerk zijn verbonden.

- 1 Open een webbrowser en typ het IP-adres van de printer in de adresbalk.

Opmerkingen:

- Controleer het IP-adres van de printer op het startscherm. Het IP-adres bestaat uit vier sets met cijfers gescheiden door punten, bijvoorbeeld: 123.123.123.123.
- Als u een proxyserver gebruikt, moet u deze tijdelijk uitschakelen zodat de webpagina correct kan worden geladen.

- 2 Klik op **Apparaatstatus** > **Meer details**.

Geschat aantal resterende pagina's

Het geschatte aantal resterende pagina's is gebaseerd op de recente afdrukgeschiedenis van de printer. De nauwkeurigheid ervan kan aanzienlijk variëren en hangt van veel factoren af, zoals de werkelijke documentinhoud, de instellingen voor de afdrukkwaliteit en andere printerinstellingen.

De nauwkeurigheid van het geschatte aantal resterende pagina's kan afnemen wanneer het werkelijke afdrukverbruik verschilt van het afdrukverbruik in het verleden. Houd rekening met dit variabele nauwkeurigheidsniveau voordat u supplies aanschaft of vervangt op basis van de schatting. Totdat een adequate afdrukgeschiedenis is verkregen, wordt bij de eerste schattingen aangenomen dat er sprake is van een verbruik van supplies die is gebaseerd op de testmethoden van de International Organization for Standardization* en pagina-inhoud.

* Opgegeven gemiddeld cartridgerendement (zwart) conform ISO/IEC 19752.

Supplies bestellen

Supplies bestellen via het hulpprogramma voor bestellen van supplies

- 1 Gebruik de opdracht Zoeken in het startmenu om het Statusbeheerprogramma te vinden.
- 2 Open de toepassing en klik vervolgens op **Supplies bestellen**.

Supplies bestellen via de printerstartpagina

- 1 Gebruik de opdracht Zoeken in het startmenu om de printerstartpagina van Dell te vinden.
- 2 Open de toepassing en klik vervolgens op **Onderhoud >Supplies bestellen**.

Tonercartridges bestellen

Neem contact op met de winkel waar u de printer hebt gekocht als u tonercartridges wilt bestellen.

Beeldverwerkingseenheid bestellen

Neem contact op met de winkel waar u de printer hebt gekocht als u een beeldverwerkingseenheid wilt bestellen.

Een onderhoudskit bestellen

Neem contact op met de winkel waar u de printer hebt gekocht als u een onderhoudskit wilt bestellen.

Een ADF-scheidingsroller bestellen

Bestel een ADI-scheidingsroller wanneer de ADI geen papier pakt of meerdere vellen tegelijk pakt.

Raadpleeg de instructies bij het onderdeel voor meer informatie over het vervangen van de ADI-scheidingsroller.

Supplies bewaren

Bewaar supplies in een koele, schone ruimte. Supplies moeten altijd rechtop in de originele verpakking worden bewaard tot het moment waarop ze worden gebruikt.

Stel de printersupplies niet bloot aan:

- direct zonlicht;
- temperaturen boven 35 °C;
- hoge vochtigheidsgraad (boven 80%);
- zilte lucht;
- corroderende gassen;
- grote hoeveelheden stof.

Supplies vervangen

Toner cartridge vervangen

- 1 Druk op de knop aan de rechterkant van de printer en open de voorklep.

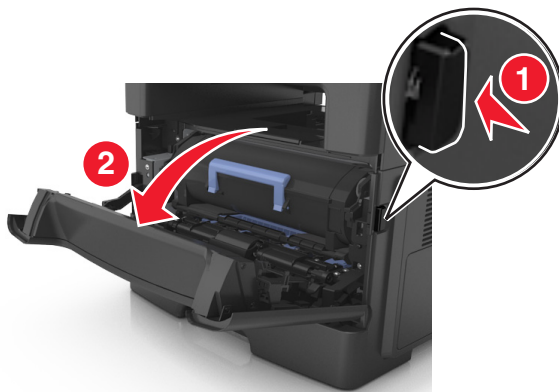

- 2 Trek de tonercartridge naar buiten aan de handgreep.



- 3 Pak de tonercartridge uit en verwijder alle verpakkingsmateriaal.
- 4 Schud de nieuwe cartridge om de toner gelijkmatig te verdelen.

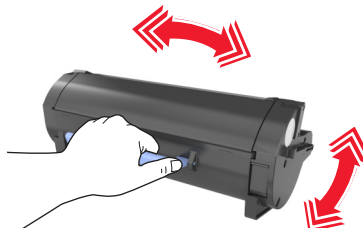

- 5 Installeer de tonercartridge in de printer door de pijlen aan de zijkant van de cartridge uit te lijnen met de pijlen op de rails aan binnenkant van de printer.

Let op—Kans op beschadiging: De beeldverwerkingseenheid mag niet langer dan tien minuten worden blootgesteld aan licht. Langdurige blootstelling aan licht kan tot problemen met de afdrukkwaliteit leiden.

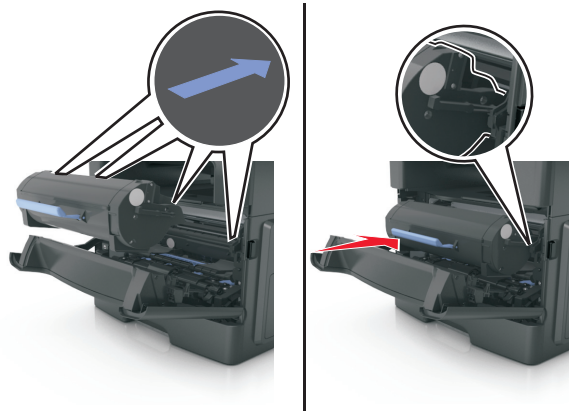

6 Sluit de voorklep.

Beeldverwerkingseenheid vervangen

1 Druk op de knop aan de rechterkant van de printer en open de voorklep.

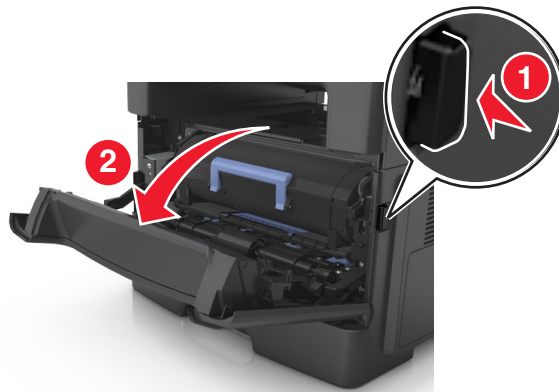

2 Trek de tonercartridge naar buiten aan de handgreep.



- 3 Til de blauwe hendel omhoog en trek de beeldverwerkingseenheid uit de printer.

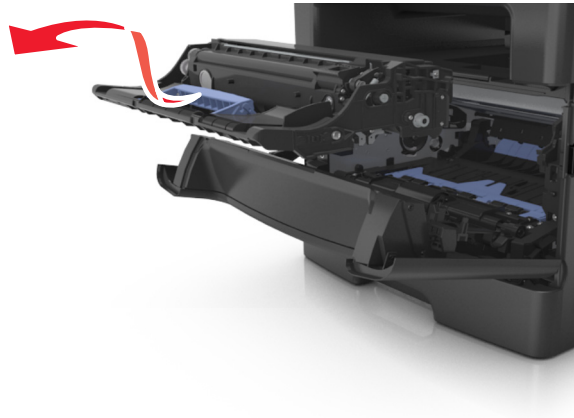

- 4 Pak de nieuwe beeldverwerkingseenheid uit en schud deze.

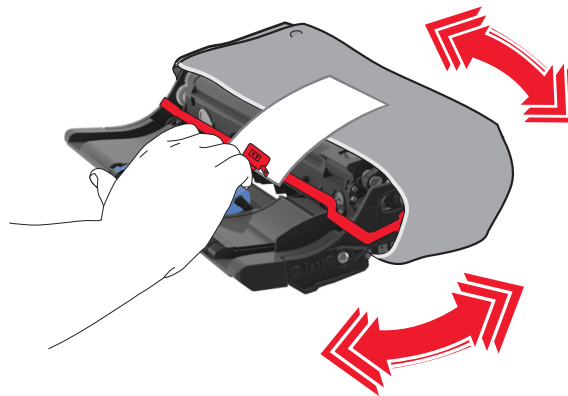

- 5 Verwijder alle verpakkingsmateriaal uit de beeldverwerkingseenheid.

Let op—Kans op beschadiging: De beeldverwerkingseenheid mag niet langer dan tien minuten worden blootgesteld aan licht. Langdurige blootstelling aan licht kan tot problemen met de afdrukkwaliteit leiden.

Let op—Kans op beschadiging: Raak de trommel van de fotoconductor niet aan. Dit kan de afdrukkwaliteit van toekomstige afdruktaken verminderen.

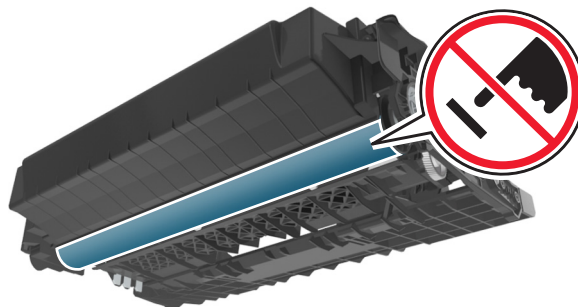

- 6** Installeer de beeldverwerkingseenheid in de printer door de pijlen aan de zijkant van de beeldverwerkingseenheid uit te lijnen met de pijlen op de rails aan binnenkant van de printer.

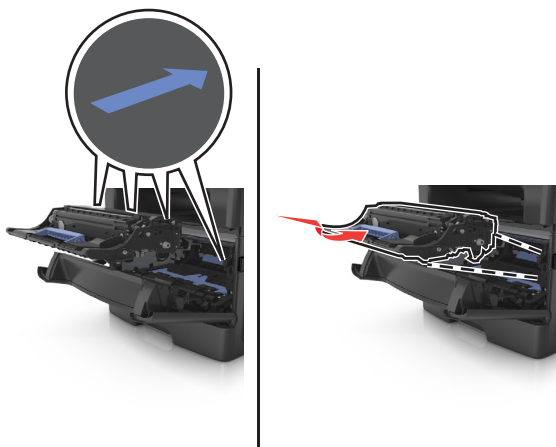

- 7** Installeer de tonercartridge in de printer door de pijlen aan de zijkant van de cartridge uit te lijnen met de pijlen op de rails aan binnenkant van de printer.

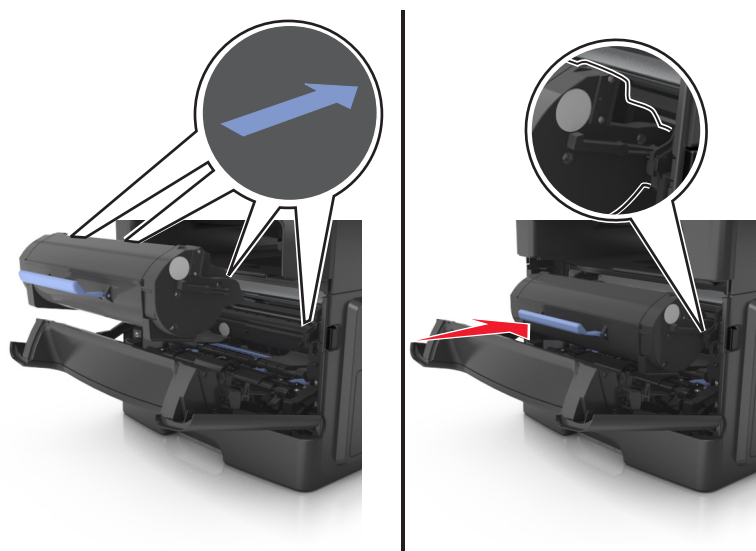

- 8** Sluit de voorklep.

Nietcassette vervangen

- 1 Open de klep van het nietapparaat.

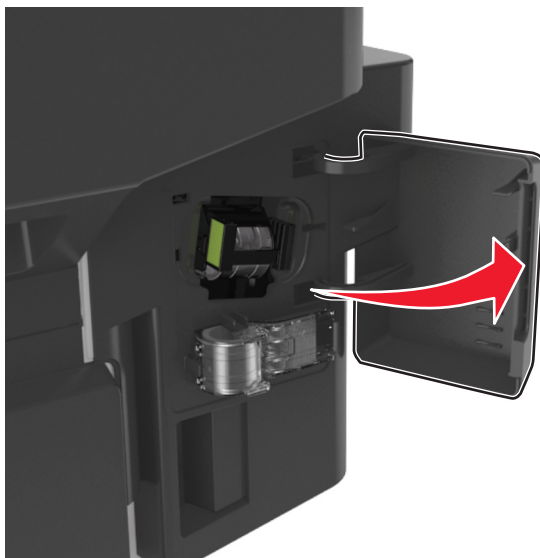

- 2 Trek de nietcassette uit de finisher.

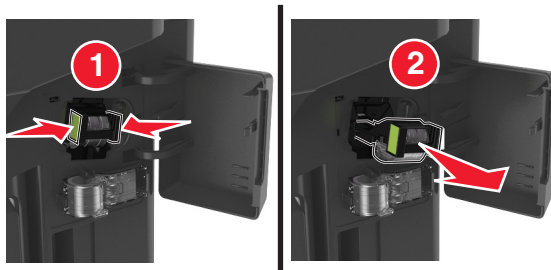

- 3 Pak beide zijden van de lege nietcassette vast, trek de cassette naar buiten en til de cassette uit de houder.

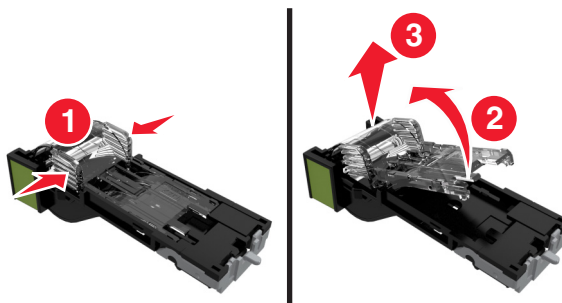

4 Haal de reservecassette uit de houder.

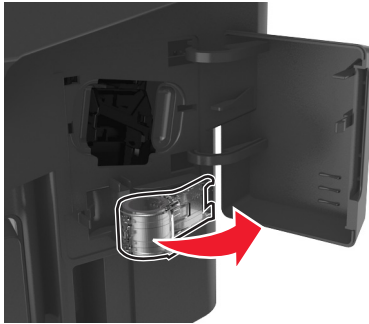

5 Plaats de reservecassette in de cassettehouder.

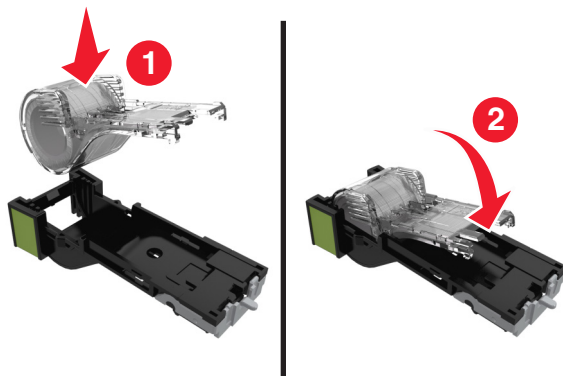

6 Duw de nietcassette in de finisher tot deze vastklijkt.

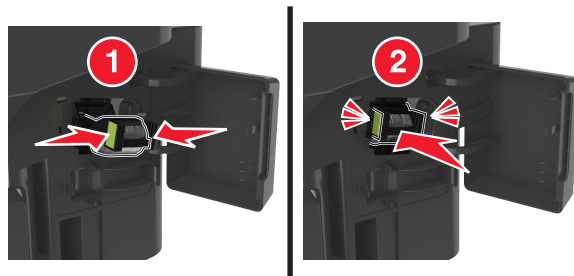

7 Schaf een nieuwe reservecassette aan voor toekomstig gebruik.

8 Sluit de klep van het nietapparaat.

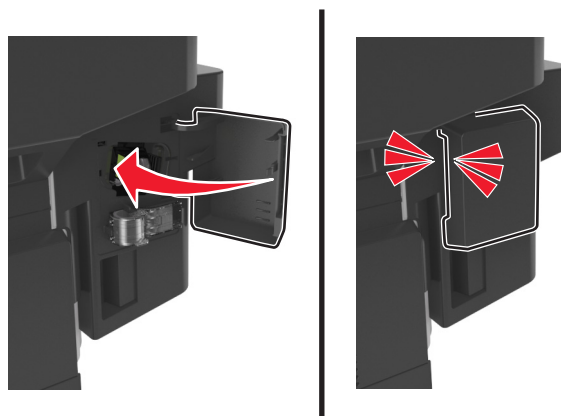

Help bij transport

Voordat u de printer verplaatst

 **LET OP—KANS OP LETSEL:** De printer weegt meer dan 18 kg en moet door twee of meer getrainde personeelsleden worden opgetild.

 **LET OP—KANS OP LETSEL:** Volg deze richtlijnen voordat u de printer verplaatst om te voorkomen dat u zich bezeert of dat de printer beschadigd raakt.

- Schakel de printer uit met de aan/uit-knop en trek de stekker uit het stopcontact.
- Koppel alle snoeren en kabels los van de printer voordat u de printer verplaatst.
- Als er een optionele lade is geïnstalleerd, moet u deze eerst verwijderen van de printer. Schuif de hendel aan de rechterzijde van de lade naar de voorkant van de lade tot de hendel *vastklikt* om de lade te verwijderen.



- Gebruik bij het tillen van de printer de handgrepen aan de zijkanten.
- Let erop dat uw vingers zich niet onder de printer bevinden wanneer u het apparaat neerzet.
- Voordat u de printer instelt, moet u ervoor zorgen dat er voldoende ruimte vrij is rondom de printer.

Gebruik alleen het netsnoer dat bij dit product is geleverd of een door de fabrikant goedgekeurd vervangend onderdeel.

Let op—Kans op beschadiging: schade aan de printer door onjuist transport valt niet onder de garantie.

De printer verplaatsen naar een andere locatie

U kunt de printer en optionele hardware probleemloos verplaatsen als u de volgende voorzorgsmaatregelen neemt:

- Als de printer wordt verplaatst op een transportwagentje, moet de gehele onderzijde van de printer worden ondersteund.
- Als de optionele hardwareonderdelen worden verplaatst op een transportwagentje, moet de oppervlakte van het wagentje groot genoeg zijn om de alle hardwareonderdelen te ondersteunen.
- Zorg dat de printer zich in een verticale positie bevindt.
- Vermijd schokken.

De printer vervoeren

Als u de printer wilt vervoeren, dient u de originele verpakking te gebruiken of te bellen met de winkel waar u de printer hebt gekocht voor de benodigde verpakkingsmaterialen.

Printer beheren

Printerberichten beheren

Gebruik de toepassing voor statusberichten om berichten te bekijken over fouten die op uw printer voorkomen en waarvoor actie moet worden ondernomen om ze te verhelpen. Wanneer er een fout is, wordt met een tekstballon weergegeven wat er fout is en wordt u naar de juiste herstelinformatie verwezen.

Als u de toepassing voor statusberichten met uw printersoftware hebt geïnstalleerd, start de toepassing automatisch zodra de installatie van de software is voltooid. De installatie is voltooid als u het pictogram voor statusberichten in het systeemvak ziet staan.

Opmerkingen:

- Deze functie is alleen beschikbaar in Windows XP of hoger.
- Zorg ervoor dat bidirectionele communicatie wordt ondersteund zodat de printer en de computer kunnen communiceren.

Statusberichten uitschakelen

- 1 Klik met de rechtermuisknop op het pictogram voor statusberichten in het systeemvak.
- 2 Selecteer **Afsluiten**.

Statusberichten inschakelen

- 1 Gebruik de opdracht Zoeken in het startmenu om het hulpprogramma voor statusberichten te vinden.
- 2 Open de toepassing.

Statusbeheerprogramma openen

Gebruik deze toepassing om de status van een USB- of netwerkprinter weer te geven en online supplies te bestellen.

Opmerking: Zorg ervoor dat bidirectionele communicatie wordt ondersteund zodat de printer en de computer kunnen communiceren.

- 1 Gebruik de opdracht Zoeken in het startmenu om het Statusbeheerprogramma te vinden.
- 2 Open de toepassing.

De virtuele display controleren

- 1 Open een webbrowser en typ het IP-adres van de printer in de adresbalk.

Opmerkingen:

- Controleer het IP-adres van de printer in het gedeelte TCP/IP van het menu Netwerk/rapporten. Het IP-adres bestaat uit vier sets met cijfers gescheiden door punten: 123,123.123,123.

- Als u een proxyserver gebruikt, moet u deze tijdelijk uitschakelen zodat de webpagina correct kan worden geladen.
- 2 Controleer of de virtuele display wordt weergegeven in de linkerbovenhoek van het scherm.
De virtuele display werkt net zoals een echt display op het bedieningspaneel van de printer.

E-mailmeldingen instellen

U kunt instellen dat de printer een e-mailmelding verzendt wanneer supplies op raken of wanneer het papier moet worden vervangen of toegevoegd, of wanneer er papier is vastgelopen.

- 1 Open een webbrowser en typ het IP-adres van de printer in de adresbalk.

Opmerkingen:

- Controleer het IP-adres van de printer op het startscherm van de printer. Het IP-adres bestaat uit vier sets met cijfers gescheiden door punten: 123,123.123,123.
- Als u een proxyserver gebruikt, moet u deze tijdelijk uitschakelen zodat de webpagina correct kan worden geladen.

- 2 Klik op **Instellingen**.

- 3 Klik in het menu Overige instellingen op **Instellingen e-mailmeldingen**.

- 4 Selecteer waar u meldingen van wilt krijgen en voer vervolgens de e-mailadressen in.

- 5 Klik op **Verzenden**.

Opmerking: Neem contact op met uw systeembeheerder voor meer informatie over het instellen van de e-mailserver.

Rapporten weergeven

U kunt een aantal rapporten bekijken vanuit de Embedded Web Server. Deze rapporten zijn handig voor het bepalen van de status van de printer, het netwerk en de supplies.

- 1 Open een webbrowser en typ het IP-adres van de printer in de adresbalk.

Opmerkingen:

- Controleer het IP-adres van de printer op het startscherm van de printer. Het IP-adres bestaat uit vier sets met cijfers gescheiden door punten: 123,123.123,123.
- Als u een proxyserver gebruikt, moet u deze tijdelijk uitschakelen zodat de webpagina correct kan worden geladen.

- 2 Klik op **Rapporten** en klik vervolgens op het type rapport dat u wilt bekijken.

Meldingen over supplies configureren in de Embedded Web Server

U kunt opgeven hoe u meldingen wilt ontvangen wanneer supplies bijna leeg, leeg of zeer leeg zijn, of wanneer het einde van de levensduur van supplies wordt bereikt. Hiertoe stelt u de selecteerbare meldingen in.

Opmerkingen:

- U kunt selecteerbare meldingen instellen voor de tonercartridge, beeldverwerkingseenheid en onderhoudskit.
- U kunt alle selecteerbare meldingen instellen voor de statussen bijna leeg, leeg en zeer leeg. Niet alle selecteerbare meldingen kunnen worden ingesteld voor het einde van de levensduur van de supply. Voor alle supplystatussen is een selecteerbare e-mailmelding beschikbaar.
- Bij sommige supplies kan voor bepaalde supplystatussen het percentage geschatte resterende supply worden ingesteld waarbij de melding wordt weergegeven.

1 Open een webbrowser en typ het IP-adres van de printer in de adresbalk.

Opmerkingen:

- Controleer het IP-adres van de printer op het startscherm van de printer. Het IP-adres bestaat uit vier sets met cijfers gescheiden door punten: 123,123.123,123.
- Als u een proxyserver gebruikt, moet u deze tijdelijk uitschakelen zodat de webpagina correct kan worden geladen.

2 Klik op **Instellingen >Afdrukinstellingen >Meldingen over supplies**.

3 Selecteer in het vervolgkeuzemenu voor elke supply een van de volgende meldingsopties:

| Berichten | Beschrijving |
|--|---|
| Uit | Het normale printergedrag voor alle supplies vindt plaats. |
| Alleen e-mail | De printer genereert een e-mail wanneer de supplystatus wordt bereikt. De status van de supply wordt weergegeven op de menupagina en statuspagina. |
| Waarschuwing | De printer geeft de waarschuwing weer en genereert een e-mail over de status van de supply. De printer stopt niet wanneer de supplystatus wordt bereikt. |
| Stop met mogelijke hervatting ¹ | Wanneer de supplystatus wordt bereikt, stopt de printer met het verwerken van taken en de gebruiker kan op een knop drukken om door te gaan met afdrukken. |
| Stop zonder mogelijke hervatting ^{1,2} | Wanneer de supplystatus wordt bereikt, stopt de printer met het verwerken van taken. De supply moet worden vervangen voordat de gebruiker kan doorgaan met afdrukken. |
| ¹ De printer genereert een e-mail over de status van de supply wanneer meldingen over supplies zijn ingeschakeld. | |
| ² Wanneer sommige supplies leeg raken, stopt de printer om beschadiging te voorkomen. | |

4 Klik op **Verzenden**.

Standaardfabrieksinstellingen herstellen

Als u een lijst van de huidige menu-instellingen wilt behouden voor naslagdoeleinden, drukt u een pagina met menu-instellingen af voordat u de fabrieksinstellingen herstelt. Zie [“Pagina met menu-instellingen afdrukken” op pagina 51](#) voor meer informatie.

Als u een uitgebreidere methode voor het herstellen van de standaardfabrieksinstellingen wilt, voert u de optie Alle instellingen wissen uit. Zie [“Niet-vluchtig geheugen wissen” op pagina 210](#) voor meer informatie.

Let op—Kans op beschadiging: als de standaardinstellingen worden hersteld, worden de meeste printerinstellingen teruggezet naar de oorspronkelijke waarden zoals deze in de fabriek zijn ingesteld. Uitzonderingen zijn: de weergavetaal, de aangepaste formaten en berichten en de instellingen voor de menu's Netwerk/Poort. Alle downloads in het RAM worden verwijderd. Downloads die zijn opgeslagen in het flashgeheugen of op de vaste schijf van de printer worden niet verwijderd.

Blader in het startscherm naar:



>Instellingen >Algemene instellingen >Fabrieksinstellingen >Nu herstellen >



Papierstoringen verhelpen

Papierstoringsberichten verschijnen op het display van de printer en geven de plaats aan waar de papierstoring in de printer is opgetreden. Als er meerdere storingen zijn opgetreden, wordt het aantal vastgelopen pagina's aangegeven.

Papierstoringen voorkomen

Papier correct plaatsen

- Zorg ervoor dat het papier vlak in de lade is geplaatst.

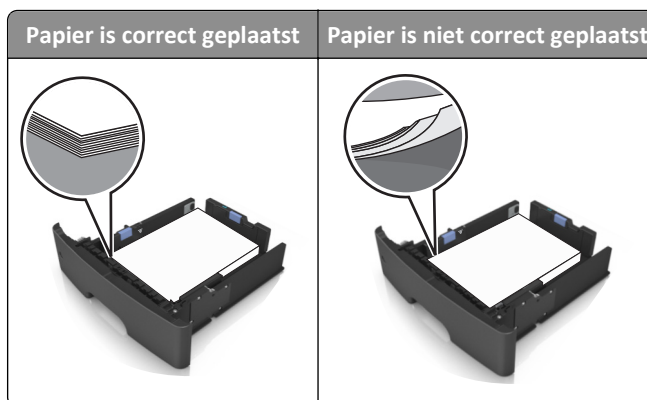

- Verwijder geen laden terwijl de printer bezig is met afdrukken.
- Plaats geen laden terwijl de printer bezig is met afdrukken. Plaats afdruk materiaal voordat u gaat afdrukken of wacht tot u wordt gevraagd afdruk materiaal te plaatsen.
- Plaats niet te veel papier in de printer. Zorg dat de stapel niet boven de aanduiding voor de maximale hoeveelheid uitkomt.
- Schuif het papier niet in de lade. Plaats het papier zoals in de afbeelding is aangegeven.

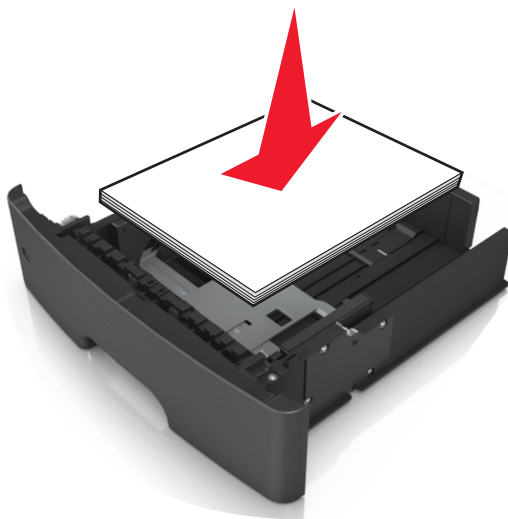

- Zorg ervoor dat de geleiders in de papierlade of de universeellader op de juiste wijze zijn ingesteld en niet strak tegen het papier of de enveloppen zijn geplaatst.
- Duw de lade stevig in de printer nadat u het papier hebt geplaatst.

Gebruik aanbevolen papier

- Gebruik uitsluitend aanbevolen papier of speciaal afdrukmetaal.
- Plaats nooit gekreukt, gevouwen, vochtig, gebogen of kromgetrokken papier.
- Buig het papier, waaier het uit en maak er een rechte stapel van voordat u het in de printer plaatst.

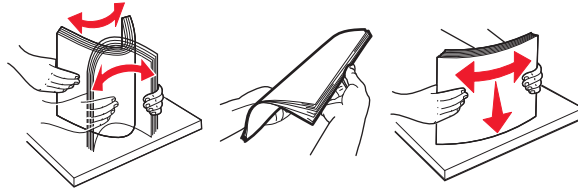

- Gebruik geen papier dat u zelf op maat hebt gesneden of geknipt.
- Gebruik nooit verschillende papierformaten, -gewichten of -soorten in één lade.
- Controleer of de juiste instellingen voor papierformaat en papiersoort correct zijn ingesteld op de computer of het bedieningspaneel van de printer.
- Bewaar het papier volgens de aanbevelingen van de fabrikant.

Informatie over storingsberichten en -locaties

Als er een storing optreedt, wordt op de display van de printer een bericht weergegeven waarin de locatie van de storing en informatie waarmee u de storing kunt verhelpen, worden vermeld. Open de op het display aangegeven kleppen en laden om de het vastgelopen papier te verwijderen.

Opmerkingen:

- Als Storingsassistentie is ingesteld op Aan, voert de printer lege of gedeeltelijk afgedrukte pagina's automatisch uit naar de standaardlade nadat een vastgelopen pagina is verwijderd. Controleer de stapel met afdrucken om na te gaan of er pagina's ontbreken.
- Als Herstel na storing op Aan of Automatisch staat, drukt de printer de vastgelopen pagina's opnieuw af. Met de instelling Automatisch is het echter niet zeker dat de pagina kan worden afgedrukt.

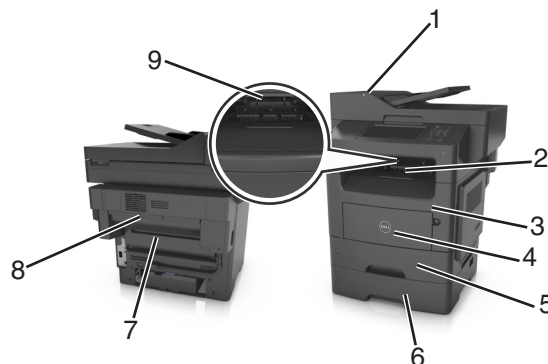

| | Toegangsge- deelte voor storing | Bericht op bedieningspaneel van de printer | Oplossing |
|---|---------------------------------------|---|---|
| 1 | Automatische documentinvoer (ADI) | [x] pagina's vastgelopen, open de ADI om de papierstoring te verhelpen. [28y.xx] | Verwijder al het papier uit de ADI-lade en verwijder het vastgelopen papier. |
| 2 | Standaarduitvoerlade | [x] pagina's vastgelopen, maak standaardlade leeg. [20y.xx] | Verwijder het vastgelopen papier. |
| 3 | Voorklep | [x] pagina's vastgelopen, open voorklep. [20y.xx] | Open de voorklep en verwijder de tonercartridge en beeldverwerkingseenheid en het vastgelopen papier. |
| 4 | Universeellader | [x] pagina's vastgelopen, maak handmatige invoer vrij. [25y.xx] | Verwijder al het papier uit de universeellader en verwijder het vastgelopen papier. |
| 5 | Lade 1 | [x] pagina's vastgelopen, verwijder lade 1 om papierstoring in duplexeenheid te verhelpen. [23y.xx] | Trek lade 1 er helemaal uit, duw de voorste duplexklep naar beneden en verwijder dan het vastgelopen papier. Opmerking: mogelijk moet u de achterklep openen om bepaalde papierstoringen van het type 23y.xx te verhelpen. |
| 6 | Lade [x] | [x] pagina's vastgelopen, open lade [x] [24y.xx] | Trek de aangegeven lade naar buiten en verwijder het vastgelopen papier. |
| 7 | Achterklep | [x] pagina's vastgelopen, open achterklep. [20y.xx] | Open de achterklep en verwijder het vastgelopen papier. |
| 8 | Achterklep van finisher | [x] pagina's vastgelopen, verwijder alle pagina's uit de uitvoerlade van de finisher. Laat papier in uitvoerlade [45y.xx] | <ul style="list-style-type: none"> • Open de achterklep van de finisher en verwijder het vastgelopen papier. • Open de nauwe klep van de duplexeenheid en verwijder het vastgelopen papier. |
| 9 | Uitvoerlade van finisher | [x] pagina's vastgelopen, verwijder alle pagina's uit de uitvoerlade. Laat papier in uitvoerlade [45y.xx] | <ul style="list-style-type: none"> • Verplaats de linker papiergeleider naar links en de rechter papiergeleider naar rechts en verwijder het vastgelopen papier uit de finisherlade. • Open de achterklep en nauwe deur van de finisher en verwijder de vastgelopen pagina's. |

[x] pagina's vastgelopen, open bovenklep van automatische invoer. [28y.xx]

- 1 Verwijder alle originele documenten uit de ADF-lade.

Opmerking: Deze melding verdwijnt als de pagina's zijn verwijderd uit de ADF-lade.

- 2 Open de klep van de ADF.

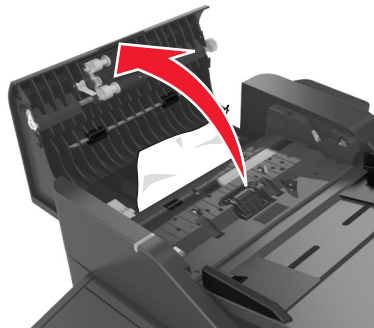

- 3 Pak het vastgelopen papier stevig vast aan beide zijden en trek het voorzichtig uit de printer.

Opmerking: Zorg dat alle papierstukjes zijn verwijderd.

- 4 Sluit de ADF-klep.

- 5 Zet de stapel originele documenten recht, plaats deze in de ADF en pas de papiergeleider aan.

- 6 Raak op het bedieningspaneel van de printer **Gereed** aan om het bericht te wissen en verder te gaan met afdrucken.

[x] pagina's vastgelopen, maak standaardlade leeg. [20y.xx]

- 1 Pak het vastgelopen papier stevig vast aan beide zijden en trek het voorzichtig uit de printer.

Opmerking: Zorg dat alle papierstukjes zijn verwijderd.



2 Raak op het bedieningspaneel van de printer **Gereed** aan om het bericht te wissen en door te gaan met afdrucken.

[x] pagina's vastgelopen, open achterklep. [20y.xx]

1 Open de voorklep om het vastgelopen papier bij de achterklep vrij te maken.

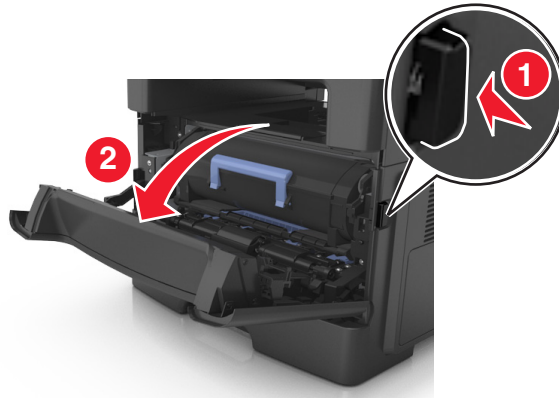

2 Trek de achterklep voorzichtig omlaag.



LET OP—HEET OPPERVLAK: De binnenkant van de printer kan heet zijn. Laat een oppervlak eerst laten afkoelen voordat u het aanraakt om letsel te voorkomen.

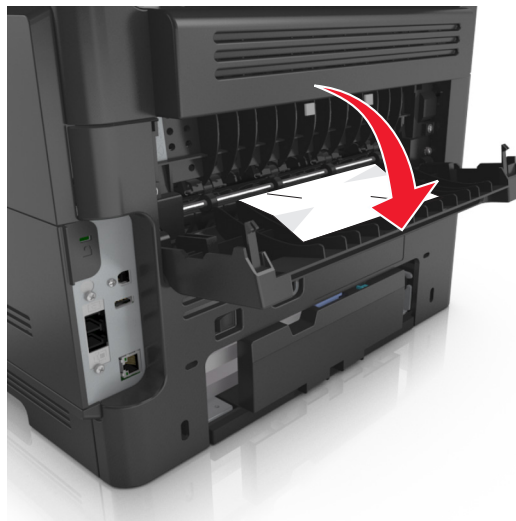

3 Pak het vastgelopen papier stevig vast aan beide zijden en trek het voorzichtig uit de printer.

Opmerking: Zorg dat alle papierstukjes zijn verwijderd.



- 4 Sluit de voor- en achterklep.
- 5 Selecteer **Gereed** op het bedieningspaneel van de printer om het bericht te sluiten en door te gaan met afdrucken.

[x] pagina's vastgelopen, open voorklep. [20y.xx]

 **LET OP—HEET OPPERVLAK:** De binnenkant van de printer kan heet zijn. Laat een oppervlak eerst laten afkoelen voordat u het aanraakt om letsel te voorkomen.

- 1 Druk op de knop aan de rechterkant van de printer en open de voorklep.

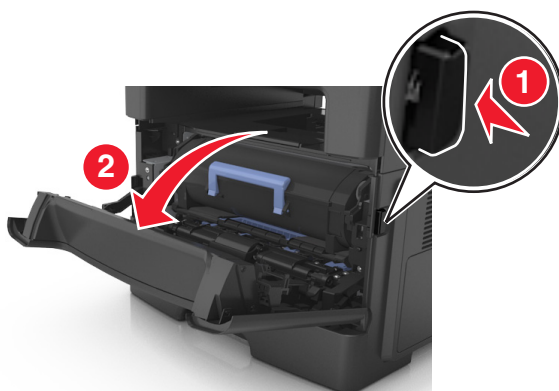

- 2 Trek de tonercartridge aan de handgreep naar buiten.

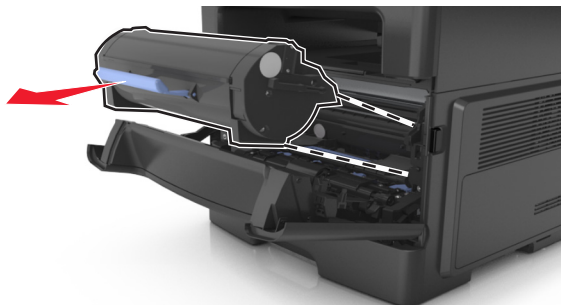

- 3 Til de blauwe hendel op en trek de beeldverwerkingseenheid uit de printer.

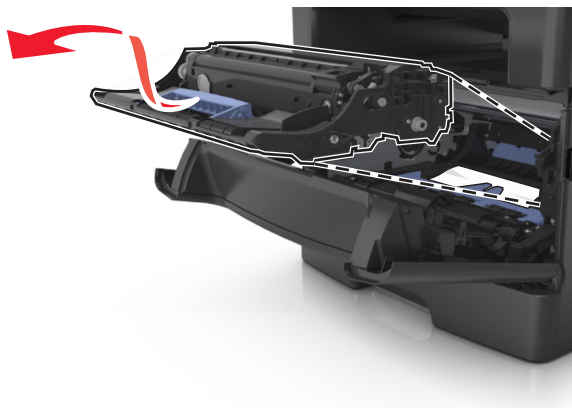

Let op—Kans op beschadiging: Raak de glimmende blauwe fotoconductortrommel onder de beeldverwerkingseenheid niet aan. Dit kan de afdrukkwaliteit van toekomstige afdruktaken verminderen.

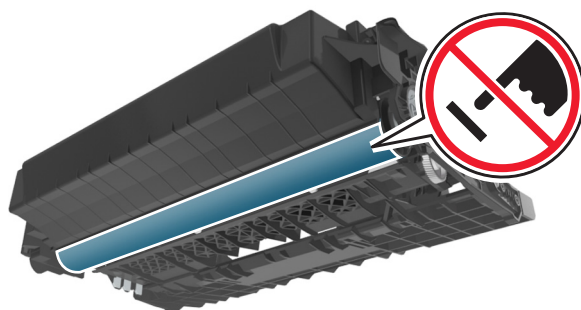

- 4 Leg de beeldverwerkingseenheid opzij op een vlakke, gladde ondergrond.

Let op—Kans op beschadiging: De beeldverwerkingseenheid mag niet langer dan tien minuten worden blootgesteld aan licht. Langdurige blootstelling aan licht kan tot problemen met de afdrukkwaliteit leiden.

5 Til de blauwe klep aan de voorkant van de printer op.

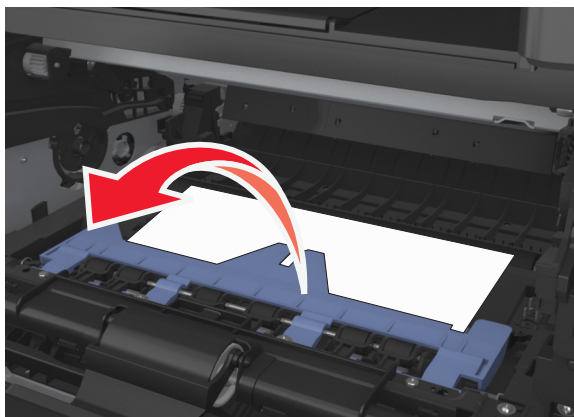

6 Pak het vastgelopen papier stevig vast aan beide zijden en trek het voorzichtig uit de printer.

Opmerking: Zorg dat alle papierstukjes zijn verwijderd.

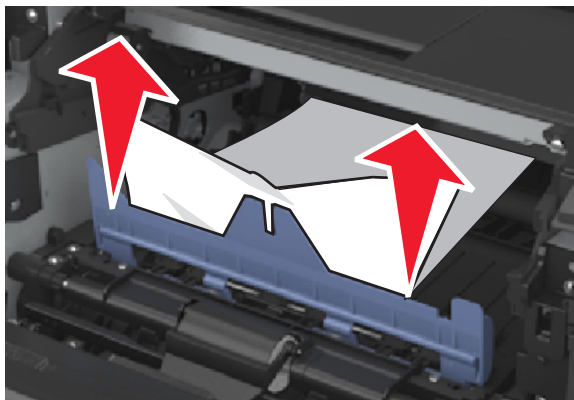

7 Installeer de beeldverwerkingseenheid door de pijlen aan de zijkant van de eenheid uit te lijnen met de pijlen op de rails aan binnenkant van de printer en plaats de eenheid in de printer.

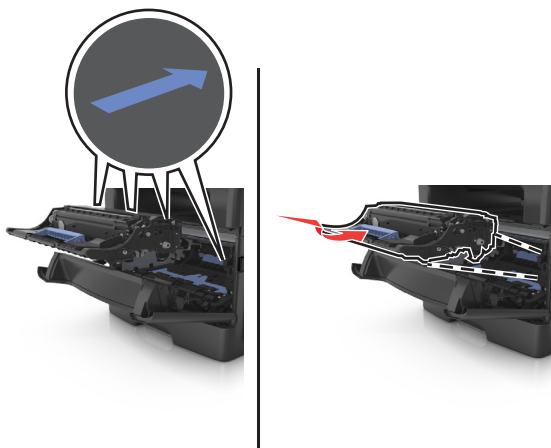

- 8 Installeer de tonercartridge door de pijlen aan de zijkant van de cartridge uit te lijnen met de pijlen op de rails aan binnenkant van de printer en plaats de cartridge in de printer.

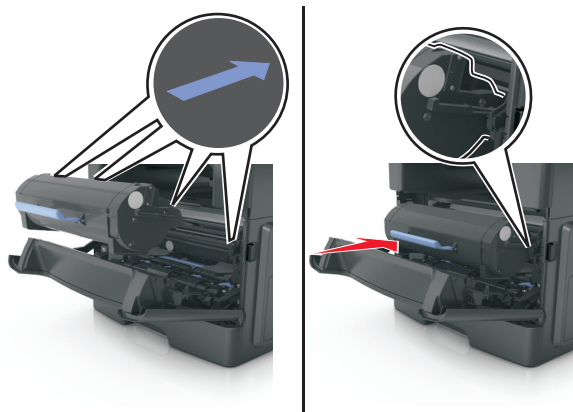

- 9 Sluit de voorklep.

- 10 Selecteer **Doorgaan** op het bedieningspaneel van de printer om het bericht te sluiten en verder te gaan met afdrukken.

[x] pagina's vastgelopen, verwijder lade 1 om papierstoring in duplexeenheid te verhelpen. [23y.xx]

- 1 Trek de lade volledig naar buiten.



- 2 Zoek de hendel en trek deze omlaag om het papier vrij te geven.

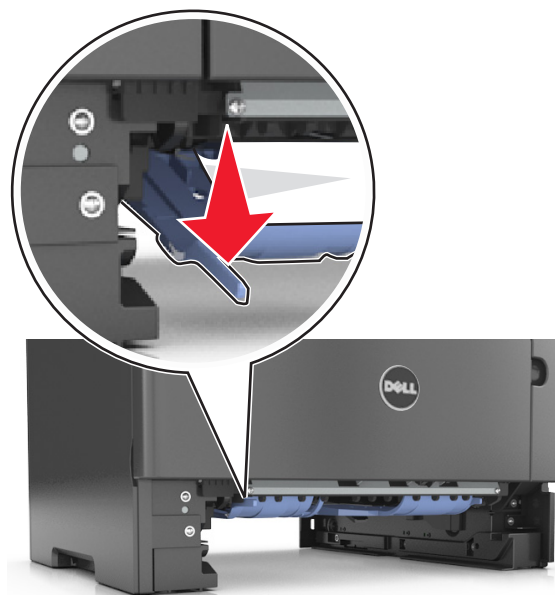

- 3 Pak het vastgelopen papier stevig vast aan beide zijden en trek het voorzichtig uit de printer.

Opmerking: Zorg dat alle papierstukjes zijn verwijderd.



- 4 Plaats de lade.

- 5 Raak op het bedieningspaneel van de printer **Gereed** aan om het bericht te wissen en door te gaan met afdrucken.

[x] pagina's vastgelopen, maak handmatige invoer vrij. [25y.xx]

- 1 Pak het vastgelopen papier stevig vast aan beide zijden en trek het voorzichtig uit de universeellader.

Opmerking: Zorg dat alle papierstukjes zijn verwijderd.



- 2 Buig de vellen enkele malen en waaier ze uit. Vouw of kreuk het papier niet. Maak op een vlakke ondergrond de stapel recht.

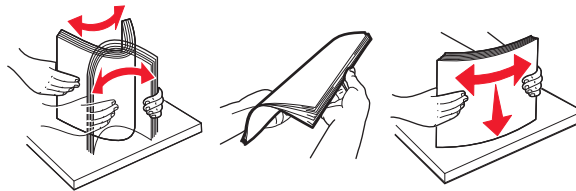

- 3 Plaats opnieuw papier in de universeellader.



Opmerking: Zorg dat de papiergeleider voorzichtig tegen de rand van het papier is geschoven.

- 4 Raak op het bedieningspaneel van de printer **Gereed** aan om het bericht te wissen en door te gaan met afdrucken.

[x] pagina's vastgelopen, open lade [x]. [24y.xx]

- 1 Trek de lade volledig naar buiten.

Opmerking: Het bericht op de printerdisplay geeft de lade aan waarin het papier is vastgelopen.



- 2 Pak het vastgelopen papier stevig vast aan beide zijden en trek het voorzichtig uit de printer.

Opmerking: Zorg dat alle papierstukjes zijn verwijderd.



- 3 Plaats de lade.
- 4 Raak op het bedieningspaneel van de printer **Gereed** aan om het bericht te wissen en door te gaan met afdrucken.

[x] pagina's vastgelopen, verwijder alle pagina's uit de uitvoerlade. Laat papier in uitvoerlade. [45y.xx]

Papier vastgelopen in finisherlade

- 1 Verwijder alle papier uit de standaardlade.



- 2 Verplaats de papiergeleiders naar de zijkant.



- 3 Verwijder alle vastgelopen pagina's uit de toegangsgebieden.

Opmerking: Zorg dat alle papierstukjes zijn verwijderd.



- 4 Raak zo nodig **Gereed** aan op het bedieningspaneel van de printer om het bericht te wissen en door te gaan met afdrukken.

Papier vastgelopen bij achterklep van finisher

- 1 Open de achterklep van de finisher.

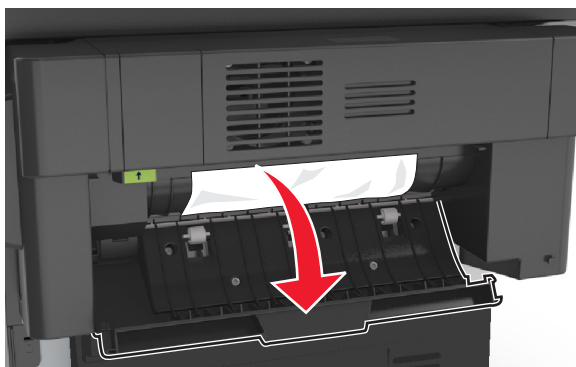

- 2 Pak het vastgelopen papier stevig vast aan beide zijden en trek het voorzichtig uit de printer.

Opmerking: Zorg dat alle papierstukjes zijn verwijderd.

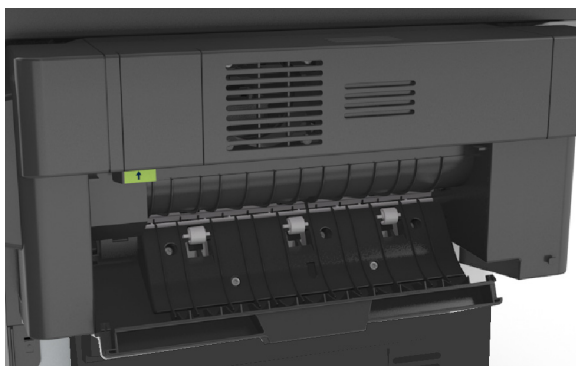

- 3 Open de nauwe deur van de finisher en verwijder alle stukjes papier die bij de nauwe deur zijn achtergebleven.

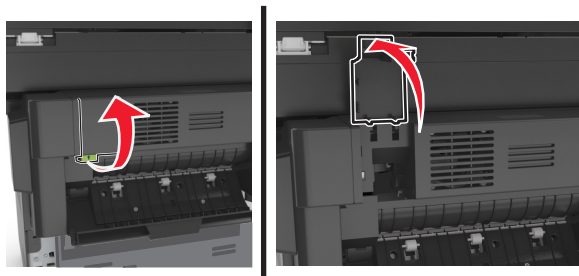

- 4 Sluit de nauwe klep.

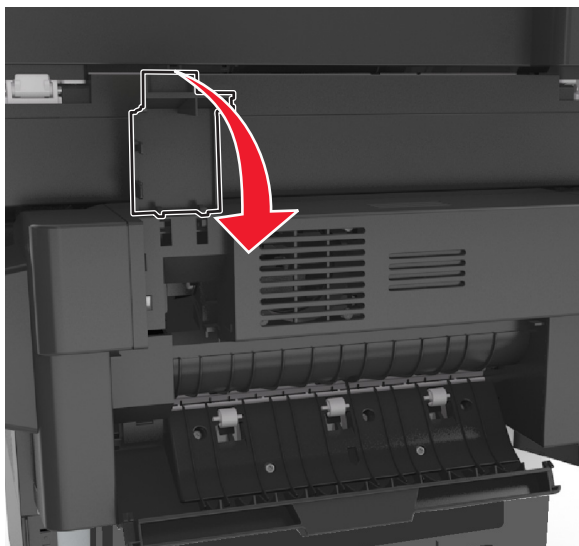

- 5 Sluit de achterklep van de finisher.



- 6 Raak zo nodig **Gereed** aan op het bedieningspaneel van de printer om het bericht te wissen en door te gaan met afdrukken.

Nietjes vast in de finisher

- 1 Open de toegangsklep van het nietapparaat.

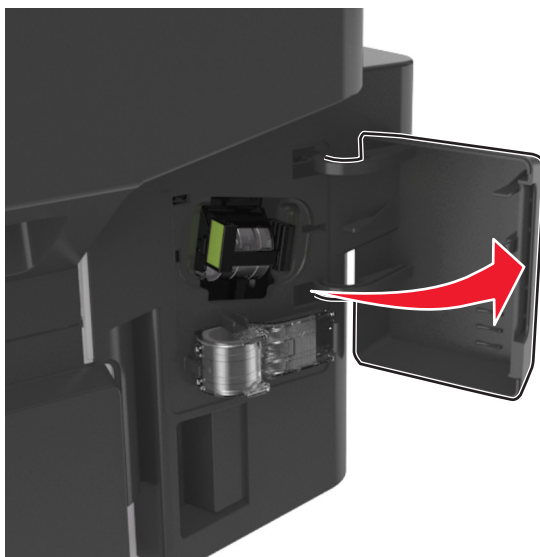

- 2 Trek de nietcassette uit de finisher.

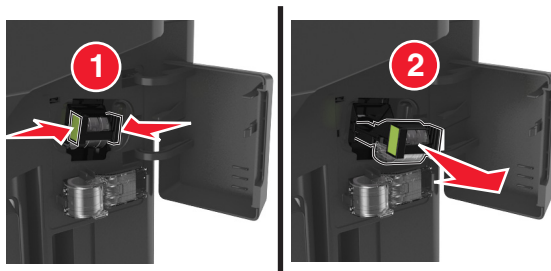

- 3 Til de nietbeschermers op en verwijder alle vastgelopen of losse nietjes.

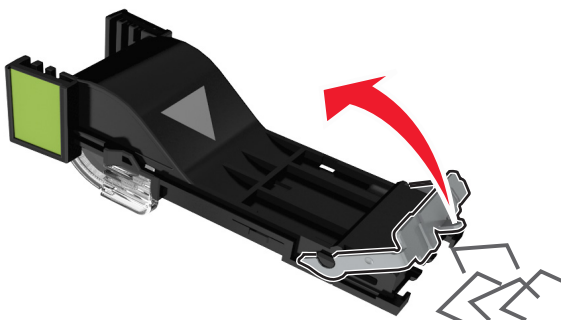

4 Druk de nietbeschermmer omlaag tot deze *vastklikt*.

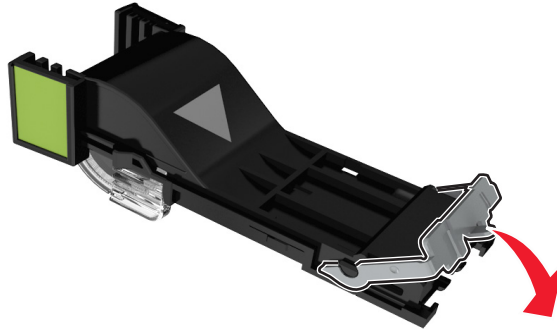

5 Duw de nietcassette terug in de finisher tot deze *vastklikt*.

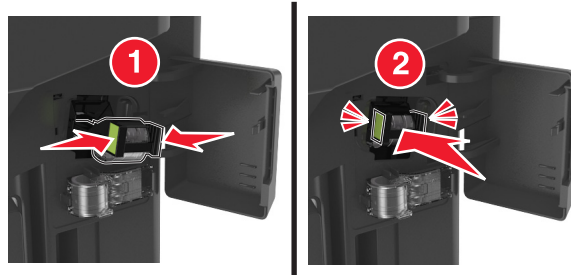

6 Sluit de toegangsklep van het nietapparaat.

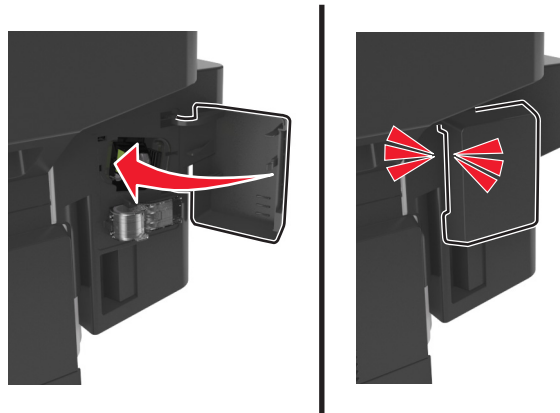

7 Raak zo nodig **Gereed** aan op het bedieningspaneel van de printer om het bericht te wissen en door te gaan met afdrukken.

Problemen oplossen

Printerberichten

Cartridge bijna leeg [88.xy]

Mogelijk moet u een nieuwe tonercartridge bestellen. Raak indien nodig **Doorgaan** aan op het bedieningspaneel van de printer om verder te gaan met afdrucken.

Cartridge bijna leeg [88.xy]

Raak indien nodig **Doorgaan** aan op het bedieningspaneel van de printer om het bericht te wissen en verder te gaan met afdrucken.

Cartridge vrijwel leeg, [x] geschat aantal resterende pagina's is [88.xy]

Mogelijk moet u aangegeven tonercartridge zeer binnenkort vervangen. Raadpleeg het gedeelte "Supplies vervangen" in de *Gebruikershandleiding* voor meer informatie.

Raak indien nodig **Doorgaan** aan op het bedieningspaneel van de printer om verder te gaan met afdrucken.

Wijzig [papierbron] in [aangepaste soort], laad [afdrukstand]

Probeer een of meer van de oplossingen:

- Plaats papier van het juiste formaat en de juiste soort in de lade of invoerlade, selecteer het papierformaat en de papiersoort in het menu Papier op het bedieningspaneel van de printer en raak vervolgens **Papier vervangen voltooid** aan.
- Raak **Actieve lade herstellen** aan om de actieve uitvoerlade voor een reeks gekoppelde laden op de beginwaarde in te stellen.
- Annuleer de afdruktaak.

Wijzig [papierbron] in [aangepaste reeks], laad [afdrukstand]

Probeer een of meer van de oplossingen:

- Plaats papier van het juiste formaat en de juiste soort in de lade of invoerlade, selecteer het papierformaat en de papiersoort in het menu Papier op het bedieningspaneel van de printer en raak vervolgens **Papier vervangen voltooid** aan.
- Raak **Actieve lade herstellen** aan om de actieve uitvoerlade voor een reeks gekoppelde laden op de beginwaarde in te stellen.
- Annuleer de afdruktaak.

Wijzig [papierbron] in [papierformaat], plaats [afdrukstand]

Probeer een of meer van de oplossingen:

- Plaats papier van het juiste formaat en de juiste soort in de lade of invoerlade, selecteer het papierformaat en de papiersoort in het menu Papier op het bedieningspaneel van de printer en raak vervolgens **Papier vervangen voltooid** aan.
- Raak **Actieve lade herstellen** aan om de actieve uitvoerlade voor een reeks gekoppelde laden op de beginwaarde in te stellen.
- Annuleer de afdruktaak.

Wijzig [papierbron] in [papersoort] [papierformaat], plaats [afdrukstand]

Probeer een of meer van de oplossingen:

- Plaats papier van het juiste formaat en de juiste soort in de lade of invoerlade, selecteer het papierformaat en de papiersoort in het menu Papier op het bedieningspaneel van de printer en raak vervolgens **Papier vervangen voltooid** aan.
- Raak **Actieve lade herstellen** aan om de actieve uitvoerlade voor een reeks gekoppelde laden op de beginwaarde in te stellen.
- Annuleer de afdruktaak.

Controleer aansluiting lade [x]

Probeer een of meer van de volgende oplossingen:

- Schakel de printer uit en weer in.

Als de fout zich een tweede keer voordoet:

- 1 Zet de printer uit.
- 2 Haal de stekker van het netsnoer uit het stopcontact.
- 3 Verwijder de aangegeven lade.
- 4 Plaats de lade terug.
- 5 Steek de stekker van het netsnoer in een goed geaard stopcontact.
- 6 Zet de printer weer aan.

Als de fout zich opnieuw voordoet:

- 1 Zet de printer uit.
 - 2 Haal de stekker van het netsnoer uit het stopcontact.
 - 3 Verwijder de lade.
 - 4 Contact opnemen met technische ondersteuning.
- Raak **Doorgaan** aan op het bedieningspaneel van de printer om het bericht te wissen en de taak te hervatten.

Sluit voorklep

Sluit de voorklep van de printer.

Sluit achterklep

Sluit de achterklep van de printer.

Sluit de achterklep van de finisher

Sluit de achterklep van de finisher.

Sluit klep van de flatbed en plaats originelen bij het opnieuw starten van taak [2yy.xx]

Probeer een of meer van de volgende oplossingen:

- Raak **Scannen vanaf de automatische invoer** aan om direct door te gaan met het scannen via de ADF na de laatste voltooide scantaak.
- Raak **Scannen vanaf de flatbed** aan om direct door te gaan met het scannen via de glasplaat na de laatste voltooide scantaak.
- Raak **Opdracht afmaken zonder nog te scannen** aan om de laatste scantaak te voltooien.
Opmerking: De scantaak wordt hiermee niet geannuleerd. Alle correct gescande pagina's worden verder verwerkt, zodat u deze kunt kopiëren, faxen of e-mailen.
- Raak **Taak annuleren** aan om het bericht te wissen en de scantaak te annuleren.

Complexe pagina, bepaalde gegevens worden mogelijk niet afgedrukt [39]

Probeer een of meer van de volgende oplossingen:

- Raak **Doorgaan** aan op het bedieningspaneel van de printer om het bericht te negeren en verder te gaan met afdrukken.
- Huidige afdruktaak annuleren.
- Installeer extra printergeheugen.

Configuratie gewijzigd, sommige taken in wacht zijn niet hersteld [57]

Taken in de wachtrij zijn ongeldig vanwege de volgende mogelijke veranderingen op de printer:

- De firmware van de printer is bijgewerkt.
- De lade voor de afdruktaak is verwijderd.
- De afdruktaak is verstuurd vanaf een flashstation dat niet meer op de USB-poort is aangesloten.
- De vaste schijf van de printer bevat afdruktaken die zijn opgeslagen toen de schijf in een ander printermodel was geïnstalleerd.

Raak **Doorgaan** aan op het bedieningspaneel van de printer om het bericht te wissen.

Flash beschadigd [51]

Probeer een of meer van de volgende oplossingen:

- Vervang de beschadigde flashgeheugenkaart.
- Raak **Doorgaan** aan op het bedieningspaneel van de printer om het bericht te negeren en verder te gaan met afdrukken.
- Annuleer de huidige afdruktaak.

Schijf vol [62]

Probeer een of meer van de volgende oplossingen:

- Raak **Doorgaan** aan op het bedieningspaneel van de printer om het bericht te wissen en verder te gaan met verwerken.
- Verwijder lettertypen, macro's en andere gegevens van de vaste schijf van de printer.
- Installeer een vaste schijf met een grotere capaciteit.

Schijf moet worden geformatteerd om in dit apparaat te gebruiken

Raak **Schijf formatteren** aan op het bedieningspaneel van de printer om de vaste schijf van de printer opnieuw te formatteren en het bericht te wissen.

Opmerking: Als u de vaste schijf van de printer formatteert, worden alle bestanden van de schijf verwijderd.

Schijf bijna vol. Veilig schijfruimte vrijmaken.

Probeer een of meer van de volgende oplossingen:

- Raak **Doorgaan** aan om het bericht te wissen en door te gaan met afdrukken.
- Verwijder lettertypen, macro's en andere gegevens van de vaste schijf van de printer.
- Installeer een vaste schijf met een grotere capaciteit.

Fout bij lezen van USB-station. Verwijder USB.

Er is een niet-ondersteund USB-apparaat geplaatst. Verwijder het USB-apparaat en plaats daarna een ondersteund apparaat.

Fout bij lezen USB-hub. Verwijder hub.

Er is een niet-ondersteunde USB-hub geplaatst. Verwijder de USB-hub en installeer daarna een ondersteund apparaat.

Faxgeheugen vol

Raak **Doorgaan** aan op het bedieningspaneel van de printer om het bericht te wissen.

Faxpartitie werkt niet. Raadpleeg de systeembeheerder.

Probeer een of meer van de volgende oplossingen:

- Raak **Doorgaan** aan op het bedieningspaneel van de printer om het bericht te wissen.
- Schakel de printer uit en weer in. Neem contact op met uw systeembeheerder als het bericht opnieuw wordt weergegeven.

Faxserver 'Volgens indeling' is niet ingesteld. Raadpleeg de systeembeheerder.

Probeer een of meer van de volgende oplossingen:

- Raak **Doorgaan** aan op het bedieningspaneel van de printer om het bericht te wissen.
- Voltooi de faxserverinstellingen. Neem contact op met uw systeembeheerder als het bericht opnieuw wordt weergegeven.

Naam faxstation is niet ingesteld. Raadpleeg de systeembeheerder.

Voer een van de volgende handelingen uit:

- Raak **Doorgaan** aan op het bedieningspaneel van de printer om het bericht te wissen.
- Voltooi de analoge faxinstellingen. Als het bericht na het instellen weer wordt weergegeven, moet u contact opnemen met uw systeembeheerder.

Nummer faxstation is niet ingesteld. Raadpleeg de systeembeheerder.

Probeer een of meer van de volgende oplossingen:

- Raak **Doorgaan** aan op het bedieningspaneel van de printer om het bericht te wissen.
- Voltooi de analoge faxinstellingen. Als het bericht na het instellen weer wordt weergegeven, moet u contact opnemen met uw systeembeheerder.

Beeldverwerkingseenheid bijna leeg [84.xy]

Mogelijk moet u een nieuwe beeldverwerkingseenheid bestellen. Selecteer indien nodig **Doorgaan** op het bedieningspaneel van de printer om het bericht te sluiten en verder te gaan met afdrukken.

Beeldverwerkingseenheid bijna leeg [84.xy]

Raak indien nodig **Doorgaan** aan op het bedieningspaneel van de printer om verder te gaan met afdrukken.

Beeldverwerkingseenheid vrijwel leeg, [x] geschat aantal resterende pagina's is [84.xy]

Mogelijk moet u de beeldverwerkingseenheid zeer binnenkort vervangen. Raadpleeg het gedeelte "Supplies vervangen" in de *Gebruikershandleiding* voor meer informatie.

Raak indien nodig **Doorgaan** aan op het bedieningspaneel van de printer om verder te gaan met afdrukken.

Incompatibele lade [x] [59]

Probeer een of meer van de volgende oplossingen:

- Verwijder de aangegeven lade.
- Raak **Doorgaan** aan op het bedieningspaneel van de printer om het bericht te sluiten en door te gaan met afdrukken zonder de aangegeven lade te gebruiken.

Onjuist papierformaat. Open [papierbron] [34]

Probeer een of meer van de volgende oplossingen:

- Plaats papier van het juiste formaat en de juiste soort in de lade en selecteer het papierformaat en de papiersoort in het menu Papier op het bedieningspaneel van de printer.
- Zorg dat de juiste waarden voor papierformaat en -soort zijn opgegeven bij Printereigenschappen of in het dialoogvenster Afdrukken.
- Controleer of het papierformaat correct is ingesteld. Als Formaat U-lader bijvoorbeeld is ingesteld op Universal, dient u ervoor te zorgen dat het papier groot genoeg is voor de gegevens die u wilt afdrukken.
- Controleer de lengte- en breedtegeleiders van de lade en zorg dat het papier op de juiste manier is geplaatst.
- Raak **Doorgaan** aan op het bedieningspaneel van de printer om het bericht te sluiten en om het bericht te sluiten en af te drukken vanuit een andere papierlade.
- Annuleer de afdruktaak.

Onvoldoende geheugen voor sorteren [37]

Probeer een of meer van de volgende oplossingen:

- Raak **Doorgaan** aan op het bedieningspaneel om het opgeslagen gedeelte van de taak af te drukken en om de rest van de afdruktaak te sorteren.
- Annuleer de huidige afdruktaak.

Onvoldoende geheugen voor defragmentatie flashgeheugen [37]

Probeer een of meer van de volgende oplossingen:

- Raak **Doorgaan** aan op het bedieningspaneel van de printer om de defragmentatie te stoppen en verder te gaan met afdrukken.
- Verwijder lettertypen, macro's en andere gegevens uit het RAM-geheugen van de printer.
- Installeer extra printergeheugen.

Onvoldoende geheugen, sommige taken in wacht zijn verwijderd [37]

Raak **Doorgaan** aan op het bedieningspaneel van de printer om het bericht te wissen.

Onvoldoende geheugen, sommige taken in wacht worden niet hersteld [37]

Probeer een of meer van de volgende oplossingen:

- Raak **Doorgaan** aan op het bedieningspaneel van de printer om het bericht te wissen.
- Verwijder andere taken in de wachtrij om extra printergeheugen vrij te maken.

Onvoldoende geheugen voor ondersteuning van functie Bronnen opslaan [35]

Installeer extra printergeheugen of raak **Doorgaan** aan om Bronnenopslag uit te schakelen, het bericht te sluiten en verder te gaan met afdrukken.

Plaats [naam aangepaste soort] [papierafdrukstand] in [papierbron]

Probeer een of meer van de volgende oplossingen:

- Plaats papier van het juiste formaat en de juiste soort in de lade of invoer.
- Raak **Papier geplaatst** aan op het bedieningspaneel van de printer om de lade met papier van het juiste formaat of de juiste soort te gebruiken.

Opmerking: Als de printer een lade detecteert met papier van het juiste formaat en de juiste soort, wordt het papier vanuit die lade ingevoerd. Als de printer geen lade met papier van het juiste formaat en de juiste soort kan detecteren, wordt de taak afgedrukt op het papier uit de standaardinvoerbron.

- Annuleer de huidige taak.

Plaats [aangepaste tekenreeks] [papierafdrukstand] in [papierbron]

Probeer een of meer van de volgende oplossingen:

- Plaats papier met het juiste formaat en van de juiste papiersoort in de aangegeven lade of invoer.
- Raak **Papier geplaatst** aan op het bedieningspaneel van de printer om de lade met papier van het juiste formaat of de juiste soort te gebruiken.

Opmerking: Als de printer een lade detecteert met papier van het juiste formaat en de juiste soort, wordt het papier vanuit die lade ingevoerd. Als de printer geen lade kan vinden met papier van het juiste formaat en de juiste soort, wordt de taak afgedrukt op het papier uit de standaardinvoerbron.

- Annuleer de huidige taak.

Plaats [papierformaat] [papierafdrukstand] in [papierbron]

Probeer een of meer van de volgende oplossingen:

- Plaats papier van het juiste formaat in de geselecteerde lade of invoer.
- Raak **Papier geplaatst** aan op het bedieningspaneel van de printer om de lade of invoer met papier van het juiste formaat te gebruiken.

Opmerking: Als de printer een lade of invoer vindt met papier van het juiste formaat, wordt het papier uit die lade of invoer gebruikt. Als de printer geen lade of invoer met papier van het juiste formaat kan vinden, wordt de taak afgedrukt op het papier uit de standaardpapierbron.

- Annuleer de huidige taak.

Plaats [papiersoort] [papierformaat] [papierafdrukstand] in [papierbron]

Probeer een of meer van de volgende oplossingen:

- Plaats papier met het juiste formaat en van de juiste papiersoort in de aangegeven lade of invoer.
- Raak **Papier geplaatst** aan op het bedieningspaneel van de printer om de lade of invoer met papier van het juiste formaat en de juiste soort te gebruiken.

Opmerking: Als de printer een lade of invoer vindt met papier van het juiste formaat en de juiste soort, wordt het papier uit die lade of invoer gebruikt. Als de printer geen lade of invoer met papier van het juiste formaat en de juiste soort kan vinden, wordt de taak afgedrukt op het papier uit de standaardpapierbron.

- Annuleer de huidige taak.

Plaats [naam aangepaste soort] [papierafdrukstand] in handmatige invoer

Probeer een of meer van de volgende oplossingen:

- Plaats papier van het juiste formaat en de juiste soort in de invoer.
- Raak op het bedieningspaneel van de printer **Vragen bij elke pagina, papier is geplaatst** of **Niet vragen, papier is geplaatst** aan om het bericht te wissen en verder te gaan met afdrukken.
- Raak **Papier automatisch selecteren** aan op het bedieningspaneel van de printer om het papier in de lade te gebruiken.
- Annuleer de afdruktaak.

Plaats [aangepaste tekenreeks] [papierafdrukstand] in handmatige invoer

Probeer een of meer van de volgende oplossingen:

- Plaats papier van het juiste formaat en de juiste soort in de invoer.
- Raak op het bedieningspaneel van de printer **Vragen bij elke pagina, papier is geplaatst** of **Niet vragen, papier is geplaatst** aan om het bericht te wissen en verder te gaan met afdrukken.
- Raak **Papier automatisch selecteren** aan op het bedieningspaneel van de printer om het papier in de lade te gebruiken.
- Annuleer de afdruktaak.

Plaats [papierformaat] [papierafdrukstand] in handmatige invoer

Probeer een of meer van de volgende oplossingen:

- Plaats papier van het juiste formaat in de invoer.
- Raak op het bedieningspaneel van de printer **Vragen bij elke pagina, papier is geplaatst** of **Niet vragen, papier is geplaatst** aan om het bericht te wissen en verder te gaan met afdrukken.
- Raak **Papier automatisch selecteren** aan op het bedieningspaneel van de printer om het papier in de lade te gebruiken.
- Annuleer de afdruktaak.

Plaats [papiersoort] [papierformaat] [papierafdrukstand] in handmatige invoer

Probeer een of meer van de volgende oplossingen:

- Plaats papier van het juiste formaat en de juiste soort in de invoer.
- Raak op het bedieningspaneel van de printer **Vragen bij elke pagina, papier is geplaatst** of **Niet vragen, papier is geplaatst** aan om het bericht te wissen en verder te gaan met afdrukken.
- Raak **Papier automatisch selecteren** aan op het bedieningspaneel van de printer om het papier in de lade te gebruiken.
- Annuleer de afdruktaak.

Onderhoudskit bijna leeg [80.xy]

Mogelijk moet u een onderhoudskit bestellen. Neem voor meer informatie contact op met de technische ondersteuning of uw leverancier van Dell-printers.

Raak indien nodig **Doorgaan** aan om het bericht te sluiten en door te gaan met afdrukken.

Onderhoudskit bijna leeg [80.xy]

Neem voor meer informatie contact op met de technische ondersteuning of uw leverancier van Dell-printers.

Raak indien nodig **Doorgaan** aan om het bericht te sluiten en door te gaan met afdrukken.

Onderhoudskit vrijwel leeg. Geschat aantal resterende pagina's is [x] [80.xy]

Mogelijk moet u aangegeven onderhoudskit zeer binnenkort vervangen. Neem voor meer informatie contact op met de technische ondersteuning of uw leverancier van Dell-printers.

Raak indien nodig **Doorgaan** aan om het bericht te sluiten en door te gaan met afdrukken.

Geheugen vol [38]

Probeer een of meer van de volgende oplossingen:

- Raak **Taak annuleren** aan op het bedieningspaneel van de printer om het bericht te sluiten.
- Installeer extra printergeheugen.

Geheugen vol: kan geen faxen afdrukken

Raak op het bedieningspaneel van de printer **Gereed** aan om het bericht te wissen en verder te gaan met afdrukken. Nadat de printer opnieuw is opgestart, wordt geprobeerd faxen in de wachtrij af te drukken.

Geheugen vol: kan geen faxen versturen

- 1 Raak **Doorgaan** aan op het bedieningspaneel van de printer om het bericht te wissen en de faxtaak te annuleren.
- 2 Probeer een of meer van de volgende oplossingen:
 - Verlaag de faxresolutie en verzend de fax opnieuw.
 - Verklein het aantal pagina's in de fax en probeer de fax opnieuw te verzenden.

Softwarefout netwerk [x] [54]

Probeer een of meer van de oplossingen:

- Raak op het bedieningspaneel van de printer **Doorgaan** aan om verder te gaan met afdrukken.
- Schakel de printer uit en schakel de printer na ongeveer tien seconden weer in.
- Werk de netwerkfirmware in de printer of afdrukservers bij. Neem voor meer informatie contact op met de technische ondersteuning of uw leverancier van Dell-printers.

Geen analoge telefoonlijn aangesloten op de modem, fax is uitgeschakeld.

Sluit de printer aan op een analoge telefoonlijn.

Geen [supplytype] van Dell, Zie Gebruikershandleiding [33.xy]

Opmerking: Supply kan de tonercartridge of beeldverwerkingseenheid zijn.

De printer heeft gedetecteerd dat een supply of onderdeel van een ander merk dan Dell in de printer is geïnstalleerd.

Uw Dell printer werkt het beste met originele supplies en onderdelen van Dell. Wanneer u supplies of onderdelen van andere fabrikanten gebruikt, kan dit negatieve gevolgen hebben voor de prestaties, betrouwbaarheid of levensduur van de printer en de beeldverwerkingsonderdelen van het apparaat.

Alle levensduurindicatoren zijn ontworpen om te functioneren met de supplies en onderdelen Dell. Als u supplies of onderdelen van andere fabrikanten gebruikt, kan dat tot onvoorspelbare resultaten leiden. Het gebruik van beeldverwerkingsonderdelen langer dan de beoogde levensduur kan uw Dell printer of de desbetreffende onderdelen beschadigen.

Let op—Kans op beschadiging: Het gebruik van supplies of onderdelen van andere fabrikanten kan gevolgen hebben voor uw garantie. Schade die werd veroorzaakt door het gebruik van supplies of onderdelen van andere fabrikanten valt niet onder de garantie.

Als u deze risico's wilt aanvaarden en wilt doorgaan met het gebruik van niet-officiële supplies of onderdelen in uw printer, houdt u **x** en **#** op het bedieningspaneel van de printer vijftien seconden ingedrukt om het bericht te wissen en door te gaan met afdrukken.

Als u deze risico's niet wilt aanvaarden, verwijder dan het supply of onderdeel van andere fabrikanten uit uw printer en vervang deze door een origineel supply of onderdeel van Dell.

Opmerking: Raadleeg het gedeelte Supplies bestellen in de *Gebruikershandleiding* of bezoek www.dell.com/support/printers voor een lijst met ondersteunde supplies.

Onvoldoende vrije ruimte in flashgeheugen voor bronnen [52]

Probeer een of meer van de volgende oplossingen:

- Raak op het bedieningspaneel van de printer **Doorgaan** aan om het bericht te wissen en verder te gaan met afdrukken.
- Verwijder lettertypen, macro's en andere gegevens uit het flashgeheugen.
- Installeer een flashgeheugenkaart met een grotere capaciteit.

Opmerking: Geladen lettertypen en macro's die niet eerder zijn opgeslagen in het flashgeheugen, worden verwijderd.

Papier moet worden vervangen

Probeer een of meer van de volgende oplossingen:

- Raak op het bedieningspaneel van de printer **Ja, vragen bij elke pagina** aan om door te gaan met afdrukken.
- Raak **Huidige supplies gebruiken** om door te gaan en af te drukken op het papier dat in de lade is geplaatst.
- Annuleer de huidige afdruktaak.

Parallele poort [x] uitgeschakeld [56]

Probeer een of meer van de volgende oplossingen:

- Raak **Doorgaan** aan op het bedieningspaneel van de printer om het bericht te wissen.
- Activeer de parallelle-poort. Blader op het bedieningspaneel van de printer naar:
Netwerk/poorten >parallel [x] >parallele buffer >Automatisch

Opmerking: De printer negeert gegevens die via de parallelle poort worden ontvangen.

De printer moest opnieuw worden opgestart. De laatste taak is mogelijk niet voltooid.

Raak op het bedieningspaneel van de printer **Doorgaan** aan om het bericht te wissen en verder te gaan met afdrukken.

Ga voor meer informatie naar www.dell.com/support/printers of neem contact op met de technische ondersteuning.

Verwijder defecte schijf [61]

Verwijder en vervang de defecte vaste schijf van de printer.

Verwijder papier uit standaarduitvoerlande

Verwijder de papierstapel uit de standaardlade.

Vervang defecte beeldverwerkingseenheid [31.xy]

Vervang de defecte beeldverwerkingseenheid om het bericht te wissen. Raadpleeg de instructies bij de supply voor meer informatie.

Opmerking: Als u geen vervangende beeldverwerkingseenheid hebt, raadpleegt u het gedeelte “Supplies bestellen” van de *Gebruikershandleiding* of gaat u naar onze website.

Plaats ontbrekende of niet-reagerende cartridge terug [31.xy]

Probeer een of meer van de volgende oplossingen:

- Controleer of de tonercartridge ontbreekt. Als dit het geval is, installeert u een nieuwe tonercartridge. Raadpleeg het gedeelte “Supplies vervangen” in de *Gebruikershandleiding* voor meer informatie over het installeren van de cartridge.
- Als de tonercartridge geïnstalleerd is, verwijdert u de tonercartridge die niet reageert en installeert u deze opnieuw.
Opmerking: Als het bericht wordt weergegeven nadat u het supply hebt teruggeplaatst, is de cartridge defect. Vervang de tonercartridge.

Vervang cartridge, regiocode van cartridge komt niet overeen met code printer [42.xy]

Installeer een geschikte tonercartridge.

Vervang cartridge. Geschat aantal resterende pagina's is 0 [88.xy]

Vervang de tonercartridge om het bericht te wissen en door te gaan met afdrukken. Raadpleeg voor meer informatie de instructies die bij de supply zijn geleverd of het gedeelte “Supplies vervangen” van de *Gebruikershandleiding*.

Opmerking: Als u geen vervangende tonercartridge hebt, gaat u naar onze website of neemt u contact op met het verkooppunt waar u de printer hebt gekocht.

Vervang beeldverwerkingseenheid. Geschat aantal resterende pagina's is 0 [84.xy]

Vervang de beeldverwerkingseenheid om het bericht te wissen en door te gaan met afdrukken. Raadpleeg voor meer informatie de instructies die bij de supply zijn geleverd of het gedeelte “Supplies vervangen” van de *Gebruikershandleiding*.

Opmerking: Als u geen vervangende beeldverwerkingseenheid hebt, gaat u naar onze website of neemt u contact op met het verkooppunt waar u de printer hebt gekocht.

Vervang onderhoudskit. Geschat aantal resterende pagina's is 0 [80.xy]

De printer vereist onderhoud. Neem contact op met de technische ondersteuning of met uw leverancier van Dell-printers en meld het probleem.

Plaats alle originelen terug als u de taak opnieuw start.

Probeer een of meer van de volgende oplossingen:

- Raak **Taak annuleren** aan om het bericht te wissen en de scantaak te annuleren.
- Raak **Scannen vanaf de automatische invoer** aan om direct door te gaan met het scannen via de ADF na de laatste voltooide scantaak.
- Raak **Scannen vanaf de flatbed** aan om direct door te gaan met het scannen via de ADF na de laatste voltooide scantaak.

- Raak **Opdracht afmaken zonder nog te scannen** aan om de laatste scantaak te voltooien.
- Raak **Taak opnieuw starten** aan om de scantaak opnieuw te starten met dezelfde instellingen als de vorige scantaak.

Plaats ontbrekende of niet-reagerende beeldverwerkingseenheid terug [31.xy]

Probeer een of meer van de volgende oplossingen:

- Controleer of de beeldverwerkingseenheid ontbreekt. Zo ja, dan installeert u de beeldverwerkingseenheid. Voor informatie over het installeren van de beeldverwerkingseenheid, ziet u het gedeelte “Supplies vervangen” in de *Gebruikershandleiding*.
- Als de beeldverwerkingseenheid geïnstalleerd is, verwijdert u de beeldverwerkingseenheid die niet reageert en installeert u deze opnieuw.

Opmerking: Als het bericht wordt weergegeven nadat u het supply hebt teruggeplaatst, is de beeldverwerkingseenheid defect. Vervang de beeldverwerkingseenheid.

Vervang niet-ondersteunde cartridge [32.xy]

Vervang de tonercartridge en installeer een ondersteund exemplaar om het bericht te wissen en door te gaan met afdrukken. Raadpleeg voor meer informatie de instructies die bij de supply zijn geleverd of het gedeelte “Supplies vervangen” van de *Gebruikershandleiding*.

Opmerking: Als u geen vervangende tonercartridge hebt, gaat u naar onze website of neemt u contact op met het verkooppunt waar u de printer hebt gekocht.

Vervang niet-ondersteunde beeldverwerkingseenheid [32.xy]

Vervang de beeldverwerkingseenheid en installeer een ondersteund exemplaar om het bericht te wissen en door te gaan met afdrukken. Raadpleeg voor meer informatie de instructies die bij de supply zijn geleverd of het gedeelte “Supplies vervangen” van de *Gebruikershandleiding*.

Opmerking: Als u geen vervangende beeldverwerkingseenheid hebt, gaat u naar onze website of neemt u contact op met het verkooppunt waar u de printer hebt gekocht.

Wachttaken herstellen?

Probeer een of meer van de volgende oplossingen:

- Raak **Herstellen** aan op het bedieningspaneel van de printer om alle taken in wachtrij te herstellen die zijn opgeslagen op de vaste schijf van de printer.
- Raak **Niet herstellen** aan op het bedieningspaneel van de printer als u geen van de afdruktaken wilt herstellen.

Klep automatische invoer van scanner is open

Sluit de ADI-klep.

Scanner uitgeschakeld door beheerder [840.01]

Druk af zonder de scanner of neem contact op met de systeembeheerder.

Scanner uitgeschakeld. Neem contact op met de systeembeheerder als het probleem zich blijft voordoen. [840.02]

Probeer een of meer van de volgende oplossingen:

- Raak **Doorgaan met scanner uitgeschakeld** aan om terug te gaan naar het beginschermbild en neem vervolgens contact op met uw systeembeheerder.
- Raak **Opnieuw opstarten en scanner automatisch inschakelen** aan om de taak te annuleren.

Opmerking: Deze functie probeert de scanner in te schakelen.

Scannerstoring: verwijder alle originelen uit de scanner [2yy.xx]

Verwijder het vastgelopen papier uit de scanner.

Scannerstoring: verwijder alle vastgelopen originelen uit de scanner [2yy.xx]

Verwijder het vastgelopen papier uit de scanner.

Seriële poort [x] uitgeschakeld [56]

Probeer een of meer van de volgende oplossingen:

- Raak **Doorgaan** aan op het bedieningspaneel van de printer om het bericht te wissen.
De printer negeert gegevens die via de opgegeven seriële poort worden ontvangen.
- Controleer of de Seriële buffer niet is ingesteld op Uitgeschakeld.
- Stel de Seriële buffer in op Automatisch in het menu Serieel [x].

SMTP-server is niet ingesteld. Raadpleeg de systeembeheerder.

Raak **Doorgaan** aan op het bedieningspaneel van de printer om het bericht te wissen.

Opmerking: Neem contact op met uw systeembeheerder als het bericht opnieuw wordt weergegeven.

Sommige taken in wacht zijn niet hersteld

Raak **Doorgaan** aan op het bedieningspaneel van de printer om de aangegeven taak te wissen.

Opmerking: Onderbroken taken die niet worden hersteld, blijven op de vaste schijf opgeslagen en zijn niet toegankelijk.

Softwarefout in standaardnetwerk [54]

Probeer een of meer van de oplossingen:

- Raak op het bedieningspaneel van de printer **Doorgaan** aan om verder te gaan met afdrucken.
- Schakel de printer uit en weer in.
- Werk de netwerkfirmware in de printer of afdrukserver bij. Ga naar de ondersteuningswebsite van Dell op www.dell.com/support/printers voor meer informatie of neem contact op met uw systeembeheerder.

Standaard USB-poort uitgeschakeld [56]

Probeer een of meer van de volgende oplossingen:

- Raak **Doorgaan** aan op het bedieningspaneel van de printer om het bericht te wissen.
- Activeer de USB-poort. Blader op het bedieningspaneel van de printer naar:
Netwerk/poorten >USB-buffer >Automatisch

Opmerking: De printer negeert gegevens die via de USB-poort worden ontvangen.

Supply nodig om de taak te voltooien

Voer een van de volgende handelingen uit:

- Installeer het ontbrekende supply om de taak te voltooien.
- Annuleer de huidige taak.

Te veel flashopties geïnstalleerd [58]

- 1 Zet de printer uit.
- 2 Haal de stekker van het netsnoer uit het stopcontact.
- 3 Verwijder het extra flashgeheugen.
- 4 Steek de stekker van het netsnoer in een goed geaard stopcontact.
- 5 Zet de printer weer aan.

Te veel laden aangesloten [58]

- 1 Zet de printer uit.
- 2 Haal de stekker van het netsnoer uit het stopcontact.
- 3 Verwijder de extra laden.
- 4 Steek de stekker van het netsnoer in een goed geaard stopcontact.
- 5 Zet de printer weer aan.

Flash niet geformatteerd [53]

Probeer een of meer van de volgende oplossingen:

- Raak **Doorgaan** aan op het bedieningspaneel van de printer om de defragmentatie te stoppen en verder te gaan met afdrukken.
- Formateer het flashgeheugen.

Opmerking: Als het foutbericht niet verdwijnt, is het flashgeheugen mogelijk beschadigd en moet het mogelijk worden vervangen.

Schijf wordt niet ondersteund

Verwijder de niet-ondersteunde vaste schijf van de printer en plaats een exemplaar dat wel wordt ondersteund.

Niet-ondersteunde optie in sleuf [x] [55]

- 1 Schakel de printer uit.
- 2 Haal de stekker van het netsnoer uit het stopcontact.
- 3 Verwijder de niet-ondersteunde optionele kaart van de printercontrollerkaart en vervang deze door een ondersteunde kaart.
- 4 Steek de stekker van het netsnoer in een goed geaard stopcontact.
- 5 Zet de printer weer aan.

USB-poort [x] uitgeschakeld [56]

Raak **Doorgaan** aan op het bedieningspaneel van de printer om het bericht te wissen.

Opmerkingen:

- De printer negeert gegevens die via de USB-poort worden ontvangen.
- Controleer of het menu-item USB-buffer niet is ingesteld op Uitgeschakeld.

Weblinkserver niet ingesteld. Raadpleeg de systeembeheerder.

Raak **Doorgaan** aan op het bedieningspaneel van de printer om het bericht te wissen.

Opmerking: Neem contact op met uw systeembeheerder als het bericht opnieuw wordt weergegeven.

Printerproblemen oplossen

- “Eenvoudige printerproblemen” op pagina 262
- “Problemen met opties” op pagina 264
- “Problemen met de papierinvoer” op pagina 267

Eenvoudige printerproblemen

De printer reageert niet

| Actie | Ja | Nee |
|---|---|--|
| <p>Stap 1 Controleer of de printer wel aan staat.</p> <p>Is de printer ingeschakeld?</p> | Naar stap 2. | Zet de printer aan. |
| <p>Stap 2 Controleer of de printer in de slaap- of sluimerstand staat.</p> <p>Staat de printer in de slaap- of sluimerstand?</p> | Druk op de slaapknop om de slaap- of sluimerstand uit te schakelen. | Naar stap 3. |
| <p>Stap 3 Controleer of het ene uiteinde van het netsnoer is aangesloten op de printer en het andere uiteinde op een geaard stopcontact.</p> <p>Is het netsnoer aangesloten op de printer en een geaard stopcontact?</p> | Naar stap 4. | Sluit het ene uiteinde van het netsnoer aan op de printer en het andere uiteinde op een geaard stopcontact. |
| <p>Stap 4 Controleer de andere elektrische apparatuur die is aangesloten op het stopcontact.</p> <p>Werkt de andere elektrische apparatuur?</p> | Koppel de andere elektrische apparatuur los en schakel de printer in. Als de printer niet werkt, sluit u de andere elektrische apparatuur weer aan. | Naar stap 5. |
| <p>Stap 5 Controleer of de kabels waarmee de printer is aangesloten op de computer in de correcte poorten zitten.</p> <p>Zitten de kabels in de correcte poorten?</p> | Naar stap 6. | Zorg dat de volgende items met elkaar overeenkomen: <ul style="list-style-type: none"> • het USB-symbool op de kabel met het USB-symbool op de printer • De juiste Ethernet-kabel met de juiste Ethernet-poort |
| <p>Stap 6 Zorg dat het stopcontact niet is uitgeschakeld met behulp van een schakelaar of stroomonderbreker.</p> <p>Is het stopcontact uitgeschakeld met behulp van een schakelaar of stroomonderbreker?</p> | Schakel de schakelaar in of reset de stroomonderbreker. | Naar stap 7. |
| <p>Stap 7 Controleer of de printer is aangesloten op een overspanningsbeveiliging, een UPS of een verlengsnoer.</p> <p>Is de printer aangesloten op een overspanningsbeveiliging, een UPS of een verlengsnoer?</p> | Sluit het netsnoer van de printer rechtsreeks aan op een geaard stopcontact. | Naar stap 8. |

| Actie | Ja | Nee |
|---|---------------------------|--|
| <p>Stap 8 Controleer of het ene uiteinde van de printerkabel is aangesloten op een poort van de printer en het andere uiteinde op de computer, afdrukserver, optie of een ander netwerkapparaat.</p> <p>Is de printerkabel stevig aangesloten op de printer en op de computer, afdrukserver, optie of een ander netwerkapparaat?</p> | Naar stap 9. | Sluit de printerkabel stevig aan op de printer en op de computer, afdrukserver, optie of een ander netwerkapparaat. |
| <p>Stap 9 Zorg dat alle hardwareopties goed zijn geïnstalleerd en verwijder eventueel verpakkingsmateriaal.</p> <p>Zijn alle hardwareopties goed geïnstalleerd en is al het verpakkingsmateriaal verwijderd?</p> | Naar stap 10. | Schakel de printer uit, verwijder al het verpakkingsmateriaal, installeer de hardwareopties opnieuw en schakel de printer weer in. |
| <p>Stap 10 Controleer of u in het printerstuurprogramma de correcte poortinstellingen hebt geselecteerd.</p> <p>Zijn de poortinstellingen correct?</p> | Naar stap 11. | Gebruik in het printerstuurprogramma de correcte instellingen. |
| <p>Stap 11 Controleer het geïnstalleerde printerstuurprogramma.</p> <p>Is het correcte printerstuurprogramma geïnstalleerd?</p> | Naar stap 12. | Installeer het correcte printerstuurprogramma. |
| <p>Stap 12 Schakel de printer uit en schakel de printer na ongeveer 10 seconden weer in.</p> <p>Werkt de printer?</p> | Het probleem is opgelost. | Contact technische ondersteuning aan als u nog meer pagina's wilt scannen. |

Printerdisplay is leeg

| Actie | Ja | Nee |
|--|---------------------------|--|
| <p>Stap 1 Druk op de slaapknop op het bedieningspaneel van de printer.</p> <p>Verschijnt Gereed op het printerdisplay?</p> | Het probleem is opgelost. | Naar stap 2. |
| <p>Stap 2 Schakel de printer uit en schakel de printer na ongeveer tien seconden weer in.</p> <p>Verschijnen Een ogenblik geduld en Gereed op het printerdisplay?</p> | Het probleem is opgelost. | Schakel de printer uit en neem contact op met technische ondersteuning aan als u nog meer pagina's wilt scannen. |

Problemen met opties

Kan interne optie niet vinden

| Handeling | Ja | Nee |
|---|---------------------------|--|
| <p>Stap 1 Schakel de printer uit en schakel de printer na ongeveer tien seconden weer in.</p> <p>Werkt de interne optie correct?</p> | Het probleem is opgelost. | Naar stap 2. |
| <p>Stap 2 Controleer op de interne optie correct is geïnstalleerd in de controllerkaart.</p> <p>a Schakel de printer uit met de aan-uitschakelaar en trek de stekker uit het stopcontact.</p> <p>b Controleer of de interne optie is geïnstalleerd in de juiste connector op de controllerkaart.</p> <p>c Sluit het netsnoer aan op de printer, steek de stekker in een geaard stopcontact en schakel de stroom in.</p> <p>Is de interne optie correct geïnstalleerd in de controllerkaart?</p> | Naar stap 3. | Sluit de interne optie aan op het controllerkaart. |
| <p>Stap 3 Druk een pagina met menu-instellingen af om te controleren of de interne optie wordt vermeld in de lijst met geïnstalleerde functies.</p> <p>Wordt de interne optie vermeld op de pagina met menu-instellingen?</p> | Naar stap 4. | Installeer de interne optie opnieuw. |
| <p>Stap 4</p> <p>a Controleer of de interne optie is geselecteerd. Mogelijk moet u de optie handmatig toevoegen in het printerstuurprogramma om deze beschikbaar te maken voor afdruktaken. Zie "Beschikbare opties toevoegen aan het printerstuurprogramma" op pagina 45 voor meer informatie.</p> <p>b Verzend de afdruktaak opnieuw.</p> <p>Werkt de interne optie correct?</p> | Het probleem is opgelost. | Contact opnemen met technische ondersteuning . |

Problemen met laden

| Actie | Ja | Nee |
|--|---------------------------|---|
| <p>Stap 1</p> <p>a Trek de lade naar buiten en voer een van de volgende stappen uit:</p> <ul style="list-style-type: none"> • Controleer op papierstoringen en verkeerd ingevoerd papier. • Controleer of de indicatoren voor papierformaat op de papiergeleiders zijn uitgelijnd met de indicatoren voor papierformaat in de lade. • Als u afdrukt op papier van een aangepast formaat, controleert u of de papiergeleiders tegen de zijkanten van het papier rusten. • Zorg dat de stapel niet boven de lijn voor de maximale hoeveelheid uitkomt. • Zorg ervoor dat het papier vlak in de lade is geplaatst. <p>b Controleer of de lade goed sluit.</p> <p>Werkt de lade?</p> | Het probleem is opgelost. | Naar stap 2. |
| <p>Stap 2</p> <p>a Schakel de printer uit en schakel de printer na ongeveer tien seconden weer in.</p> <p>b Verzend de afdruktaak opnieuw.</p> <p>Werkt de lade?</p> | Het probleem is opgelost. | Naar stap 3. |
| <p>Stap 3</p> <p>Controleer of de lade is geïnstalleerd en door de printer wordt herkend. Druk een pagina met menu-instellingen af en controleer of de lade wordt vermeld in de lijst met geïnstalleerde functies.</p> <p>Komt de lade voor op de pagina met menu-instellingen?</p> | Naar stap 4. | Plaats de papierlade terug. Raadpleeg de meegeleverde installatiedocumentatie van de lade voor meer informatie. |
| <p>Stap 4</p> <p>Controleer of de lade beschikbaar is in het printerstuurprogramma.</p> <p>Opmerking: Voeg de lade handmatig toe in het printerstuurprogramma om deze beschikbaar te maken voor afdruktaken (indien nodig). Zie “Beschikbare opties toevoegen aan het printerstuurprogramma” op pagina 45 voor meer informatie.</p> <p>Is de lade beschikbaar in het printerstuurprogramma?</p> | Het probleem is opgelost. | Contact technische ondersteuning aan als u nog meer pagina's wilt scannen. |

Kan geheugenkaart niet vinden

| Handeling | Ja | Nee |
|--|---------------------------|--|
| <p>Controleer of de geheugenkaart is geïnstalleerd.</p> <p>a Installeer de geheugenkaart. Zie "Een geheugenkaart installeren" op pagina 29 voor meer informatie.</p> <p>Opmerking: Controleer of de geheugenkaart goed is bevestigd op de printercontrollerkaart.</p> <p>b Druk een pagina met menu-instellingen af om na te gaan of de kaart wordt vermeld in de lijst met geïnstalleerde opties.</p> <p>Wordt de kaart vermeld in de lijst met geïnstalleerde opties?</p> | Het probleem is opgelost. | Contact opnemen met technische ondersteuning . |

Internal Solutions Port werkt niet goed

| Actie | Ja | Nee |
|---|---------------------------|---|
| <p>Stap 1</p> <p>Controleer of de Internal Solutions Port (ISP) geïnstalleerd is.</p> <p>a Installeer de ISP. Zie "Internal Solutions Port installeren" op pagina 32 voor meer informatie.</p> <p>b Druk een pagina met menu-instellingen af en controleer of de ISP wordt vermeld in de lijst met geïnstalleerde functies.</p> <p>Staat de ISP in de lijst met geïnstalleerde functies?</p> | Naar stap 2. | Controleer of u een ondersteunde ISP hebt. Opmerking: Een ISP van een andere printer werkt mogelijk niet op deze printer. |
| <p>Stap 2</p> <p>Controleer de kabel en de ISP-aansluiting.</p> <p>a Gebruik de juiste kabel en zorg ervoor dat deze stevig is aangesloten op de ISP.</p> <p>b Controleer of de interfacekabel van de ISP-oplossing stevig is aangesloten op de aansluiting van de controllerkaart.</p> <p>Opmerking: De interfacekabel van de ISP-oplossing en de aansluiting op de controllerkaart zijn gecodeerd met kleuren.</p> <p>Werkt de Internal Solutions Port correct?</p> | Het probleem is opgelost. | Contact technische ondersteuning aan als u nog meer pagina's wilt scannen. |

Kaart voor parallelle of USB-interface werkt niet correct

| Actie | Ja | Nee |
|---|--------------|---|
| <p>Stap 1</p> <p>Controleer of de USB- of parallelle interfacekaart geïnstalleerd is.</p> <p>a Installeer de USB- of parallelle interfacekaart. Zie "Internal Solutions Port installeren" op pagina 32 voor meer informatie.</p> <p>b Druk een pagina met menu-instellingen af en controleer of de USB- of parallelle interfacekaart wordt vermeld in de lijst met geïnstalleerde functies.</p> <p>Staat de USB- of parallelle interfacekaart vermeld in de lijst met geïnstalleerde functies?</p> | Naar stap 2. | Controleer of u een ondersteunde USB- of parallelle interfacekaart hebt. Opmerking: Een USB- of parallelle interfacekaart van een andere printer werkt mogelijk niet op deze printer. |

| Actie | Ja | Nee |
|--|---------------------------|--|
| <p>Stap 2</p> <p>Controleer de kabel en de aansluiting van de USB- of parallelle interfacekaart. Gebruik de juiste kabel en zorg ervoor dat deze stevig is aangesloten op de USB- of parallelle interfacekaart.</p> <p>Werkt de USB- of parallelle interfacekaart goed?</p> | Het probleem is opgelost. | Contact technische ondersteuning aan als u nog meer pagina's wilt scannen. |

Problemen met de papierinvoer

Papier loopt regelmatig vast

| Actie | Ja | Nee |
|---|--|---------------------------|
| <p>Stap 1</p> <p>a Trek de lade naar buiten en voer een van de volgende stappen uit:</p> <ul style="list-style-type: none"> • Zorg ervoor dat het papier vlak in de lade is geplaatst. • Controleer of de indicatoren voor papierformaat op de papiergeleiders zijn uitgelijnd met de indicatoren voor papierformaat in de lade. • Controleer of de papiergeleiders tegen de randen van het papier zijn geplaatst. • Zorg dat de stapel niet boven de lijn voor de maximale hoeveelheid uitkomt. • Controleer of u afdruckt op een aanbevolen papiergrootte en papierformaat. <p>b Plaats de lade weer in de printer.</p> <p>Als herstel na storing is ingeschakeld, worden de afdrucktaken automatisch opnieuw afgedrukt.</p> <p>Blijven papierstoringen nog steeds regelmatig optreden?</p> | Naar stap 2. | Het probleem is opgelost. |
| <p>Stap 2</p> <p>a Vervang het papier. Gebruik papier uit een nieuw pak.</p> <p>Opmerking: Papier neemt vocht op in een vochtige omgeving. Bewaar papier altijd in de originele verpakking en pak het pas uit als u het gaat gebruiken.</p> <p>b Verzend de afdrucktaak opnieuw.</p> <p>Blijven papierstoringen nog steeds regelmatig optreden?</p> | Naar stap 3. | Het probleem is opgelost. |
| <p>Stap 3</p> <p>a Lees de tips over het vermijden van storingen. Zie "Papierstoringen voorkomen" op pagina 229 voor meer informatie.</p> <p>b Volg de aanbevelingen op en verzend de afdrucktaak opnieuw.</p> <p>Blijven papierstoringen nog steeds regelmatig optreden?</p> | Contact technische ondersteuning aan als u nog meer pagina's wilt scannen. | Het probleem is opgelost. |

Bericht Paper jam (Papier vast) blijft staan nadat storing is verholpen

| Actie | Ja | Nee |
|---|---|----------------------------------|
| <p>Controleer de volledige papierbaan op vastgelopen papier.</p> <p>a Verwijder vastgelopen papier.</p> <p>b Raak Doorgaan aan op het bedieningspaneel van de printer om het bericht te wissen.</p> <p>Verdwijnt het bericht over het vastgelopen papier niet?</p> | <p>Contact technische ondersteuning aan als u nog meer pagina's wilt scannen.</p> | <p>Het probleem is opgelost.</p> |

Vastgelopen pagina's worden niet opnieuw afgedrukt

| Actie | Ja | Nee |
|--|----------------------------------|---|
| <p>Schakel Herstel na storing in.</p> <p>a Blader in het beginscherm naar:</p> <p> > Instellingen > Algemene instellingen > Afdrukkerherstel</p> <p>b Raak in het menu Herstel na storing de pijlen aan om naar Aan of Automatisch te bladeren.</p> <p>c Raak Indienen aan.</p> <p>Worden er weer pagina's afgedrukt na de storing?</p> | <p>Het probleem is opgelost.</p> | <p>Contact technische ondersteuning aan als u nog meer pagina's wilt scannen.</p> |

Problemen met afdrukken oplossen

Afdrukproblemen

Meertalige PDF-bestanden worden niet afgedrukt

| Actie | Ja | Nee |
|---|----------------------------------|---|
| <p>Stap 1</p> <p>a Controleer of de afdrukopties voor de PDF-uitvoer zodanig zijn ingesteld dat alle lettertypen worden ingesloten. Raadpleeg de documentatie die bij Adobe Acrobat is geleverd.</p> <p>b Genereer een nieuw PDF-bestand en verzend de afdruktaak opnieuw.</p> <p>Worden de bestanden afgedrukt?</p> | <p>Het probleem is opgelost.</p> | <p>Naar stap 2.</p> |
| <p>Stap 2</p> <p>a Open het document dat u wilt afdrukken in Adobe Acrobat.</p> <p>b Klik op Bestand > Afdrukken > Geavanceerd > Afdrukken als afbeelding > OK > OK.</p> <p>Worden de bestanden afgedrukt?</p> | <p>Het probleem is opgelost.</p> | <p>Contact technische ondersteuning aan als u nog meer pagina's wilt scannen.</p> |

Er wordt een foutbericht over het lezen van het flashstation weergegeven

| Actie | Ja | Nee |
|---|--|---|
| <p>Stap 1 Controleer of het flashstation in de USB-poort aan de voorzijde is geplaatst.</p> <p>Opmerking: Het flashstation werkt niet als het in de USB-poort aan de achterzijde is geplaatst.</p> <p>Is het flashstation in de USB-poort aan de voorzijde geplaatst?</p> | Naar stap 2. | Plaats het flashstation in de USB-poort aan de voorzijde. |
| <p>Stap 2 Controleer of het indicatielampje op het bedieningspaneel van de printer groen is.</p> <p>Opmerking: Als het groene indicatielampje knippert, is de printer bezig.</p> <p>Knippert het groene indicatielampje?</p> | Wacht tot de printer klaar is, bekijk vervolgens de lijst met wachttaken en druk de documenten af. | Naar stap 3. |
| <p>Stap 3 a Controleer of er een foutbericht op het display wordt weergegeven. b Wis het bericht.</p> <p>Wordt het foutbericht nog steeds weergegeven?</p> | Naar stap 4. | Het probleem is opgelost. |
| <p>Stap 4 Controleer of het flashstation wordt ondersteund.</p> <p>Zie "Ondersteunde flashstations en bestandstypen" op pagina 79 voor meer informatie over geteste en goedgekeurde USB-flashstations.</p> <p>Wordt het foutbericht nog steeds weergegeven?</p> | Naar stap 5. | Het probleem is opgelost. |
| <p>Stap 5 Controleer of de USB-poort is uitgeschakeld door de systeembeheerder.</p> <p>Wordt het foutbericht nog steeds weergegeven?</p> | Contact technische ondersteuning aan als u nog meer pagina's wilt scannen. | Het probleem is opgelost. |

Afdruktaken worden niet afgedrukt

| Handeling | Ja | Nee |
|--|---------------------------|--------------|
| <p>Stap 1 a Open het dialoogvenster voor afdrukken vanuit het document dat u wilt afdrukken en controleer of u de juiste printer hebt geselecteerd.</p> <p>Opmerking: Als de printer niet de standaardprinter is, moet u de printer selecteren voor elk document dat u wilt afdrukken.</p> <p>b Verzend de afdruktaak opnieuw.</p> <p>Worden de taken afgedrukt?</p> | Het probleem is opgelost. | Naar stap 2. |



| Handeling | Ja | Nee |
|--|----------------------------------|--|
| <p>Stap 2</p> <p>a Controleer of de stekker van de printer goed in het stopcontact zit, of de printer is ingeschakeld en of Gereed op het printerdisplay wordt weergegeven.</p> <p>b Verzend de afdraktaak opnieuw.</p> <p>Worden de taken afgedrukt?</p> | <p>Het probleem is opgelost.</p> | <p>Naar stap 3.</p> |
| <p>Stap 3</p> <p>Als een foutbericht wordt weergegeven op het printerdisplay, wist u het bericht.</p> <p>Opmerking: De printer gaat door met afdrukken nadat het bericht is gewist.</p> <p>Worden de taken afgedrukt?</p> | <p>Het probleem is opgelost.</p> | <p>Naar stap 4.</p> |
| <p>Stap 4</p> <p>a Controleer of de poorten (USB, serieel of Ethernet) werken en of de kabels stevig zijn aangesloten op de computer en printer.</p> <p>Opmerking: Raadpleeg de meegeleverde installatiedocumentatie van de printer voor meer informatie.</p> <p>b Verzend de afdraktaak opnieuw.</p> <p>Worden de taken afgedrukt?</p> | <p>Het probleem is opgelost.</p> | <p>Naar stap 5.</p> |
| <p>Stap 5</p> <p>a Schakel de printer uit en schakel de printer na ongeveer tien seconden weer in.</p> <p>b Verzend de afdraktaak opnieuw.</p> <p>Worden de taken afgedrukt?</p> | <p>Het probleem is opgelost.</p> | <p>Naar stap 6.</p> |
| <p>Stap 6</p> <p>a Verwijder de printersoftware en installeer deze opnieuw. Zie "De printer installeren" op pagina 44 voor meer informatie.</p> <p>Opmerking: De printersoftware is beschikbaar op www.dell.com/support/printers.</p> <p>b Verzend de afdraktaak opnieuw.</p> <p>Worden de taken afgedrukt?</p> | <p>Het probleem is opgelost.</p> | <p>Contact technische ondersteuning.</p> |

Vertrouwelijke en andere taken in de wachtrij worden niet afgedrukt

Opmerking: Vertrouwelijke, geverifieerde, gereserveerde en herhaalde afdruktaken kunnen worden verwijderd als de printer extra geheugen nodig heeft voor de verwerking van andere wachttaken.

| Handeling | Ja | Nee |
|--|---------------------------|---|
| <p>Stap 1</p> <p>Open de map met onderbroken taken op de printerdisplay en controleer of uw afdruktaak wordt weergegeven.</p> <p>Wordt uw afdruktaak weergegeven in de map met onderbroken taken?</p> | Naar stap 2. | Selecteer een van de opties voor Afdruk- en wachttaken en verzend de afdruktaak opnieuw. Zie " Afdrukken van vertrouwelijke taken en andere taken in de wachtrij " op pagina 81 voor meer informatie. |
| <p>Stap 2</p> <p>De afdruktaak bevat mogelijk een formatteringsfout of ongeldige gegevens.</p> <ul style="list-style-type: none"> • Verwijder de afdruktaak en verzend deze daarna opnieuw. • Voor PDF-bestanden genereert u een nieuw PDF-bestand en drukt u het daarna opnieuw af. <p>Als u vanaf internet afdrukt, kan het zijn dat de printer meerdere taaknamen als duplicaten leest en alle taken behalve de eerste verwijderd.</p> <p>Voor Windows-gebruikers</p> <ol style="list-style-type: none"> Open de map Printereigenschappen. Schakel in het dialoogvenster Afdruk- en wachttaken het selectievakje Dubbele documenten bewaren in. Geef een pincode op. <p>Voor Macintosh-gebruikers</p> <p>Sla elke afdruktaak op met een andere naam en verzend vervolgens de afzonderlijke taken naar de printer.</p> <p>Wordt de taak afgedrukt?</p> | Het probleem is opgelost. | Naar stap 3. |
| <p>Stap 3</p> <p>Maak extra printergeheugen vrij door enkele van de onderbroken taken te verwijderen.</p> <p>Wordt de taak afgedrukt?</p> | Het probleem is opgelost. | Voeg extra printergeheugen toe. |

Afdruktaak duurt langer dan verwacht

| Handeling | Ja | Nee |
|--|---------------------------|--|
| <p>Stap 1 De instellingen voor energiegebruik voor de printer wijzigen.</p> <p>a Blader op het bedieningspaneel van de printer naar:</p> <p> >Instellingen >Algemene instellingen</p> <p>b Selecteer Eco-modus of Stille modus en selecteer Uit.</p> <p>Opmerking: Het uitschakelen van de Eco-modus of de Stille modus kan leiden tot hoger energie- en/of supplygebruik.</p> <p>Is het document afgedrukt?</p> | Het probleem is opgelost. | Naar stap 2. |
| <p>Stap 2 Gebruik minder lettertypen en kleinere lettergrootten, beperk het aantal afbeeldingen en gebruik eenvoudige afbeeldingen en verlaag het aantal af te drukken pagina's in de taak en verstuur de taak opnieuw.</p> <p>Is het document afgedrukt?</p> | Het probleem is opgelost. | Naar stap 3. |
| <p>Stap 3</p> <p>a Verwijder taken die worden vastgehouden in het printergeheugen.</p> <p>b Verzend de afdruktaak opnieuw.</p> <p>Is het document afgedrukt?</p> | Het probleem is opgelost. | Naar stap 4. |
| <p>Stap 4</p> <p>a Schakel de functie Paginabeveiliging uit. Blader op het bedieningspaneel van de printer naar:</p> <p> >Instellingen >Algemene instellingen >Afdrukherstel >Paginabeveiliging >Uit</p> <p>b Verzend de afdruktaak opnieuw.</p> <p>Is het document afgedrukt?</p> | Het probleem is opgelost. | Naar stap 5. |
| <p>Stap 5</p> <p>a Controleer of de kabelverbindingen met de printer en afdrukserver goed zijn bevestigd. Raadpleeg de installatiedocumentatie bij de printer voor meer informatie.</p> <p>b Verzend de afdruktaak opnieuw.</p> <p>Is het document afgedrukt?</p> | Het probleem is opgelost. | Naar stap 6. |
| <p>Stap 6 Installeer extra printergeheugen en verstuur de afdruktaak opnieuw.</p> <p>Is het document afgedrukt?</p> | Het probleem is opgelost. | Contact technische ondersteuning . |

Taak wordt afgedrukt vanuit de verkeerde lade of op het verkeerde papier

| Actie | Ja | Nee |
|---|---------------------------|--|
| <p>Stap 1</p> <p>a Controleer of u afdrukt op papier dat wordt ondersteund door de lade.</p> <p>b Verzend de afdruktaak opnieuw.</p> <p>Is de taak afgedrukt vanuit de juiste lade of op het juiste papier?</p> | Het probleem is opgelost. | Naar stap 2. |
| <p>Stap 2</p> <p>a Stel op het bedieningspaneel van de printer in het menu Papier de instellingen voor het papierformaat en de papiersoort zodanig in dat deze overeenkomen met het papier dat in de lade is geplaatst.</p> <p>b Verzend de afdruktaak opnieuw.</p> <p>Is de taak afgedrukt vanuit de juiste lade of op het juiste papier?</p> | Het probleem is opgelost. | Naar stap 3. |
| <p>Stap 3</p> <p>a Afhankelijk van uw besturingssysteem opent u het dialoogvenster Voorkeursinstellingen voor afdrucken of Afdrucken en geeft u de papiersoort op.</p> <p>b Verzend de afdruktaak opnieuw.</p> <p>Is de taak afgedrukt vanuit de juiste lade of op het juiste papier?</p> | Het probleem is opgelost. | Naar stap 4. |
| <p>Stap 4</p> <p>a Controleer of de laden niet gekoppeld zijn.</p> <p>b Verzend de afdruktaak opnieuw.</p> <p>Is de taak afgedrukt vanuit de juiste lade of op het juiste papier?</p> | Het probleem is opgelost. | Contact technische ondersteuning aan als u nog meer pagina's wilt scannen. |

Er worden verkeerde tekens afgedrukt

| Actie | Ja | Nee |
|---|--|---------------------------|
| <p>Stap 1</p> <p>Zorg dat de printer zich niet in de modus Hex Trace bevindt.</p> <p>Opmerking: Als Gereed Hex wordt weergegeven op het printerdisplay, schakelt u de printer uit en vervolgens weer in om de modus Hex Trace te deactiveren.</p> <p>Staat de printer in de modus Hex Trace?</p> | Deactiveer de modus Hex Trace. | Naar stap 2. |
| <p>Stap 2</p> <p>a Selecteer op het bedieningspaneel van de printer de optie Standaard-netwerk of Netwerk [x] en zet SmartSwitch op Aan.</p> <p>b Verzend de afdruktaak opnieuw.</p> <p>Worden er verkeerde tekens afgedrukt?</p> | Contact technische ondersteuning aan als u nog meer pagina's wilt scannen. | Het probleem is opgelost. |

Laden koppelen lukt niet

Opmerkingen:

- De laden kunnen papierlengte detecteren.
- De universeellader detecteert niet automatisch het papierformaat. U moet het papierformaat instellen in het menu Papierformaat/-soort.

| Actie | Ja | Nee |
|---|---------------------------|--|
| <p>Stap 1</p> <p>a Open de laden en controleer of al het papier hetzelfde formaat heeft en van hetzelfde type is.</p> <ul style="list-style-type: none"> • Controleer dat de papiergeleiders in de juiste positie staan voor het papierformaat dat in iedere lade is geplaatst. • Controleer of de indicatoren voor papierformaat op de papiergeleiders zijn uitgelijnd met de indicatoren voor papierformaat in de lade. <p>b Verzend de afdruktaak opnieuw.</p> <p>Zijn de laden op de juiste wijze gekoppeld?</p> | Het probleem is opgelost. | Naar stap 2. |
| <p>Stap 2</p> <p>a Geef de soort en het formaat van het papier in de lades die u wilt koppelen op in het menu Papier op het bedieningspaneel van de printer.</p> <p>Opmerking: De soort en het formaat van het papier moet voor alle gekoppelde laden hetzelfde zijn.</p> <p>b Verzend de afdruktaak opnieuw.</p> <p>Zijn de laden op de juiste wijze gekoppeld?</p> | Het probleem is opgelost. | Contact technische ondersteuning aan als u nog meer pagina's wilt scannen. |

grote afdruktaken worden niet gesorteerd

| Actie | Ja | Nee |
|--|---------------------------|--------------|
| <p>Stap 1</p> <p>a Stel op het bedieningspaneel van de printer in het menu Afwerking de optie Sorteren in op (1,2,3) (1,2,3).</p> <p>b Verzend de afdruktaak opnieuw.</p> <p>Is de taak correct afgedrukt en gesorteerd?</p> | Het probleem is opgelost. | Naar stap 2. |
| <p>Stap 2</p> <p>a Stel in de printersoftware de optie Sorteren in op (1,2,3) (1,2,3).</p> <p>Opmerking: Als u in de software de optie Sorteren instelt op (1,1,1) (2,2,2), heeft deze instelling prioriteit boven de instelling in het menu Afwerking.</p> <p>b Verzend de afdruktaak opnieuw.</p> <p>Is de taak correct afgedrukt en gesorteerd?</p> | Het probleem is opgelost. | Naar stap 3. |

| Actie | Ja | Nee |
|---|---------------------------|--|
| <p>Stap 3</p> <p>Maak de taak minder complex door het aantal verschillende lettertypen en lettergrootten te reduceren, het aantal afbeeldingen te beperken en eenvoudigere afbeeldingen te gebruiken of door minder pagina's tegelijk te laten afdrucken.</p> <p>Is de taak correct afgedrukt en gesorteerd?</p> | Het probleem is opgelost. | Contact technische ondersteuning aan als u nog meer pagina's wilt scannen. |

Er komen onverwachte pagina-einden voor

| Actie | Ja | Nee |
|--|---------------------------|---|
| <p>Vergroot de afdruktime-out.</p> <p>a Blader in het beginscherm naar:</p> <p> >Instellingen >Algemene instellingen >Time-outs</p> <p>b Vergroot de Afdruktime-out-instelling en raak Verzenden aan.</p> <p>c Verzend de afdruktaak opnieuw.</p> <p>Is het bestand correct afgedrukt?</p> | Het probleem is opgelost. | Kijk of er handmatige pagina-einden in het originele bestand staan. |

Problemen met de afdrukkwaliteit

Tekens hebben rafelige of ongelijkmatige randen.

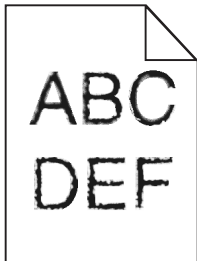

| Actie | Ja | Nee |
|--|--------------|---------------------------|
| <p>Stap 1</p> <p>a De een lijst met lettertypevoorbeelden af om te controleren of de gebruikte lettertypen worden ondersteund door de printer.</p> <p>1 Blader op het bedieningspaneel van de printer naar:</p> <p> >Rapporten >Lettertypen afdrucken</p> <p>2 Raak PCL-lettertypen of PostScript-lettertypen aan.</p> <p>b Gebruik een lettertype dat door de printer wordt ondersteund of installeer het lettertype dat u wilt gebruiken. Neem contact op met uw systeembeheerder voor meer informatie.</p> <p>c Verzend de afdruktaak opnieuw.</p> <p>Staan er op afdrucken nog steeds leestekens met gekartelde of ongelijkmatige randen?</p> | Naar stap 2. | Het probleem is opgelost. |

| Actie | Ja | Nee |
|--|---|----------------------------------|
| <p>Stap 2</p> <p>a Gebruik een lettertype dat door de printer wordt ondersteund of installeer het lettertype dat u op uw computer wilt gebruiken. Neem contact op met uw systeembeheerder voor meer informatie.</p> <p>b Verzend de afdruktaak opnieuw.</p> <p>Staan er op afdrucken nog steeds leestekens met gekartelde of ongelijkmatige randen?</p> | <p>Contact technische ondersteuning aan als u nog meer pagina's wilt scannen.</p> | <p>Het probleem is opgelost.</p> |

Printer drukt lege pagina's af

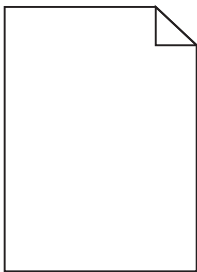

| Handeling | Ja | Nee |
|---|---------------------|----------------------------------|
| <p>Stap 1</p> <p>a Controleer of alle verpakkingsmateriaal is verwijderd van de beeldverwerkingseenheid.</p> <ol style="list-style-type: none"> 1 Verwijder de tonercartridge en vervolgens de beeldverwerkingseenheid. 2 Controleer of het verpakkingsmateriaal correct is verwijderd van de beeldverwerkingseenheid. <p>Let op—Kans op beschadiging: De beeldverwerkingseenheid mag niet langer dan tien minuten worden blootgesteld aan licht. Langdurige blootstelling aan licht kan tot problemen met de afdrুকwaliteit leiden.</p> <p>3 Plaats de beeldverwerkingseenheid terug en vervolgens de cartridge.</p> <p>b Verzend de afdruktaak opnieuw.</p> <p>Drukt de printer nog steeds lege pagina's af?</p> | <p>Naar stap 2.</p> | <p>Het probleem is opgelost.</p> |

| Handeling | Ja | Nee |
|--|--|---------------------------|
| <p>Stap 2</p> <p>a Verdeel de toner gelijkmatig over de beeldverwerkingseenheid.</p> <ol style="list-style-type: none"> 1 Verwijder de tonercartridge en vervolgens de beeldverwerkingseenheid. 2 Schud de beeldverwerkingseenheid goed heen en weer. Let op—Kans op beschadiging: De beeldverwerkingseenheid mag niet langer dan tien minuten worden blootgesteld aan licht. Langdurige blootstelling aan licht kan tot problemen met de afdrুকwaliteit leiden. 3 Plaats de beeldverwerkingseenheid terug en vervolgens de cartridge. <p>b Verzend de afdrukkaak opnieuw.</p> <p>Drukt de printer nog steeds lege pagina's af?</p> | Naar stap 3. | Het probleem is opgelost. |
| <p>Stap 3</p> <p>Vervang de beeldverwerkingseenheid en verzend de afdrukkaak opnieuw.</p> <p>Drukt de printer nog steeds lege pagina's af?</p> | Contact opnemen met technische ondersteuning . | Het probleem is opgelost. |

Pagina's of afbeeldingen worden niet volledig afgedrukt

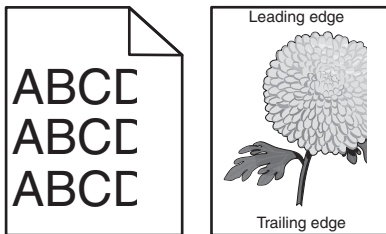

| Handeling | Ja | Nee |
|---|--------------|---------------------------|
| <p>Stap 1</p> <p>a Schuif de breedte- en lengtegeleiders in de lade in op de juiste positie voor het papier dat in de printer is geplaatst.</p> <p>b Verzend de afdrukkaak opnieuw.</p> <p>Is de pagina of afbeelding niet volledig afgedrukt?</p> | Naar stap 2. | Het probleem is opgelost. |

| Handeling | Ja | Nee |
|---|--|---|
| <p>Stap 2</p> <p>Geef de soort en het formaat van het papier in de lade op in het menu Papier op het bedieningspaneel van de printer.</p> <p>Komen het papierformaat en de papiersoort overeen met het papier in de lade?</p> | Naar stap 3. | <p>Voer een of meer van de volgende handelingen uit:</p> <ul style="list-style-type: none"> • Geef bij de instellingen voor de lade het formaat op van het papier dat in de lade is geplaatst. • Zorg dat het papier in de lade overeenkomt met de instelling voor papierformaat die is opgegeven bij de instellingen voor de lade. |
| <p>Stap 3</p> <p>a Geef het papierformaat op via Voorkeursinstellingen voor afdrucken of het afdrukdialogvenster, afhankelijk van het besturingssysteem.</p> <p>b Verzend de afdrukaak opnieuw.</p> <p>Is de pagina of afbeelding niet volledig afgedrukt?</p> | Naar stap 4. | Het probleem is opgelost. |
| <p>Stap 4</p> <p>a Plaats de beeldverwerkingseenheid terug in de printer.</p> <ol style="list-style-type: none"> 1 Verwijder de tonercartridge. 2 Verwijder de beeldverwerkingseenheid. <p>Let op—Kans op beschadiging: De beeldverwerkingseenheid mag niet langer dan tien minuten worden blootgesteld aan licht. Langdurige blootstelling aan licht kan tot problemen met de afdrুক- kwaliteit leiden.</p> <ol style="list-style-type: none"> 3 Installeer de beeldverwerkingseenheid en vervolgens de cartridge. <p>b Verzend de afdrukaak opnieuw.</p> <p>Is de pagina of afbeelding niet volledig afgedrukt?</p> | Contact opnemen met technische ondersteuning . | Het probleem is opgelost. |

Afdrukken op kleurentransparanten lijken donker wanneer ze worden geprojecteerd

Opmerking: Dit probleem doet zich het vaakst voor wanneer transparanten worden geprojecteerd met een spiegelende overheadprojector. Voor de hoogst mogelijke kleurkwaliteit van projecties wordt aangeraden om overheadprojectors met een overdrachtfunctie te gebruiken.

| Handeling | Ja | Nee |
|---|---------------------------|--|
| <p>Stap 1 Controleer op het bedieningspaneel van de printer of de papiersoort is ingesteld op Transparant.</p> <p>Is de instelling voor papiersoort correct?</p> | Naar stap 2. | Stel de papiersoort in op Transparant. |
| <p>Stap 2 Verlaag de tonerintensiteit en verzend de afdruktaak opnieuw.</p> <p>Is de afdruk op de kleurentransparant lichter geworden?</p> | Het probleem is opgelost. | Naar stap 3. |
| <p>Stap 3 Controleer of u een aanbevolen type kleurentransparant gebruikt en verzend de afdruktaak opnieuw.</p> <p>Is de afdruk op de kleurentransparant lichter geworden?</p> | Het probleem is opgelost. | Contact opnemen met technische ondersteuning . |

Schaduwafbeeldingen op afdrukken

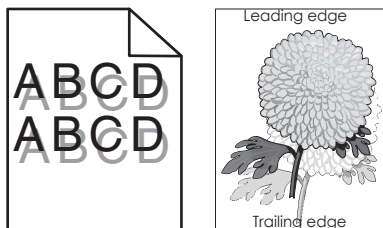

| Handeling | Ja | Nee |
|--|--------------|---|
| <p>Stap 1 Plaats papier van het juiste formaat en gewicht in de lade.</p> <p>Bevat de lader papier van het juiste formaat en gewicht?</p> | Naar stap 2. | Plaats papier van het juiste formaat en gewicht in de lade. |
| <p>Stap 2 Geef de instellingen voor papiersoort en -gewicht van het papier in de lade op in het menu Papier op het bedieningspaneel van de printer.</p> <p>Is de lade ingesteld op de soort en het gewicht van het papier in de lade?</p> | Naar stap 3. | Zorg dat het papier in de lade overeenkomt met de instellingen voor soort en gewicht die zijn opgegeven bij de instellingen voor de lade. |
| <p>Stap 3</p> <p>a Geef de instellingen voor papiersoort en -gewicht op in Voorkeursinstellingen voor afdrukken of het afdrukdialogvenster, afhankelijk van uw besturingssysteem.</p> <p>b Verzend de afdruktaak opnieuw.</p> <p>Bevatten afdrukken nog steeds schaduwafbeeldingen?</p> | Naar stap 4. | Het probleem is opgelost. |

| Handeling | Ja | Nee |
|---|--|---------------------------|
| <p>Stap 4 Vervang de beeldverwerkingseenheid en verzend de afdrukaak opnieuw.</p> <p>Bevatten afdrukken nog steeds schaduwfbeeldingen?</p> | Contact opnemen met technische ondersteuning . | Het probleem is opgelost. |

Grijze achtergrond op afdrukken

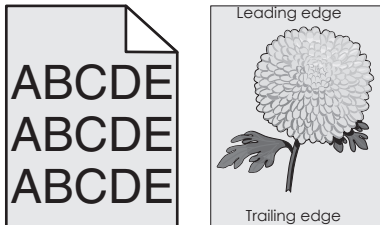

| Handeling | Ja | Nee |
|--|---------------------------|--------------|
| <p>Stap 1 Controleer of Achtergrond verwijderen toestaan is ingesteld op Uit.</p> <p>a Stel in het menu Algemene instellingen de optie Achtergrond verwijderen toestaan in op Aan.</p> <p>b Verzend de afdrukaak opnieuw.</p> <p>Is de achtergrond verdwenen van de afdrukken?</p> | Het probleem is opgelost. | Naar stap 2. |
| <p>Stap 2 Wijzig de instelling voor intensiteit van de toner in een lichtere waarde.</p> <p>a Selecteer in het menu Kwaliteit een lagere waarde om tonerdichtheid te verminderen.</p> <ul style="list-style-type: none"> • 4 is de standaardinstelling. • Als de afdrukmodus is ingesteld op Alleen zwart, verhoogt u met waarde 5 de dichtheid en de intensiteit van de toner voor alle afdrukken. <p>b Verzend de afdrukaak opnieuw.</p> <p>Is de achtergrond verdwenen van de afdrukken?</p> | Het probleem is opgelost. | Naar stap 3. |
| <p>Stap 3 Plaats de tonercartridge terug.</p> <p>a Verwijder de cartridge uit de printer.</p> <p>b Plaats de cartridge.</p> <p>c Verzend de afdrukaak opnieuw.</p> <p>Is de achtergrond verdwenen van de afdrukken?</p> | Het probleem is opgelost. | Naar stap 4. |

| Handeling | Ja | Nee |
|--|---------------------------|--|
| <p>Stap 4</p> <p>Controleer of de gebroken-witte achtergrond is geselecteerd.</p> <p>a Afhankelijk van uw besturingssysteem kunt u de gebroken-witte achtergrond instellen bij Printereigenschappen of het dialoogvenster Afdrukken.</p> <p>b Verzend de afdruktaak opnieuw.</p> <p>Is de achtergrond verdwenen van de afdrukken?</p> | Het probleem is opgelost. | Contact opnemen met technische ondersteuning . |

Verkeerde marges op afdrukken

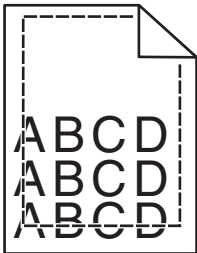

| Handeling | Ja | Nee |
|--|---------------------------|---|
| <p>Stap 1</p> <p>a Schuif de breedte- en lengtegeleiders in de juiste positie voor het papier dat in de printer is geplaatst.</p> <p>b Verzend de afdruktaak opnieuw.</p> <p>Zijn de marges correct?</p> | Het probleem is opgelost. | Naar stap 2. |
| <p>Stap 2</p> <p>Geef het formaat van het papier in de lade op in het menu Papier op het bedieningspaneel van de printer.</p> <p>Komt het papierformaat overeen met het papier in de lade?</p> | Naar stap 3. | <p>Voer een of meer van de volgende handelingen uit:</p> <ul style="list-style-type: none"> • Geef bij de instellingen voor de lade het formaat op van het papier dat in de lade is geplaatst. • Zorg dat het papier in de lade overeenkomt met de instelling voor papierformaat die is opgegeven bij de instellingen voor de lade. |
| <p>Stap 3</p> <p>a Geef het papierformaat op via Voorkeursinstellingen voor afdrukken of het afdrukdialogvenster, afhankelijk van het besturingssysteem.</p> <p>b Verzend de afdruktaak opnieuw.</p> <p>Zijn de marges correct?</p> | Het probleem is opgelost. | Contact opnemen met technische ondersteuning . |

Gekruld papier

| Handeling | Ja | Nee |
|--|--|--|
| <p>Stap 1 Stel de breedte- en lengtegeleiders in de lade in op de juiste positie voor het formaat van het papier dat in de printer is geplaatst.</p> <p>Staan de breedte- en lengtegeleiders in de juiste positie?</p> | Naar stap 2. | Pas de breedte- en lengtegeleiders aan. |
| <p>Stap 2 Geef de instellingen voor papiersoort en -gewicht van het papier in de lade op in het menu Papier op het bedieningspaneel van de printer.</p> <p>Komen papiersoort en -gewicht overeen met het papier in de lade?</p> | Naar stap 3. | Geef bij de instellingen voor de lade de soort en het gewicht op van het papier dat in de lade is geplaatst. |
| <p>Stap 3</p> <p>a Geef de instellingen voor papiersoort en -gewicht op in Voorkeursinstellingen voor afdrucken of het afdrukdialogvenster, afhankelijk van uw besturingssysteem.</p> <p>b Verzend de afdruktaak opnieuw.</p> <p>Wordt het papier nog steeds omgekruld?</p> | Naar stap 4. | Het probleem is opgelost. |
| <p>Stap 4</p> <p>a Verwijder de stapel papier uit de lade en draai de stapel om.</p> <p>b Verzend de afdruktaak opnieuw.</p> <p>Wordt het papier nog steeds omgekruld?</p> | Naar stap 5. | Het probleem is opgelost. |
| <p>Stap 5</p> <p>a Laad papier uit een nieuw pak.</p> <p>Opmerking: Papier neemt vocht op in een vochtige omgeving. Bewaar papier altijd in de originele verpakking en haalt het pas uit de verpakking als u het gaat gebruiken.</p> <p>b Verzend de afdruktaak opnieuw.</p> <p>Wordt het papier nog steeds omgekruld?</p> | Contact opnemen met technische ondersteuning . | Het probleem is opgelost. |

Onregelmatigheden in de afdruk

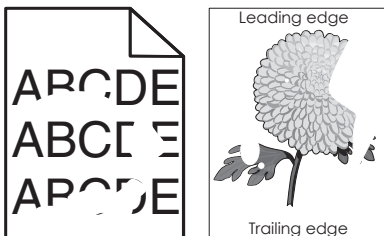

| Handeling | Ja | Nee |
|--|---|--|
| <p>Stap 1</p> <p>a Stel de breedte- en lengtegeleiders in de lade in op de juiste positie voor het formaat van het papier dat in de lade is geplaatst.</p> <p>b Verzend de afdraktaak opnieuw.</p> <p>Bevatten afdrukken nog steeds onregelmatigheden?</p> | Naar stap 2. | Het probleem is opgelost. |
| <p>Stap 2</p> <p>Geef de soort en het formaat van het papier in de lade op in het menu Papier op het bedieningspaneel van de printer.</p> <p>Komen de printerinstellingen voor papiersoort en -gewicht overeen met het papier in de lade?</p> | Naar stap 3. | Geef bij de instellingen voor de lade de soort en het formaat op van het papier dat in de lade is geplaatst. |
| <p>Stap 3</p> <p>a Geef de instellingen voor papiersoort en -gewicht op in Voorkeursinstellingen voor afdrukken of het afdrukdialogvenster, afhankelijk van uw besturingssysteem.</p> <p>b Verzend de afdraktaak opnieuw.</p> <p>Bevatten afdrukken nog steeds onregelmatigheden?</p> | Naar stap 4. | Het probleem is opgelost. |
| <p>Stap 4</p> <p>Controleer of het papier in de lade een structuur of ruwe afwerking heeft.</p> <p>Drukt af op papier met structuur of ruwe afwerking?</p> | Geef de structuur van het papier in de lade op in het menu Papier op het bedieningspaneel van de printer. | Naar stap 5. |
| <p>Stap 5</p> <p>a Laad papier uit een nieuw pak.</p> <p>Opmerking: Papier neemt vocht op in een vochtige omgeving. Bewaar papier altijd in de originele verpakking en haalt het pas uit de verpakking als u het gaat gebruiken.</p> <p>b Verzend de afdraktaak opnieuw.</p> <p>Bevatten afdrukken nog steeds onregelmatigheden?</p> | Naar stap 6. | Het probleem is opgelost. |
| <p>Stap 6</p> <p>Vervang de beeldverwerkingseenheid en verzend de afdraktaak opnieuw.</p> <p>Bevatten afdrukken nog steeds onregelmatigheden?</p> | Contact opnemen met technische ondersteuning of de leverancier van uw Dell printer. | Het probleem is opgelost. |

Herhaalde storings op afdrukken

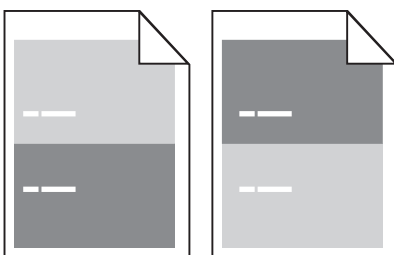

| Handeling | Ja | Nee |
|--|---|---|
| <p>Stap 1</p> <p>Meet de afstand tussen de steringen.</p> <p>Controleer of de afstand tussen de steringen gelijk is aan:</p> <ul style="list-style-type: none"> • 97 mm (3,82 inch) • 47 mm (1,85 inch) • 38 mm (1,5 inch) <p>Is de afstand tussen de steringen gelijk aan een van de vermelde afmetingen?</p> | Naar stap 2. | <p>1 Controleer of de afstand tussen de steringen gelijk is 80 mm (3,15 inch)</p> <p>2 Noteer de afstand en neem contact op met technische ondersteuning of de leverancier van uw Dell printer.</p> |
| <p>Stap 2</p> <p>Vervang de beeldverwerkingseenheid en verzend de afdraktaak opnieuw.</p> <p>Bevatten afdrukken nog steeds herhaalde steringen?</p> | Contact opnemen met technische ondersteuning of de leverancier van uw Dell printer. | Het probleem is opgelost. |

Afdruk is te donker

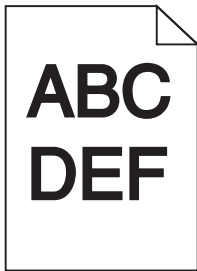

| Handeling | Ja | Nee |
|--|--------------|---------------------------|
| <p>Stap 1</p> <p>a Geef een lager waarde op voor tonerintensiteit in het menu Kwaliteit op het bedieningspaneel van de printer.</p> <p>Opmerking: 8 is de standaardinstelling.</p> <p>b Verzend de afdraktaak opnieuw.</p> <p>Is de afdruk nog steeds te donker?</p> | Naar stap 2. | Het probleem is opgelost. |

| Handeling | Ja | Nee |
|---|--|---|
| <p>Stap 2</p> <p>a Geef de instellingen voor papiersoort, -structuur en -gewicht van het papier in de lade op in het menu Papier op het bedieningspaneel van de printer.</p> <p>b Verzend de afdrukaak opnieuw.</p> <p>Is de lade ingesteld op de soort, de structuur en het gewicht van het papier in de lade?</p> | Naar stap 3. | <p>Voer een of meer van de volgende handelingen uit:</p> <ul style="list-style-type: none"> • Geef bij de instellingen voor de lade de soort, de structuur en het gewicht op van het papier dat in de lade is geplaatst. • Zorg dat het papier in de lade overeenkomt met de instellingen voor soort, structuur en gewicht die zijn opgegeven bij de instellingen voor de lade. |
| <p>Stap 3</p> <p>a Geef de instellingen voor papiersoort, -structuur en -gewicht op in Voorkeursinstellingen voor afdrucken of het afdrukdialogvenster, afhankelijk van uw besturingssysteem.</p> <p>b Verzend de afdrukaak opnieuw.</p> <p>Is de afdruk nog steeds te donker?</p> | Naar stap 4. | Het probleem is opgelost. |
| <p>Stap 4</p> <p>Controleer of het papier in de lade een structuur of ruwe afwerking heeft.</p> <p>Drukt af op papier met structuur of ruwe afwerking?</p> | Geef in het menu Papier op het bedieningspaneel van de printer de structuurinstellingen op die overeenkomen met het papier waarop u afdrukt. | Naar stap 5. |
| <p>Stap 5</p> <p>a Laad papier uit een nieuw pak.</p> <p>Opmerking: Papier neemt vocht op in een vochtige omgeving. Bewaar papier altijd in de originele verpakking en haalt het pas uit de verpakking als u het gaat gebruiken.</p> <p>b Verzend de afdrukaak opnieuw.</p> <p>Is de afdruk nog steeds te donker?</p> | Naar stap 6. | Het probleem is opgelost. |
| <p>Stap 6</p> <p>Vervang de beeldverwerkingseenheid en verzend de afdrukaak opnieuw.</p> <p>Is de afdruk nog steeds te donker?</p> | Contact opnemen met technische ondersteuning . | Het probleem is opgelost. |

Afdruk is te licht

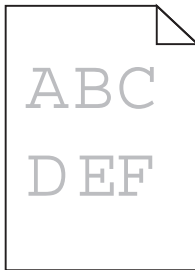

| Handeling | Ja | Nee |
|---|--|---|
| <p>Stap 1</p> <p>a Geef een hogere waarde op voor tonerintensiteit in het menu Kwaliteit op het bedieningspaneel van de printer.</p> <p>Opmerking: 8 is de standaardinstelling.</p> <p>b Verzend de afdruktaak opnieuw.</p> <p>Is de afdruk nog steeds te licht?</p> | Naar stap 2. | Het probleem is opgelost. |
| <p>Stap 2</p> <p>Geef de instellingen voor papiersoort, -structuur en -gewicht van het papier in de lade op in het menu Papier op het bedieningspaneel van de printer.</p> <p>Is de lade ingesteld op de soort, de structuur en het gewicht van het papier in de lade?</p> | Naar stap 3. | Stel de papiersoort, papierstructuur en het papiergewicht in op het papier dat in de lade is geplaatst. |
| <p>Stap 3</p> <p>a Geef de instellingen voor papiersoort, -structuur en -gewicht op in Voorkeursinstellingen voor afdrukken of het afdrukdialogvenster, afhankelijk van uw besturingssysteem.</p> <p>b Verzend de afdruktaak opnieuw.</p> <p>Is de afdruk nog steeds te licht?</p> | Naar stap 4. | Het probleem is opgelost. |
| <p>Stap 4</p> <p>Zorg dat het papier geen structuur of ruwe afwerking heeft.</p> <p>Drukt af op papier met structuur of ruwe afwerking?</p> | Geef in het menu Papier op het bedieningspaneel van de printer de structuurinstellingen op die overeenkomen met het papier waarop u afdrukt. | Ga naar stap 5. |
| <p>Stap 5</p> <p>a Laad papier uit een nieuw pak.</p> <p>Opmerking: Papier neemt vocht op in een vochtige omgeving. Bewaar papier altijd in de originele verpakking en haalt het pas uit de verpakking als u het gaat gebruiken.</p> <p>b Verzend de afdruktaak opnieuw.</p> <p>Is de afdruk nog steeds te licht?</p> | Naar stap 6. | Het probleem is opgelost. |

| Handeling | Ja | Nee |
|---|--|---------------------------|
| <p>Stap 6</p> <p>a Verdeel de toner gelijkmatig over de beeldverwerkingseenheid.</p> <p>1 Verwijder de tonercartridge en vervolgens de beeldverwerkingseenheid.</p> <p>2 Schud de beeldverwerkingseenheid goed heen en weer.</p> <p>Let op—Kans op beschadiging: De beeldverwerkingseenheid mag niet langer dan tien minuten worden blootgesteld aan licht. Langdurige blootstelling aan licht kan tot problemen met de afdrুকwaliteit leiden.</p> <p>3 Installeer de beeldverwerkingseenheid en vervolgens de cartridge.</p> <p>b Verzend de afdrukkaak opnieuw.</p> <p>Is de afdruk nog steeds te licht?</p> | Naar stap 7. | Het probleem is opgelost. |
| <p>Stap 7</p> <p>Vervang de beeldverwerkingseenheid en verzend de afdrukkaak opnieuw.</p> <p>Is de afdruk nog steeds te licht?</p> | Contact opnemen met technische ondersteuning . | Het probleem is opgelost. |

Scheve afdruk

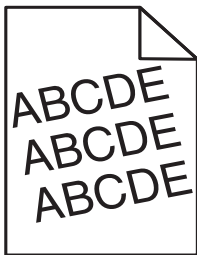

| Handeling | Ja | Nee |
|---|--|---------------------------|
| <p>Stap 1</p> <p>a Stel de breedte- en lengtegeleiders in de lade in op de juiste positie voor het formaat van het papier dat in de printer is geplaatst.</p> <p>b Verzend de afdrukkaak opnieuw.</p> <p>Zijn afdrukken nog steeds scheef?</p> | Naar stap 2. | Het probleem is opgelost. |
| <p>Stap 2</p> <p>a Controleer of u afdrukt op papier dat wordt ondersteund door de lade.</p> <p>b Verzend de afdrukkaak opnieuw.</p> <p>Zijn afdrukken nog steeds scheef?</p> | Contact opnemen met technische ondersteuning . | Het probleem is opgelost. |

Printer drukt effen zwarte pagina's af



| Handeling | Ja | Nee |
|--|--|---------------------------|
| <p>Stap 1</p> <p>a Plaats de beeldverwerkingseenheid terug in de printer.</p> <p>1 Verwijder de tonercartridge en vervolgens de beeldverwerkingseenheid.</p> <p>Let op—Kans op beschadiging: De beeldverwerkingseenheid mag niet langer dan tien minuten worden blootgesteld aan licht. Langdurige blootstelling aan licht kan tot problemen met de afdrukkwaliteit leiden.</p> <p>2 Installeer de beeldverwerkingseenheid en vervolgens de cartridge.</p> <p>b Verzend de afdruktaak opnieuw.</p> <p>Drukt de printer effen zwarte pagina's af?</p> | Naar stap 2. | Het probleem is opgelost. |
| <p>Stap 2</p> <p>Vervang de beeldverwerkingseenheid en verzend de afdruktaak opnieuw.</p> <p>Drukt de printer effen zwarte pagina's af?</p> | Contact opnemen met technische ondersteuning . | Het probleem is opgelost. |

Slechte afdrukkwaliteit op transparanten

| Handeling | Ja | Nee |
|---|--|--|
| <p>Stap 1</p> <p>Geef de soort van het papier in de lade op in het menu Papier op het bedieningspaneel van de printer.</p> <p>Is de papiersoort voor de lade ingesteld op Transparant?</p> | Naar stap 2. | Stel de papiersoort in op Transparant. |
| <p>Stap 2</p> <p>a Controleer of u een aanbevolen soort voor transparanten gebruikt.</p> <p>b Verzend de afdruktaak opnieuw.</p> <p>Is de afdrukkwaliteit nog steeds slecht?</p> | Contact opnemen met technische ondersteuning . | Het probleem is opgelost. |

Horizontale strepen op afdrukken

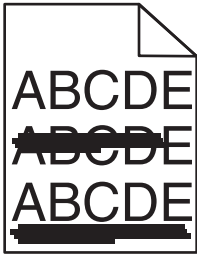

| Handeling | Ja | Nee |
|--|--|--|
| <p>Stap 1</p> <p>a Geef de lade of invoer op in Voorkeursinstellingen voor afdrukken of het afdrukdialogvenster, afhankelijk van het besturingssysteem.</p> <p>b Verzend de afdruktaak opnieuw.</p> <p>Bevatten afdrukken horizontale strepen?</p> | Naar stap 2. | Het probleem is opgelost. |
| <p>Stap 2</p> <p>Geef de instellingen voor papiersoort en -gewicht van het papier in de lade op in het menu Papier op het bedieningspaneel van de printer.</p> <p>Komen papiersoort en -gewicht overeen met het papier in de lade?</p> | Naar stap 3. | Stel de papiersoort en het papiergewicht in op het papier dat in de lade is geplaatst. |
| <p>Stap 3</p> <p>a Laad papier uit een nieuw pak.</p> <p>Opmerking: Papier neemt vocht op in een vochtige omgeving. Bewaar papier altijd in de originele verpakking en haalt het pas uit de verpakking als u het gaat gebruiken.</p> <p>b Verzend de afdruktaak opnieuw.</p> <p>Bevatten afdrukken horizontale strepen?</p> | Naar stap 4. | Het probleem is opgelost. |
| <p>Stap 4</p> <p>a Plaats de beeldverwerkingseenheid terug in de printer.</p> <p>1 Verwijder de tonercartridge en vervolgens de beeldverwerkingseenheid.</p> <p>Let op—Kans op beschadiging: De beeldverwerkingseenheid mag niet langer dan tien minuten worden blootgesteld aan licht. Langdurige blootstelling aan licht kan tot problemen met de afdrুক-kwaliteit leiden.</p> <p>2 Installeer de beeldverwerkingseenheid en vervolgens de cartridge.</p> <p>b Verzend de afdruktaak opnieuw.</p> <p>Bevatten afdrukken horizontale strepen?</p> | Naar stap 5. | Het probleem is opgelost. |
| <p>Stap 5</p> <p>Vervang de beeldverwerkingseenheid en verzend de afdruktaak opnieuw.</p> <p>Bevatten afdrukken horizontale strepen?</p> | Contact opnemen met technische ondersteuning . | Het probleem is opgelost. |

Verticale strepen op afdrukken

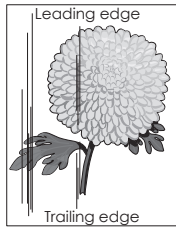
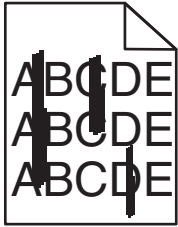

| Handeling | Ja | Nee |
|---|--------------|---|
| <p>Stap 1</p> <p>a Geef de instellingen voor papiersoort, -structuur en -gewicht op in Voorkeursinstellingen voor afdrukken of het afdrukdialogvenster, afhankelijk van uw besturingssysteem.</p> <p>b Verzend de afdruktaak opnieuw.</p> <p>Bevatten afdrukken verticale strepen?</p> | Naar stap 2. | Het probleem is opgelost. |
| <p>Stap 2</p> <p>Geef de instellingen voor papierstructuur, -soort en gewicht van het papier in de lade op in het menu Papier op het bedieningspaneel van de printer.</p> <p>Komen papierstructuur, -soort en -gewicht overeen met het papier in de lade?</p> | Naar stap 3. | <p>Voer een of meer van de volgende handelingen uit:</p> <ul style="list-style-type: none"> • Geef bij de instellingen voor de lade de structuur, de soort en het gewicht op van het papier dat in de lade is geplaatst. • Zorg dat het papier in de lade overeenkomt met de instellingen voor structuur, soort en gewicht die zijn opgegeven bij de instellingen voor de lade. |
| <p>Stap 3</p> <p>a Laad papier uit een nieuw pak.</p> <p>Opmerking: Papier neemt vocht op in een vochtige omgeving. Bewaar papier altijd in de originele verpakking en haalt het pas uit de verpakking als u het gaat gebruiken.</p> <p>b Verzend de afdruktaak opnieuw.</p> <p>Bevatten afdrukken verticale strepen?</p> | Naar stap 4. | Het probleem is opgelost. |

| Handeling | Ja | Nee |
|--|---|---------------------------|
| <p>Stap 4</p> <p>a Plaats de beeldverwerkingseenheid terug in de printer.</p> <p>1 Verwijder de tonercartridge en vervolgens de beeldverwerkingseenheid.</p> <p>Let op—Kans op beschadiging: De beeldverwerkingseenheid mag niet langer dan tien minuten worden blootgesteld aan licht. Langdurige blootstelling aan licht kan tot problemen met de afdrুক-kwaliteit leiden.</p> <p>2 Installeer de beeldverwerkingseenheid en vervolgens de cartridge.</p> <p>b Verzend de afdrukkaak opnieuw.</p> <p>Bevatten afdrucken verticale strepen?</p> | Naar stap 5. | Het probleem is opgelost. |
| <p>Stap 5</p> <p>Vervang de beeldverwerkingseenheid en verzend de afdrukkaak opnieuw.</p> <p>Bevatten afdrucken verticale strepen?</p> | Contact opnemen met technische ondersteuning of de leverancier van uw Dell printer. | Het probleem is opgelost. |

Horizontale onderbrekingen op afdrucken

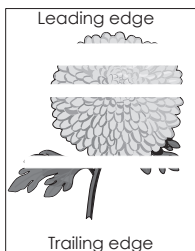

| Handeling | Ja | Nee |
|---|--------------|---------------------------|
| <p>Stap 1</p> <p>a Controleer of uw software het juiste vulpatroon gebruikt.</p> <p>b Verzend de afdrukkaak opnieuw.</p> <p>Bevatten afdrucken horizontale onderbrekingen?</p> | Naar stap 2. | Het probleem is opgelost. |
| <p>Stap 2</p> <p>a Plaats een aanbevolen papierformaat in de opgegeven lade of invoer.</p> <p>b Verzend de afdrukkaak opnieuw.</p> <p>Bevatten afdrucken horizontale onderbrekingen?</p> | Naar stap 3. | Het probleem is opgelost. |

| Handeling | Ja | Nee |
|--|--|---------------------------|
| <p>Stap 3</p> <p>a Verdeel de toner gelijkmatig over de beeldverwerkingseenheid.</p> <ol style="list-style-type: none"> 1 Verwijder de tonercartridge en vervolgens de beeldverwerkingseenheid. 2 Schud de beeldverwerkingseenheid goed heen en weer. Let op—Kans op beschadiging: De beeldverwerkingseenheid mag niet langer dan tien minuten worden blootgesteld aan licht. Langdurige blootstelling aan licht kan tot problemen met de afdrুক- kwaliteit leiden. 3 Plaats de beeldverwerkingseenheid terug en vervolgens de cartridge. <p>b Verzend de afdrukkaak opnieuw.</p> <p>Bevatten afdrukken horizontale onderbrekingen?</p> | Naar stap 4. | Het probleem is opgelost. |
| <p>Stap 4</p> <p>Vervang de beeldverwerkingseenheid en verzend de afdrukkaak opnieuw.</p> <p>Bevatten afdrukken horizontale onderbrekingen?</p> | Contact opnemen met technische ondersteuning . | Het probleem is opgelost. |

Afdrukken bevatten verticale onderbrekingen

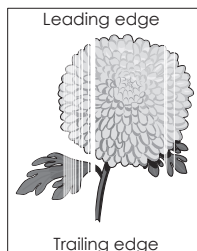

| Handeling | Ja | Nee |
|---|--------------|---------------------------|
| <p>Stap 1</p> <p>a Controleer of uw software het juiste vulpatroon gebruikt.</p> <p>b Verzend de afdrukkaak opnieuw.</p> <p>Bevatten afdrukken verticale onderbrekingen?</p> | Naar stap 2. | Het probleem is opgelost. |
| <p>Stap 2</p> <p>a Geef de instellingen voor papiersoort en -gewicht van het papier in de lade op in het menu Papier op het bedieningspaneel van de printer.</p> <p>b Verzend de afdrukkaak opnieuw.</p> <p>Bevatten afdrukken verticale onderbrekingen?</p> | Naar stap 3. | Het probleem is opgelost. |
| <p>Stap 3</p> <p>Controleer of u een aanbevolen papiersoort gebruikt.</p> <p>a Plaats een aanbevolen papierformaat in de opgegeven lade of invoer.</p> <p>b Verzend de afdrukkaak opnieuw.</p> <p>Bevatten afdrukken verticale onderbrekingen?</p> | Naar stap 4. | Het probleem is opgelost. |

| Handeling | Ja | Nee |
|--|--|---------------------------|
| <p>Stap 4</p> <p>a Verdeel de toner gelijkmatig over de beeldverwerkingseenheid.</p> <p>1 Verwijder de tonercartridge en vervolgens de beeldverwerkingseenheid.</p> <p>2 Schud de beeldverwerkingseenheid goed heen en weer.</p> <p>Let op—Kans op beschadiging: De beeldverwerkingseenheid mag niet langer dan tien minuten worden blootgesteld aan licht. Langdurige blootstelling aan licht kan tot problemen met de afdrুকwaliteit leiden.</p> <p>3 Plaats de beeldverwerkingseenheid terug en vervolgens de cartridge.</p> <p>b Verzend de afdrukkaak opnieuw.</p> <p>Bevatten afdrukken verticale onderbrekingen?</p> | Naar stap 5. | Het probleem is opgelost. |
| <p>Stap 5</p> <p>Vervang de beeldverwerkingseenheid en verzend de afdrukkaak opnieuw.</p> <p>Bevatten afdrukken verticale onderbrekingen?</p> | Contact opnemen met technische ondersteuning . | Het probleem is opgelost. |

Afdrukken bevatten tonervlekjes

| Handeling | Ja | Nee |
|--|--|---------------------------|
| <p>Vervang de beeldverwerkingseenheid en verzend de afdrukkaak opnieuw.</p> <p>Bevatten de afdrukken tonervlekjes?</p> | Contact opnemen met technische ondersteuning . | Het probleem is opgelost. |

Afdrukken bevatten lichte tonervegen of schaduwen op de achtergrond

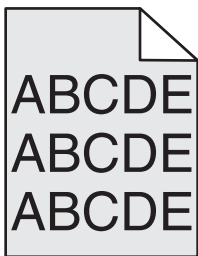

| Handeling | Ja | Nee |
|--|--------------|---------------------------|
| <p>Stap 1</p> <p>Plaats de beeldverwerkingseenheid terug in de printer.</p> <p>a Verwijder de beeldverwerkingseenheid en installeer deze vervolgens opnieuw.</p> <p>b Verzend de afdrukkaak opnieuw.</p> <p>Bevatten de afdrukken lichte tonervegen of schaduwen?</p> | Naar stap 2. | Het probleem is opgelost. |

| Handeling | Ja | Nee |
|---|---|---------------------------|
| <p>Stap 2 Vervang de beeldverwerkingseenheid en verzend de afdruktaak opnieuw.</p> <p>Bevatten de afdrukken lichte tonervergen of schaduwen?</p> | Contact opnemen met technische ondersteuning of de leverancier van uw Dell printer. | Het probleem is opgelost. |

Toner laat los

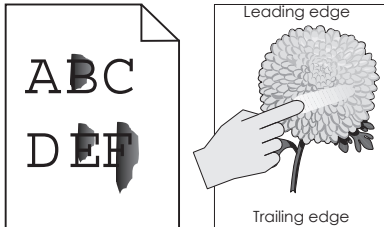

| Handeling | Ja | Nee |
|--|---|--|
| <p>Stap 1 Controleer de papiersoort, -textuur en papiergewicht in het menu Papier op het bedieningspaneel van de printer.</p> <p>Komen instellingen voor papiersoort, -textuur en -gewicht overeen met het papier in de lade?</p> | Naar stap 2. | Geef bij de instellingen voor de lade de soort, de structuur en het gewicht op van het papier dat in de lade is geplaatst. |
| <p>Stap 2 Verzend de afdruktaak opnieuw.</p> <p>Geeft de toner nog steeds af?</p> | Contact technische ondersteuning of de leverancier van uw Dell printer. | Het probleem is opgelost. |

Onregelmatige afdrukintensiteit

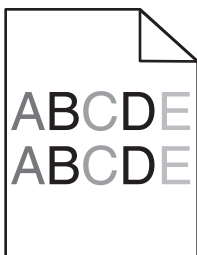

| Handeling | Ja | Nee |
|---|--|---------------------------|
| <p>Vervang de beeldverwerkingseenheid en verzend de afdruktaak opnieuw.</p> <p>Is de afdrukdichtheid ongelijkmatig?</p> | Contact opnemen met technische ondersteuning . | Het probleem is opgelost. |

Problemen met kopiëren oplossen

- “De kopieerfunctie reageert niet” op pagina 295

- “De klep van de scannereenheid kan niet worden gesloten” op pagina 295
- “Slechte kwaliteit van kopieën” op pagina 295
- “Documenten of foto's worden gedeeltelijk gekopieerd” op pagina 297

De kopieerfunctie reageert niet

| Actie | Ja | Nee |
|---|---------------------------------|--|
| Stap 1 Controleer of er een fout- of statusbericht op het display wordt weergegeven. Wordt er een fout- of statusbericht weergegeven? | Wis het fout- of statusbericht. | Naar stap 2. |
| Stap 2 Controleer of het netsnoer is aangesloten op de printer en een geaard stopcontact. Is het netsnoer aangesloten op de printer en een geaard stopcontact? | Naar stap 3. | Sluit het netsnoer aan op de printer en op een geaard stopcontact. |
| Stap 3 Schakel de printer uit en schakel de printer na ongeveer tien seconden weer in. Worden Zelftest wordt uitgevoerd en Gereed weergegeven? | Het probleem is opgelost. | Contact technische ondersteuning aan als u nog meer pagina's wilt scannen. |

De klep van de scannereenheid kan niet worden gesloten

| Actie | Ja | Nee |
|---|---------------------------|--|
| Controleer of er blokkades zijn tussen de scannereenheid en de printer. <ol style="list-style-type: none"> Til de scannereenheid op. Verwijder eventuele blokkades die de scannereenheid openhouden. Laat de scannereenheid zakken. Is de scannereenheid goed gesloten? | Het probleem is opgelost. | Contact technische ondersteuning aan als u nog meer pagina's wilt scannen. |

Slechte kwaliteit van kopieën

| Actie | Ja | Nee |
|---|---------------------------------|--|
| Stap 1 Controleer of er een fout- of statusbericht op de display wordt weergegeven. Wordt er een fout- of statusbericht weergegeven? | Wis het fout- of statusbericht. | Naar stap 2. |
| Stap 2 Controleer de kwaliteit van het originele document. Is de kwaliteit van het origineel in orde? | Naar stap 3. | Verhoog de resolutie van de scan voor een betere kwaliteit van de uitvoer. |

| Actie | Ja | Nee |
|---|---------------------------|---|
| <p>Stap 3 Maak de glasplaat en de ADF-glasplaat schoon met een schone, pluisvrije en vochtige doek als er donkere vlekken verschijnen op kopieën.</p> <p>Is de glasplaat schoon?</p> | Naar stap 4. | Raadpleeg " De glasplaat reinigen " op pagina 214. |
| <p>Stap 4 Verstuur een afdrukaak en controleer dan of er problemen zijn met de afdrukkwaliteit.</p> <ul style="list-style-type: none"> a Pas de instellingen van de Eco-modus aan in het menu Algemene instellingen. b Pas de instelling voor tonerintensiteit aan in het menu Kopiëren. c Als de afdrukken vaag blijven, vervangt u de tonercartridge. <p>Is de afdrukkwaliteit in orde?</p> | Naar stap 5. | Raadpleeg " Problemen met de afdrukkwaliteit " op pagina 275. |
| <p>Stap 5 Controleer of het document of de foto op de juiste manier is geplaatst. Zorg dat het document of de foto linksboven op de glasplaat is geplaatst, met de bedrukte zijde naar beneden.</p> <p>Is het document of de foto correct ingevoerd?</p> | Naar stap 6. | Plaats het document of de foto met de afdrukkzijde naar beneden in de linkerbovenhoek van de glasplaat. |
| <p>Stap 6 Verhoog de resolutie van de scan voor een betere kwaliteit van de uitvoer.</p> <p>Heeft de hogere resolutie geresulteerd in afdrukken van hogere kwaliteit?</p> | Het probleem is opgelost. | Naar stap 7. |
| <p>Stap 7 Controleer de kopieerinstellingen. Controleer in het scherm Kopiëren of de instellingen voor Inhoudstype en Bron geschikt zijn voor het document dat moet worden gescand.</p> <p>Zijn de instellingen voor Inhoudstype en Bron juist voor het document dat u wilt scannen?</p> | Naar stap 8. | Verander de instellingen voor Inhoudstype en Bron zodat deze juist zijn voor het document dat u wilt scannen. |
| <p>Stap 8 Controleer de afdruk op patronen.</p> <ul style="list-style-type: none"> a Blader in het scherm Kopiëren naar: Geavanceerde opties > Geavanceerde beeldverwerking > Scherpste > verlaag de instelling voor Scherpste b Controleer in het scherm Kopiëren of de functie voor het aanpassen van de schaal niet is ingeschakeld. <p>Verschijnen er patronen op afdrukken?</p> | Naar stap 9. | Het probleem is opgelost. |

| Actie | Ja | Nee |
|--|--|---------------------------|
| <p>Stap 9</p> <p>Controleer of er op afdrucken tekst ontbreekt of dat deze vaag is.</p> <p>a Blader in het scherm Kopiëren naar: Geavanceerde opties > Geavanceerde beeldverwerking</p> <p>b Pas de instellingen aan:</p> <ul style="list-style-type: none"> • Scherpte verbeteren—Verhoog de instelling voor scherppte. • Achtergrond verwijderen—Verlaag de instelling voor achtergrondverwijdering. • Contrast verhogen—Verhoog de huidige instelling. • Schaduw verminderen—Verlaag de huidige instelling. <p>Ontbreekt er op afdrucken tekst of is deze vaag?</p> | Naar stap 10. | Het probleem is opgelost. |
| <p>Stap 10</p> <p>Controleer of de afdruk flets of overbelicht is.</p> <p>a Blader in het scherm Kopiëren naar: Geavanceerde opties > Geavanceerde beeldverwerking</p> <p>b Pas de volgende instellingen aan:</p> <ul style="list-style-type: none"> • Achtergrondverwijdering—Verlaag de huidige instelling. • Schaduwdetail—Verlaag de huidige achtergrondverwijderingsinstelling. <p>c Verzend de kopieertaak opnieuw.</p> <p>Zijn er kopieën flets of overbelicht?</p> | Contact technische ondersteuning aan als u nog meer pagina's wilt scannen. | Het probleem is opgelost. |

Documenten of foto's worden worden gedeeltelijk gekopieerd

| Actie | Ja | Nee |
|---|--------------|--|
| <p>Stap 1</p> <p>Controleer of het document of de foto op de juiste manier is geplaatst. Zorg dat het document of de foto linksboven op de glasplaat is geplaatst, met de bedrukte zijde naar beneden.</p> <p>Is het document of de foto correct ingevoerd?</p> | Naar stap 2. | Plaats het document of de foto met de afdrukzijde naar beneden in de linkerbovenhoek van de glasplaat. |
| <p>Stap 2</p> <p>Controleer of de instelling voor papierformaat overeenkomt met de grootte van het papier dat in de lade is geplaatst. Controleer de instelling voor papiergrootte in het menu Papier.</p> <p>Komt de instelling voor papierformaat overeen met de grootte van het papier in de lade?</p> | Naar stap 3. | Verander de instelling voor papiergrootte zodat deze overeenkomt met de grootte van het papier dat in de lade is geplaatst of plaats papier in de lade die overeenkomt met de instelling voor papiergrootte. |

| Actie | Ja | Nee |
|--|---------------------------|--|
| <p>Stap 3</p> <p>a Het papierformaat opgeven. Geef het papierformaat op via Voorkeursinstellingen voor afdrukken of het afdrukdialogvenster, afhankelijk van het besturingssysteem.</p> <p>b Verzend de afdruktaak opnieuw.</p> <p>Worden kopieën goed afgedrukt?</p> | Het probleem is opgelost. | Contact technische ondersteuning aan als u nog meer pagina's wilt scannen. |



Problemen bij het faxen oplossen

- “Fax- en e-mailfuncties zijn niet ingesteld” op pagina 298
- “Nummerweergave werkt niet.” op pagina 299
- “Kan geen faxen verzenden of ontvangen” op pagina 299
- “Kan wel faxen verzenden, maar niet ontvangen” op pagina 302
- “Kan wel faxen ontvangen, maar niet verzenden” op pagina 302
- “Ontvangen fax heeft een slechte afdrukkwaliteit” op pagina 303

Fax- en e-mailfuncties zijn niet ingesteld

Opmerkingen:

- Controleer voordat u problemen gaat oplossen of de faxkabels aangesloten zijn.
- Het indicatielampje knippert rood totdat u functies voor faxen en e-mailen hebt geconfigureerd.

| Actie | Ja | Nee |
|--|---------------------------|--|
| <p>a Blader in het beginscherm naar:</p> <p> >Instellingen >Algemene instellingen >Initiële set-up uitvoeren >Ja >Verzenden</p> <p>b Schakel de printer uit en weer in. Het scherm 'Selecteer de gewenste taal' wordt op de printerdisplay weergegeven.</p> <p>c Selecteer een taal en raak  aan.</p> <p>d Selecteer een land of regio en druk dan op Volgende.</p> <p>e Selecteer een tijdzone en raak vervolgens Volgende aan.</p> <p>f Selecteer Fax en E-mail en raak dan Volgende aan.</p> <p>Zijn de fax- en e-mailfuncties ingesteld?</p> | Het probleem is opgelost. | Contact technische ondersteuning aan als u nog meer pagina's wilt scannen. |

Nummerweergave werkt niet.

| Actie | Ja | Nee |
|--|---------------------------|--|
| <p>Neem contact op met uw telecommunicatiebedrijf om te verifiëren of u bent geabonneerd op de dienst Nummerweergave.</p> <p>Opmerkingen:</p> <ul style="list-style-type: none"> Als er in uw regio meerdere patronen voor beller-ID's worden ondersteund, dient u mogelijk de standaardinstelling te wijzigen. Er zijn twee instellingen beschikbaar: FSK (patroon 1) en DTMF (patroon 2). De beschikbaarheid van deze instellingen in het menu Faxen hangt af van het feit of er in uw land of regio meerdere patronen voor beller-ID's worden ondersteund. Neem contact op met uw telecommunicatiebedrijf om vast te stellen welk signaal of welke instelling u moet gebruiken. <p>Wordt het beller-ID weergegeven?</p> | Het probleem is opgelost. | Contact technische ondersteuning aan als u nog meer pagina's wilt scannen. |

Kan geen faxen verzenden of ontvangen

| Actie | Ja | Nee |
|---|---------------------------------|--|
| <p>Stap 1</p> <p>Controleer of er een fout- of statusbericht op de display wordt weergegeven.</p> <p>Wordt er een status- of foutbericht op de display weergegeven?</p> | Wis het fout- of statusbericht. | Naar stap 2. |
| <p>Stap 2</p> <p>Controleer of het netsnoer is aangesloten op de printer en een geaard stopcontact.</p> <p>Is het netsnoer aangesloten op de printer en een geaard stopcontact?</p> | Naar stap 3. | Sluit het netsnoer aan op de printer en op een geaard stopcontact. |
| <p>Stap 3</p> <p>Controleer de stroomtoevoer.</p> <p>Controleer of de stekker van de printer goed in het stopcontact zit, of de printer is ingeschakeld en of Gereed op de printerdisplay wordt weergegeven.</p> <p>Staat de printer aan en wordt er Gereed op de display weergegeven?</p> | Naar stap 4. | Zet de printer aan en wacht tot Gereed op de display wordt weergegeven. |
| <p>Stap 4</p> <p>Controleer de aansluitingen van de printer.</p> <p>Indien van toepassing, controleer of de kabels van de volgende apparaten goed zijn aangesloten:</p> <ul style="list-style-type: none"> Telefoon Handset Antwoordapparaat <p>Zitten de kabels goed vast?</p> | Naar stap 5. | Zorg dat de kabels goed vastzitten. |

| Actie | Ja | Nee |
|---|----------------------------------|--|
| <p>Stap 5</p> <p>a Controleer de wandaansluiting voor telefoons.</p> <ol style="list-style-type: none"> 1 Sluit de telefoon aan op de wandcontactdoos. 2 Luister of u een kiestoon hoort. 3 Als u geen kiestoon hoort, sluit u een andere telefoonkabel op de wandcontactdoos aan. 4 Hoort u nog steeds geen kiestoon, dan sluit u de telefoonkabel op een andere wandcontactdoos aan. 5 Als u een kiestoon hoort, sluit u de printer op die wandcontactdoos aan. <p>b Probeer een fax te verzenden of te ontvangen.</p> <p>Kunt u een fax verzenden of ontvangen?</p> | <p>Het probleem is opgelost.</p> | <p>Naar stap 6.</p> |
| <p>Stap 6</p> <p>Controleer dat de printer is aangesloten op een analoge telefoondienst of de juiste digitale connector.</p> <p>De faxmodem is een analogo apparaat. U kunt bepaalde apparaten op de printer aansluiten om gebruik te maken van diensten voor digitale telefonie.</p> <ul style="list-style-type: none"> • Als u een ISDN-lijn gebruikt, sluit u de printer op de analoge telefoon-aansluiting (een zogenaamde R-interfacepoort) van een ISDN-adapter aan. Neem voor meer informatie en voor het bestellen van een R-interfacepoort contact op met uw ISDN-provider. • Als u een DSL-lijn gebruikt, sluit u een DSL-filter of een router aan die analoge signalen ondersteunt. Neem voor meer informatie contact op met uw DSL-provider. • Als u gebruikmaakt van een PBX dient u te controleren of u de printer op een analoge poort van de PBX hebt aangesloten. Als er geen analoge poorten aanwezig zijn, kunt u overwegen een analoge telefoonlijn voor de fax te installeren. <p>Is de printer aangesloten op een analoge telefoondienst of de juiste digitale connector?</p> | <p>Naar stap 7.</p> | <p>Sluit de printer aan op een analoge telefoondienst of de juiste digitale connector.</p> |

| Actie | Ja | Nee |
|---|----------------------------------|--|
| <p>Stap 7 Luister of u een kiestoon hoort. Hoorde u een kiestoon?</p> | <p>Naar stap 8.</p> | <ul style="list-style-type: none"> • Probeer het faxnummer te bellen om te controleren dat het goed werkt. • Als de telefoonlijn door een ander apparaat bezet is, wacht u met het verzenden van de fax totdat de lijn weer vrij is. • Als u de functie Kiezen met hoorn op haak gebruikt, verhoogt u het volume om te controleren of u een kiestoon hoort. |
| <p>Stap 8 Ontkoppel tijdelijk andere apparaten (zoals antwoordapparaten, computers met modems of telefoonlijnsplitters) tussen de printer en de telefoonlijn en probeer dan een fax te verzenden of te ontvangen. Kunt u een fax verzenden of ontvangen?</p> | <p>Het probleem is opgelost.</p> | <p>Naar stap 9.</p> |
| <p>Stap 9 a Schakel de functie voor wisselgesprek tijdelijk uit. Neem contact op met het telefoonbedrijf voor de toetsenblokcode waarmee u deze functie tijdelijk kunt uitschakelen. b Probeer een fax te verzenden of te ontvangen. Kunt u een fax verzenden of ontvangen?</p> | <p>Het probleem is opgelost.</p> | <p>Naar stap 10.</p> |
| <p>Stap 10 a Schakel de voice mailservice tijdelijk uit. Neem contact op met uw telefoonbedrijf voor meer informatie. Opmerking: Als u zowel voice-mail als de printer wilt gebruiken, kunt u overwegen een tweede telefoonlijn te gebruiken voor de printer. b Probeer een fax te verzenden of te ontvangen. Kunt u een fax verzenden of ontvangen?</p> | <p>Het probleem is opgelost.</p> | <p>Naar stap 11.</p> |
| <p>Stap 11 Scan het originele document pagina voor pagina. a Kies het faxnummer. b Scan het document pagina voor pagina. Kunt u een fax verzenden of ontvangen?</p> | <p>Het probleem is opgelost.</p> | <p>Contact technische ondersteuning aan als u nog meer pagina's wilt scannen.</p> |

Kan wel faxen verzenden, maar niet ontvangen

| Actie | Ja | Nee |
|--|---------------------------|--|
| <p>Stap 1 Controleer de lade of lader. Plaats papier in de lade of lader als deze leeg is.</p> <p>Kunt u faxen ontvangen?</p> | Het probleem is opgelost. | Naar stap 2. |
| <p>Stap 2 Controleer de instellingen voor het maximale aantal besignalen.</p> <p>a Open een webbrower en typ het IP-adres van de printer in de adresbalk.</p> <p>Opmerkingen:</p> <ul style="list-style-type: none"> Controleer het IP-adres van de printer op het startscherm van de printer. Het IP-adres bestaat uit vier sets met cijfers gescheiden door punten: 123.123.123.123. Als u een proxyserver gebruikt, moet u deze tijdelijk uitschakelen zodat de webpagina correct kan worden geladen. <p>b Klik op Instellingen >> Faxinstellingen >> Analoge faxinstellingen.</p> <p>c Voer in het veld 'Aantal besignalen' het aantal besignalen in dat u wilt horen voor de printer de oproep aanneemt.</p> <p>d Klik op Verzenden.</p> <p>Kunt u faxen ontvangen?</p> | Het probleem is opgelost. | Naar stap 3. |
| <p>Stap 3 Vervang de tonercartridge. Raadpleeg de instructies bij de supply voor meer informatie.</p> <p>Kunt u faxen ontvangen?</p> | Het probleem is opgelost. | Contact technische ondersteuning aan als u nog meer pagina's wilt scannen. |

Kan wel faxen ontvangen, maar niet verzenden

| Actie | Ja | Nee |
|--|---------------------------|--------------|
| <p>Stap 1 Controleer of de printer in faxmodus staat. In het beginscherm raakt u Fax aan om de printer in de faxmodus te zetten, vervolgens verzendt u de fax.</p> <p>Opmerking: De applicatie Meerdere items verzenden heeft geen ondersteuning voor het uitvoertype XPS. Gebruik de gewone faxmethode om XPS te gebruiken.</p> <p>Kunt u faxen verzenden?</p> | Het probleem is opgelost. | Naar stap 2. |

| Actie | Ja | Nee |
|---|---------------------------|--|
| <p>Stap 2</p> <p>Plaats het originele document correct op de glasplaat.</p> <p>Plaats het document met de te verzenden zijde naar boven en de korte zijde naar voren in de ADF-lade, of linksboven op de glasplaat met de te verzenden zijde naar beneden.</p> <p>Opmerking: Plaats geen briefkaarten, foto's, kleine voorwerpen, transparanten, fotopapier of dun materiaal (zoals knipsels uit tijdschriften) in de ADF-lade. Plaats deze items op de glasplaat.</p> <p>Kunt u faxen verzenden?</p> | Het probleem is opgelost. | Naar stap 3. |
| <p>Stap 3</p> <p>Stel het snelkoppelingsnummer op de juiste wijze in.</p> <ul style="list-style-type: none"> Controleer of voor het snelkoppelingsnummer het telefoonnummer is geprogrammeerd dat u wilt kiezen. Toets het telefoonnummer handmatig in. <p>Kunt u faxen verzenden?</p> | Het probleem is opgelost. | Contact technische ondersteuning aan als u nog meer pagina's wilt scannen. |

Ontvangen fax heeft een slechte afdrukkwaliteit

| Actie | Ja | Nee |
|--|---------------------------|--------------|
| <p>Stap 1</p> <p>Vraag de afzender van de fax om het volgende:</p> <ol style="list-style-type: none"> Controleer of het originele document van goede kwaliteit is. Verhoog de scanresolutie van de fax (indien mogelijk). Verzend de fax opnieuw. <p>Is de faxafdrukkwaliteit in orde?</p> | Het probleem is opgelost. | Naar stap 2. |

| Actie | Ja | Nee |
|--|----------------------------------|---|
| <p>Stap 2 Verlaag de faxtransmissiesnelheid voor binnenkomende faxen.</p> <p>a Open een webbrowser en typ het IP-adres van de printer in de adresbalk.</p> <p>Opmerkingen:</p> <ul style="list-style-type: none"> • Controleer het IP-adres van de printer op het startscherm van de printer. Het IP-adres bestaat uit vier sets met cijfers gescheiden door punten: 123,123.123,123. • Als u een proxyserver gebruikt, moet u deze tijdelijk uitschakelen zodat de webpagina correct kan worden geladen. • Een pagina met netwerkinstellingen of menu-instellingen afdrukken en vervolgens het IP-adres in het TCP/IP-gedeelte zoeken. <p>b Klik op Instellingen >Faxinstellingen >Analoge faxinstellingen.</p> <p>c Klik in het menu Max. snelheid op een van de volgende opties:</p> <ul style="list-style-type: none"> • 2400 • 4800 • 9600 • 14400 • 33600 <p>d Klik op Verzenden en verzend de fax opnieuw.</p> <p>Is de faxafdrukkwaliteit in orde?</p> | <p>Het probleem is opgelost.</p> | <p>Naar stap 3.</p> |
| <p>Stap 3 Vervang de tonercartridge.</p> <p>Wanneer het bericht Cartridge bijna leeg [88.xy] wordt weergegeven, dient u de cartridge te vervangen en de fax opnieuw te versturen.</p> <p>Is de faxafdrukkwaliteit in orde?</p> | <p>Het probleem is opgelost.</p> | <p>Contact technische ondersteuning aan als u nog meer pagina's wilt scannen.</p> |

Problemen met de scanner oplossen

- “De scanner reageert niet” op pagina 305
- “Scantaak is mislukt” op pagina 306
- “De klep van de scannereenheid kan niet worden gesloten” op pagina 306
- “Scannen duurt te lang of de computer loopt vast tijdens scannen” op pagina 307
- “Slechte kwaliteit van gescande afbeeldingen” op pagina 307
- “Documenten of foto's worden worden gedeeltelijk gescand” op pagina 308
- “Kan niet vanaf een computer scannen” op pagina 308

De scanner reageert niet

| Actie | Ja | Nee |
|---|---|--|
| <p>Stap 1 Controleer of de printer is ingeschakeld.</p> <p>Is de printer ingeschakeld?</p> | Naar stap 2. | Zet de printer aan. |
| <p>Stap 2 Controleer of de printerkabel stevig is aangesloten op de printer en op de computer, afdrukservers, optie of een ander netwerkapparaat.</p> <p>Is de printerkabel stevig aangesloten op de printer en op de computer, afdrukservers, optie of een ander netwerkapparaat?</p> | Naar stap 3. | Sluit de printerkabel stevig aan op de printer en op de computer, afdrukservers, optie of een ander netwerkapparaat. |
| <p>Stap 3 Controleer of het netsnoer is aangesloten op de printer en een geaard stopcontact.</p> <p>Is het netsnoer aangesloten op de printer en een geaard stopcontact?</p> | Naar stap 4. | Sluit het netsnoer aan op de printer en op een geaard stopcontact. |
| <p>Stap 4 Controleer of het stopcontact is uitgeschakeld met behulp van een schakelaar of stroomonderbreker.</p> <p>Is het stopcontact uitgeschakeld met behulp van een schakelaar of stroomonderbreker?</p> | Schakel de schakelaar in of reset de stroomonderbreker. | Naar stap 5. |
| <p>Stap 5 Controleer of de printer is aangesloten op een overspanningsbeveiliging, een UPS of een verlengsnoer.</p> <p>Is de printer aangesloten op een overspanningsbeveiliging, een UPS of een verlengsnoer?</p> | Sluit het netsnoer van de printer rechtsreeks aan op een geaard stopcontact. | Naar stap 6. |
| <p>Stap 6 Controleer de andere elektrische apparatuur die is aangesloten op het stopcontact.</p> <p>Werkt de andere elektrische apparatuur?</p> | Koppel de andere elektrische apparatuur los en schakel de printer in. Als de printer niet werkt, sluit u andere elektrische apparatuur opnieuw aan en gaat u naar stap 6. | Naar stap 7. |
| <p>Stap 7 Schakel de printer uit en schakel de printer na ongeveer tien seconden weer in.</p> <p>Werken de printer en de scanner?</p> | Het probleem is opgelost. | Contact technische ondersteuning aan als u nog meer pagina's wilt scannen. |

Scantaak is mislukt

| Actie | Ja | Nee |
|---|--------------------------------|--|
| <p>Stap 1 Controleer de kabelaansluiting. Zorg dat de Ethernet- of USB-kabel goed op de computer en op de printer is aangesloten.</p> <p>Zijn de kabels goed aangesloten?</p> | Naar stap 2. | Sluit de kabels op de juiste wijze aan. |
| <p>Stap 2 Controleer of de bestandsnaam al wordt gebruikt.</p> <p>Wordt de bestandsnaam al gebruikt?</p> | Verander de bestandsnaam. | Naar stap 3. |
| <p>Stap 3 Controleer of het document of de foto die u wilt scannen geopend is in een andere toepassing of dat deze wordt gebruikt door een andere gebruiker.</p> <p>Is het bestand dat u wilt scannen geopend in een andere toepassing of wordt deze gebruikt door een andere gebruiker?</p> | Sluit het bestand dat u scant. | Naar stap 4. |
| <p>Stap 4 Controleer of Tijdstempel toevoegen of Overschrijf bestaand bestand is geselecteerd in de configuratie-instellingen van de bestemming.</p> <p>Is Tijdstempel toevoegen of Overschrijf bestaand bestand geselecteerd in de configuratie-instellingen van de bestemming?</p> | Naar stap 5. | Selecteer Tijdstempel toevoegen of Overschrijf bestaand bestand in de configuratie-instellingen van de bestemming. |
| <p>Stap 5 Verlaag de instelling voor scanresolutie in het menu Flashstation en verstuur de scantaak opnieuw.</p> <p>Wordt de taak gescand?</p> | Het probleem is opgelost. | Naar stap 6. |
| <p>Stap 6 Controleer de scaninstellingen. Controleer in het scherm Scannen of de instellingen voor Inhoudstype en Bron geschikt zijn voor het document dat moet worden gescand.</p> <p>Zijn de instellingen voor Inhoudstype en Bron juist voor het document dat u wilt scannen?</p> | Het probleem is opgelost. | Verander de instellingen voor Inhoudstype en Bron zodat deze juist zijn voor het document dat u wilt scannen. |

De klep van de scannereenheid kan niet worden gesloten

| Actie | Ja | Nee |
|--|---------------------------|--|
| <p>Controleer of er blokkades zijn in de scannereenheid.</p> <p>a Til de scannereenheid op. b Verwijder eventuele blokkades terwijl u de klep open houdt. c Laat de scannereenheid zakken.</p> <p>Is de scannereenheid goed gesloten?</p> | Het probleem is opgelost. | Contact technische ondersteuning aan als u nog meer pagina's wilt scannen. |

Scannen duurt te lang of de computer loopt vast tijdens scannen

| Actie | Ja | Nee |
|--|--|---------------------------|
| Stap 1 Controleer of er andere toepassingen zijn die scan verstoren. Sluit alle toepassingen die niet worden gebruikt. Duurt het scannen nog steeds te lang of loopt de computer vast? | Naar stap 2. | Het probleem is opgelost. |
| Stap 2 Selecteer een lagere scanresolutie. Duurt het scannen nog steeds te lang of loopt de computer vast? | Contact technische ondersteuning als u nog meer pagina's wilt scannen. | Het probleem is opgelost. |

Slechte kwaliteit van gescande afbeeldingen

| Actie | Ja | Nee |
|---|------------------------------|---|
| Stap 1 Controleer of er een status- of foutbericht op het display wordt weergegeven. Wordt er een foutbericht op de printerdisplay weergegeven? | Wis eventuele foutberichten. | Naar stap 2. |
| Stap 2 Controleer de kwaliteit van het originele document. Is de kwaliteit van het origineel in orde? | Naar stap 3. | Verhoog de resolutie van de scan voor een betere kwaliteit van de uitvoer. |
| Stap 3 Reinig de glasplaat en de ADF-glasplaat met een schone, stofvrije doek die met water is bevochtigd. Is de glasplaat schoon? | Naar stap 4. | Raadpleeg " De glasplaat reinigen " op pagina 214. |
| Stap 4 Controleer of het document of de foto op de juiste manier is geplaatst. Zorg dat het document of de foto linksboven op de glasplaat is geplaatst, met de bedrukte zijde naar beneden. Is het document of de foto correct ingevoerd? | Naar stap 5. | Plaats het document of de foto met de afdrukszijde naar beneden in de linkerbovenhoek van de glasplaat. |
| Stap 5 Verstuur een afdruktak en controleer dan of er problemen zijn met de afdrukkwaliteit. <ul style="list-style-type: none"> • Pas de instellingen van de Eco-modus aan in het menu Algemene instellingen. • Pas de instelling voor tonerintensiteit aan in het menu Kopiëren. • Wanneer de afdrukken vaag worden, vervangt u de tonercartridge. Is de afdrukkwaliteit in orde? | Naar stap 6. | Raadpleeg " Problemen met de afdrukkwaliteit " op pagina 275. |

| Actie | Ja | Nee |
|---|--|--|
| <p>Stap 6</p> <p>Verhoog de resolutie van de scan voor een betere kwaliteit van de uitvoer.</p> <p>Heeft de hogere resolutie geresulteerd in afdrukken van hogere kwaliteit?</p> | Probleem opgelost. | Naar stap 7. |
| <p>Stap 7</p> <p>Controleer de scaninstellingen.</p> <p>Controleer in het scherm Scannen of de instellingen voor Inhoudstypen en Bron geschikt zijn voor het document dat moet worden gescand.</p> <p>Zijn de instellingen voor Inhoudstypen en Bron juist voor het document dat u wilt scannen?</p> | Contact technische ondersteuning als u nog meer pagina's wilt scannen. | Verander de instellingen voor Inhoudstypen en Bron zodat deze juist zijn voor het document dat u wilt scannen. |

Documenten of foto's worden gedeeltelijk gescand

| Actie | Ja | Nee |
|--|--|--|
| <p>Controleer of het document of de foto op de juiste manier is geplaatst.</p> <p>Zorg dat het document of de foto linksboven op de glasplaat is geplaatst, met de bedrukte zijde naar beneden.</p> <p>Is het document of de foto correct ingevoerd?</p> | Contact technische ondersteuning als u nog meer pagina's wilt scannen. | Plaats het document of de foto met de afdruckszijde naar beneden in de linkerbovenhoek van de glasplaat. |

Kan niet vanaf een computer scannen

| Actie | Ja | Nee |
|---|--|----------------------------------|
| <p>Stap 1</p> <p>Controleer of de printer is ingeschakeld en dat Gereed op het bedieningspaneel van de printer wordt weergegeven voordat u gaat scannen.</p> <p>Verschijnt Gereed voordat u met scannen begint?</p> | Ga naar stap 3. | Naar stap 2. |
| <p>Stap 2</p> <p>Schakel de printer uit en schakel de printer na ongeveer tien seconden weer in.</p> <p>Wordt er een foutbericht op de printerdisplay weergegeven?</p> | Wis eventuele foutberichten. | Naar stap 3. |
| <p>Stap 3</p> <p>Controleer dat de kabels tussen de printer en de afdrukservet goed zijn bevestigd.</p> <p>Raadpleeg de meegeleverde installatiedocumentatie van de printer voor meer informatie.</p> <p>Zijn de kabels tussen de printer en de afdrukservet goed bevestigd?</p> | Contact technische ondersteuning als u nog meer pagina's wilt scannen. | Controleer de kabelverbindingen. |

Probleem met toepassingen van het startscherm oplossen

Er is een toepassingsfout opgetreden

| Actie | Ja | Nee |
|--|---------------------------|--|
| <p>Stap 1 Controleer het systeemlogbestand op relevante details.</p> <p>a Open een webbrower en typ het IP-adres van de printer in de adresbalk. Als u het IP-adres van de printer niet weet, kunt u:</p> <ul style="list-style-type: none"> • Controleer het IP-adres op het startscherm van de printer. • Druk een pagina met netwerkinstellingen of menu-instellingen af en zoek het IP-adres vervolgens op in het TCP/IP-gedeelte. <p>Opmerking: Een IP-adres bestaat uit vier sets met cijfers gescheiden door punten, bijvoorbeeld 123.123.123.123.</p> <p>b Klik op Instellingen >Toepassingen >Toepassingsbeheer >tabblad Systeem >Log.</p> <p>c Selecteer een toepassingsstatus in het menu Filter.</p> <p>d Selecteer een toepassing in het menu Toepassing en klik op Verzenden.</p> <p>Wordt er een foutbericht weergegeven in het logbestand?</p> | Naar stap 2. | Contact technische ondersteuning aan als u nog meer pagina's wilt scannen. |
| <p>Stap 2 Los de fout op. Werkt de toepassing nu?</p> | Het probleem is opgelost. | Contact technische ondersteuning aan als u nog meer pagina's wilt scannen. |

Embedded Web Server wordt niet geopend

| Actie | Ja | Nee |
|--|--------------|---|
| <p>Stap 1 Controleer of het IP-adres van de printer correct is. Het IP-adres van de printer weergeven:</p> <ul style="list-style-type: none"> • Vanaf het startscherm van de printer • Vanuit het gedeelte TCP/IP in het menu Netwerk/poorten • Door een netwerkconfiguratiepagina of pagina met menu-instellingen af te drukken of en het gedeelte TCP/IP te controleren <p>Opmerking: Een IP-adres bestaat uit vier sets met cijfers gescheiden door punten, bijvoorbeeld 123.123.123.123.</p> <p>Is het IP-adres van de printer correct?</p> | Naar stap 2. | Typ het correcte IP-adres van de printer in het adresveld van uw webbrower. Opmerking: Afhankelijk van de netwerkinstellingen moet u 'https://' in plaats van 'http://' voor het IP-adres van de printer typen om de Embedded Web Server te openen. |
| <p>Stap 2 Controleer of de printer is ingeschakeld. Is de printer ingeschakeld?</p> | Naar stap 3. | Zet de printer aan. |

| Actie | Ja | Nee |
|---|---------------------------|--|
| <p>Stap 3 Controleer of de netwerkverbinding actief is.</p> <p>Is de netwerkverbinding actief?</p> | Naar stap 4. | Neem contact op met de afdeling voor systeem-ondersteuning. |
| <p>Stap 4 Zorg ervoor dat de kabelverbindingen met de printer en afdrukserver goed zijn bevestigd. Raadpleeg de meegeleverde installatiedocumentatie van de printer voor meer informatie.</p> <p>Zijn de kabelverbindingen met de printer en de afdrukserver goed bevestigd?</p> | Naar stap 5. | Controleer de kabelverbinding. |
| <p>Stap 5 Schakel de webproxyservers tijdelijk uit.</p> <p>Opmerking: Proxyservers kunnen ervoor zorgen dat u geen of beperkte toegang hebt tot bepaalde websites inclusief de Embedded Web Server.</p> <p>Zijn de webproxyservers uitgeschakeld?</p> | Naar stap 6. | Neem contact op met de afdeling voor systeem-ondersteuning. |
| <p>Stap 6 Typ het correcte IP-adres van de printer in het adresveld van uw webbrowser om de Embedded Web Server weer te openen.</p> <p>Wordt de Embedded Web Server geopend?</p> | Het probleem is opgelost. | Contact technische ondersteuning aan als u nog meer pagina's wilt scannen. |

Contact opnemen met de technische ondersteuning

Wanneer u de technische ondersteuning belt, moet u aangeven welk probleem u hebt, welk bericht wordt weergegeven op de display en wat u al hebt gedaan om een oplossing te vinden.

U moet het printermodel, het servicetag-nummer of de express-servicecode van uw printer weten. Controleer de sticker aan de binnenkant van de bovenste voorklep van de printer of achter op de printer voor meer informatie. Het servicecodenummer wordt ook vermeld op de pagina met menu-instellingen.

Ga naar de ondersteuningswebsite van Dell op www.dell.com/support/printers voor meer informatie.

Bijlage

Beleid voor technische ondersteuning van Dell

Technische ondersteuning door een technicus vindt plaats in samenwerking met de klant. Tijdens deze procedure wordt het probleem vastgesteld en worden oplossingen geleverd waarmee het besturingssysteem, de toepassingen en de hardwarestuurprogramma's kunnen worden hersteld naar de originele standaardconfiguratie waarmee het product door Dell is geleverd. Tevens wordt de juiste werking van de printer en de geïnstalleerde Dell hardware gecontroleerd. Naast de technische ondersteuning door een technicus is er online technische ondersteuning beschikbaar op Dell Support. U kunt wellicht extra technische ondersteuningsopties aanschaffen.

Dell levert beperkte technische ondersteuning voor de printer en eventuele geïnstalleerde software en randapparatuur van Dell. Ondersteuning voor software en randapparatuur van derden wordt geleverd door de betreffende fabrikant. Dit geldt onder andere voor producten die zijn gekocht en/of geïnstalleerd met Software & Peripherals (DellWare), ReadyWare en Custom Factory Integration (CFI/DellPlus).

Contact opnemen met Dell

U kunt Dell Support bezoeken op www.dell.com/support/printers.

U kunt ook als volgt elektronisch contact opnemen met Dell:

- Internet

www.dell.com/

www.dell.com/ap/ (alleen voor Azië/Pacific)

www.dell.com/jp/ (alleen voor Japan)

www.euro.dell.com (alleen voor Europa)

www.dell.com/la/ (alleen voor Latijns-Amerika en het Caribisch gebied)

www.dell.ca (alleen voor Canada)

- Anonieme FTP (File Transfer Protocol)

[ftp.dell.com](ftp://ftp.dell.com)

Meld u aan als anonieme gebruiker en geef uw e-mailadres op als wachtwoord.

- Elektronische ondersteuningsservice

mobile_support@us.dell.com

support@us.dell.com

la-techsupport@dell.com (alleen voor Latijns-Amerika en het Caribisch gebied)

apsupport@dell.com (alleen voor Azië/Pacific)

support.jp.dell.com (alleen voor Japan)

support.euro.dell.com (alleen voor Europa)

- Elektronische offerteservice

apmarketing@dell.com (alleen voor Azië/Pacific)

sales_canada@dell.com (alleen voor Canada)

Garantie en beleid voor retourneren

Dell Inc. ('Dell') vervaardigt hardwareproducten met onderdelen en componenten die nieuw of zo goed als nieuw zijn, in overeenstemming met de geldende praktijken binnen de branche. Raadpleeg de *Handleiding met productinformatie* voor meer informatie over de Dell garantie voor de printer.

Index

Cijfers

550 vel, lade voor
installeren 42

[

[x] pagina's vastgelopen, maak
handmatige invoer vrij.

[25y.xx] 238

[x] pagina's vastgelopen, maak
standaardlade leeg. [20y.xx] 232

[x] pagina's vastgelopen, open
achterklep. [20y.xx] 233

[x] pagina's vastgelopen, open
bovenklep van automatische
invoer. [28y.xx] 232

[x] pagina's vastgelopen, open lade
[x]. [24y.xx] 240

[x] pagina's vastgelopen, open
voorklep. [20y.xx] 234

[x] pagina's vastgelopen, verwijder
alle pagina's uit de uitvoerlade. Laat
papier in uitvoerlade. [45y.xx] 241

[x] pagina's vastgelopen, verwijder
lade 1 om papierstoring in
duplexeenheid te verhelpen.

[23y.xx] 237

A

Aangepast [x]

aangepaste naam maken 64

papiersoort wijzigen 65

aangepaste naam

configureren 65

aangepaste naam maken

papiersoort 64

Aangepaste namen, menu 144

Aangepaste soorten, menu 144

aanpassen, helderheid

bedieningspaneel van de
printer 208

Embedded Web Server 208

aanpassen, helderheid van

display 208

aanpassen, kopieerkwaliteit 89

aanpassen, slaapstand 206

aanpassen, tonerintensiteit 77

aanraakscherm

knoppen 18

aansluiten, kabels 45

aantal resterende pagina's

schatting 215

abonneren op dienst voor speciale

belsignalen 117

Actieve NIC, menu 146

adapterstekker 113

ADI

kopiëren via 84

ADI-scheidingsroller

bestellen 216

Afbeelding, menu 202

afdrukken

annuleren, via het

bedieningspaneel van de
printer 83

directorylijst 82

formulieren 76

lijst met lettertypen afdrukken 82

pagina met menu-instellingen 51

pagina met

netwerkinstellingen 52

van flashstation 77

vanaf een mobiel apparaat met

AirPrint 78

vanaf een mobiel apparaat met

Dell Mobiel afdrukken 79

vanuit Windows 76

via Macintosh 76

afdrukken van vertrouwelijke taken

en andere taken in de wachtrij

vanaf een Macintosh-

computer 81

vanuit Windows 81

afdrukken vanaf een

flashstation 77

afdrukken, directorylijst 82

afdrukken, document 76

afdrukken, lijst met voorbeelden

van lettertypen 82

afdrukken, pagina met menu-

instellingen 51

afdrukken, problemen oplossen

afdrukaak duurt langer dan

verwacht 272

er komen onverwachte pagina-
einden voor 275

foutbericht lezen flashstation 269

gekruld papier 282

grote afdruktaken worden niet
gesorteerd 274

laden koppelen lukt niet 274

meertalige PDF-bestanden

worden niet afgedrukt 268

papier loopt regelmatig vast 267

taak wordt afgedrukt op verkeerd
papier 273

taak wordt afgedrukt vanuit

verkeerde lade 273

taken in wacht worden niet

afgedrukt 271

taken worden niet afgedrukt 269

vastgelopen pagina's worden niet

opnieuw afgedrukt 268

verkeerde marges op

afdrukken 281

verkeerde tekens worden

afgedrukt 273

afdrukkwaliteit

glasplaat reinigen 214

afdrukkwaliteit, problemen

oplossen

afdruk is te donker 284

afdruk is te licht 286

afdrukkwaliteit op transparanten

is slecht 288

grijze achtergrond op

afdrukken 280

herhaalde afdrukstoringen op

afdrukken 283

horizontale onderbrekingen op

afdrukken 291

horizontale strepen op

afdrukken 289

lege pagina's 276

lichte tonervergen of achtergrond

te donker 293

onregelmatigheden in afdruk 282

pagina's of afbeeldingen worden

niet volledig afgedrukt 277

printer drukt effen zwarte pagina's

af 288

schaduwfbeeldingen op
 afdrukken 279
 scheve afdruk 287
 tekens hebben gekartelde
 randen 275
 toner laat los 294
 tonervlekjes, op afdrukken 293
 verschillen in afdrumdichtheid 294
 verticale strepen 290
 witte strepen 292
 afdrumtaak
 annuleren, vanaf computer 83
 afdrumtaak annuleren
 vanaf een computer 83
 via het bedieningspaneel van de
 printer 83
 Afwerking, menu 193
 afwerkingseenheid, functies 74
 AirPrint
 gebruiken 78
 Ander formaat, menu 139
 antwoordapparaat
 instellen 106
 AppleTalk, menu 151

B

bedieningspaneel van de printer 15
 fabrieksinstellingen
 herstellen 227
 indicatielampje 15
 Slaapknop, lampje van 15
 bedieningspaneel, printer 15
 indicatielampje 15
 Slaapknop, lampje van 15
 beeldverwerkingseenheid
 bestellen 216
 vervangen 218
 Beeldverwerkingseenheid bijna leeg
 [84.xy] 250
 Beeldverwerkingsunit bijna leeg,
 naar verwachting nog [x] pagina's te
 printen [84.xy] 250
 beginscherm
 aanpassen 21
 pictogrammen verbergen 21
 pictogrammen weergeven 21
 beginscherm, toepassingen
 configureren 22
 meer informatie 22
 bekijken
 rapporten 226
 beschikbare, interne opties 27

bestandsnaam
 scanopties 132
 bestandstype voor verzending
 wijzigen 101
 bestellen
 beeldverwerkingseenheid 216
 onderhoudskit 216
 bestellen, supplies
 printerstartpagina gebruiken 216
 tonercartridges 216
 Beveiligd afdrukken, menu 156
 beveiligde afdrumtaken
 afdruminstellingen wijzigen 82
 beveiliging
 instellingen voor vertrouwelijke
 afdrumtaken wijzigen 82
 Beveiligingsinstellingen bewerken,
 menu 154
 beveiligingsseuf 45
 blokkeren van ongewenste
 faxen 123
 bovenste
 koppelen 64, 65
 ontkoppelen 64, 65
 plaatsen 53
 briefhoofd
 kopiëren op 86
 tips voor het gebruik van 67
 vullen, multifunctionele invoer 58
 buitenkant van de printer
 reinigen 213

C

Cartridge bijna leeg [88.xy] 246
 Cartridge bijna leeg, naar
 verwachting nog [x] pagina's te
 printen [88.xy] 246
 coderen, vaste schijf van de
 printer 211
 Complexe pagina, bepaalde
 gegevens worden mogelijk niet
 afgedrukt [39] 248
 Configuratie gewijzigd, sommige
 taken in wacht zijn niet hersteld
 [57] 248
 configuratiegegevens
 draadloos netwerk 47
 Configure MP (Configuratie U-
 lader), menu 139
 configureren
 supply, meldingen over,
 beeldverwerkingseenheid 226

supply, meldingen over,
 onderhoudskit 226
 supply, meldingen over,
 tonercartridge 226
 configureren, e-mailinstellingen 97
 configureren, meldingen over
 supplies 226
 configureren, poortinstellingen 50
 conservatie-instellingen
 Eco-modus 204
 helderheid aanpassen 208
 Planning stroomstand 207
 Slaapstand 206
 Sluimerstand time-out 207
 Stille modus 205
 contact opnemen met de
 technische ondersteuning 310
 Controleer aansluiting invoerlade
 [x] 247
 controleren, afdrumtaken 80
 afdrukken vanaf de Macintosh-
 computer 81
 afdrukken via Windows 81
 controleren, status van onderdelen
 en supplies 215
 controleren, virtuele display
 met de Embedded Web
 Server 225
 controllerkaart
 toegang 27

D

datum en tijd, fax
 instelling 118
 Datum/tijd instellen, menu 158
 de Embedded Web Server
 openen 20
 De printer moest opnieuw worden
 opgestart. De laatste taak is
 mogelijk niet voltooid. 256
 de scanner reageert niet 305
 de vaste schijf van de printer
 wissen 210
 Dell Mobiel afdrukken
 gebruiken 79
 Digital Subscriber Line (DSL)
 faxinstellingen 110
 digitale telefoondienst
 faxinstellingen 112
 directorylijst
 afdrukken 82

display, bedieningspaneel van de printer 15
 aanpassen, helderheid 208
 displayproblemen oplossen
 printerdisplay is leeg 263
 documenten afdrukken
 vanuit Windows 76
 via Macintosh 76
 draadloos netwerk
 configuratiegegevens 47
 Draadloos, menu 150
 draadloze netwerkinstallatie
 met de Embedded Web Server 50
 Drukknop, configuratiemethode
 gebruiken 49
 DSL-filter 110
 dubbelzijdig 88

E

e-mail, verzenden
 met behulp van het
 adresboek 100
 snelkoppelingsnummer
 gebruiken 99
 e-mailfunctie
 instellen 97
 e-mailopties
 intensiteit 102
 message 102
 onderwerp 101
 ontvanger(s) 101
 origineel 102
 pagina-instelling 103
 resolutie 102
 verzenden als 102
 e-mailsnelkoppelingen, maken
 met de Embedded Web Server 98
 e-mailvenster
 geavanceerde opties 103
 opties 102, 103
 e-mailwaarschuwingen
 instellen 226
 e-mail
 annuleren 101
 e-mail verzenden
 bedieningspaneel van de printer
 gebruiken 99
 bestandstype wijzigen voor
 verzending 101
 configureren, e-
 mailinstellingen 97
 e-mailfunctie instellen 97

met behulp van het
 adresboek 100
 snelkoppelingen maken met de
 Embedded Web Server 98
 snelkoppelingen maken met het
 bedieningspaneel van de
 printer 98
 snelkoppelingsnummer
 gebruiken 99
 toevoegen, berichtregel 100
 toevoegen, onderwerpregel 100
 e-mailwaarschuwingen
 instellen 226
 papier loopt vast 226
 supplies bijna op 226
 een e-mail annuleren 101
 een fax verzenden met behulp van
 het adresboek 120
 een kop- of voettekst invoeren 92
 eerste faxconfiguratie 105
 met de Embedded Web
 Server 105
 Embedded Web Server
 controleren, de status van
 supplies 215
 controleren, status van
 onderdelen 215
 e-mailwaarschuwingen
 instellen 226
 eerste faxconfiguratie 105
 functies 13
 gebruiken 13
 instellingen voor vertrouwelijke
 afdruktaken wijzigen 82
 maken, e-mailsnelkoppelingen 98
 maken, FTP-snelkoppeling 128
 maken, snelkoppeling voor
 faxbestemming 121
 probleem met toegang 309
 scannen naar een computer
 met 130
 toegang 13, 20
 enveloppen
 tips voor het gebruik van 67
 vullen, multifunctionele invoer 58
 Ethernet-configuratie
 voorbereiding van een 47
 Ethernet-netwerk
 voorbereiden van afdrukken via
 ethernet 47
 Ethernetpoort 45

etiketten, papier
 tips 68
 exemplaren
 kopieeropties 95
 exporteren, configuratie
 met de Embedded Web Server 26
 Extern bedieningspaneel
 instellen 25

F

fabrieksinstellingen
 herstellen 227
 fax verzenden
 met behulp van het
 adresboek 120
 met behulp van
 snelkoppelingen 120
 fax- en e-mailfuncties
 instellen 298
 fax- en e-mailfuncties instellen 298
 fax- en e-mailfuncties zijn niet
 ingesteld 298
 faxen
 annuleren, faxtaak 124
 blokkeren van ongewenste
 faxen 123
 de datum en tijd instellen 118
 fax verzenden op een gepland
 tijdstip 121
 faxen doorsturen 125
 faxen in wachtrij 124
 faxen lichter of donkerder
 maken 122
 faxinstellingen 105
 faxlog bekijken 123
 het faxnummer instellen 117
 naam voor uitgaande fax
 instellen 117
 onderscheidende beltonen 117
 printer configureren voor
 zomertijd 118
 resolutie wijzigen 122
 snelkoppelingen maken met de
 Embedded Web Server 121
 snelkoppelingen maken met het
 bedieningspaneel van de
 printer 122
 verzenden met het
 bedieningspaneel van de
 printer 119
 faxen doorsturen 125
 faxen in wachtrij 124

- faxen, problemen oplossen
 - kan geen faxen verzenden of ontvangen 299
 - kan wel faxen ontvangen, maar niet verzenden 302
 - kan wel faxen verzenden, maar niet ontvangen 302
 - nummerweergave werkt niet 299
 - ontvangen fax heeft een slechte afdrukkwaliteit 303
- Faxen, scherm
 - geavanceerde opties 127
- Faxgeheugen vol 249
- faxinstellingen
 - digitale telefoondienst 112
 - DSL-verbinding 110
 - land- of regio specifieke installatie 113
 - standaardtelefoonverbinding 106
 - VoIP 111
- faxlog
 - bekijken 123
- faxlog bekijken 123
- Faxmodus (Analoge faxinstellingen), menu 170
- faxnaam, instellen 117
- faxnummer, instellen 117
- faxopties
 - inhoudsbron 125
 - inhoudstype 125
 - intensiteit 126
 - pagina-instelling 126
 - resolutie 126
 - scanvoorbeeld 126
 - vertraagd verzenden 126
- Faxpartitie werkt niet. Raadpleeg de systeembeheerder. 250
- faxpoorten 45
- Faxserver 'Volgens indeling' is niet ingesteld. Raadpleeg de systeembeheerder. 250
- finisher
 - afwerkfuncties 74
 - ondersteunde papierformaten 74
- firmwarekaart 27
- Flash beschadigd [51] 249
- Flash niet geformatteerd [53] 260
- flashstation
 - afdrukken vanuit 77
- flashstations
 - ondersteunde bestandstypen 79
- formulieren afdrukken 76
- Formulieren en favorieten
 - instellen 22
- foto's
 - kopiëren 85
- Fout bij lezen USB-hub. Verwijder hub. 249
- Fout bij lezen van USB-station. Verwijder USB. 249
- FTP
 - FTP-opties 132
- FTP-adres
 - snelkoppelingen maken met het bedieningspaneel van de printer 129
- FTP-adres, scannen naar
 - bedieningspaneel van de printer gebruiken 129
 - snelkoppelingsnummer gebruiken 129
- FTP-instellingen, menu 183
- FTP-opties
 - FTP 132
 - geavanceerde opties 134
- FTP, scherm
 - geavanceerde opties 95
- G**
 - geavanceerde opties
 - FTP 95
 - FTP-opties 134
 - van fax 127
 - geavanceerde opties, aanraakscherm
 - e-mail 103
 - gebruiken, knoppen op het aanraakscherm 18
 - gebruiken, Planning stroomstand 207
 - Geen [supplytype] van Dell, zie Gebruikershandleiding [33.xy] 255
 - Geen analoge telefoonlijn aangesloten op de modem, fax is uitgeschakeld. 255
 - geheugen
 - typen geïnstalleerd op de printer 209
 - geheugen van de vaste schijf van de printer
 - wissen 210
 - Geheugen vol [38] 254
 - Geheugen vol: kan geen faxen afdrukken 254
- Geheugen vol: kan geen faxen versturen 254
- geheugenkaart 27
 - installeren 29
 - problemen oplossen 266
- glasplaat
 - kopiëren via 85
 - reinigen 214
- groene instellingen
 - Eco-modus 204
 - Planning stroomstand 207
 - Sluimerstand time-out 207
 - Stille modus 205
- H**
 - hardwareopties toevoegen
 - printerstuurprogramma 45
 - herhaalde afdrukstoringen op afdrukken 283
 - herhaalde afdruktaken 80
 - afdrukken vanaf de Macintosh-computer 81
 - afdrukken via Windows 81
 - herstellen, fabriekswaarden 227
 - het faxnummer instellen 117
 - horizontale strepen op afdrukken 289
 - HTML, menu 201
 - Hulpprogramma voor bestellen van supplies
 - bestellen, supplies 215
- I**
 - importeren, configuratie
 - met de Embedded Web Server 26
 - in achterklep van finisher
 - papierstoringen verhelpen 241
 - Incompatibele lade [x] [59] 251
 - informatie over de knoppen en pictogrammen in het beginscherm 16
 - informatie over de printer
 - waar u die kunt vinden 9
 - inhoud
 - e-mailinstellingen 102
 - inhoudsbron
 - e-mailinstellingen 102
 - faxopties 125
 - inhoudstype
 - e-mailinstellingen 102
 - faxopties 125

installeren, Internal Solutions Port 32
 installeren, lade voor 250 vel 42
 installeren, lade voor 550 vel 42
 installeren, vaste schijf van printer 39
 instellen, fax
 digitale telefoondienst 112
 DSL-verbinding 110
 land- of regio specifieke installatie 113
 standaardtelefoonverbinding 106
 VoIP-verbinding 111
 instellen, papierformaat 53
 instellen, papiersoort 53
 instellen, serieel afdrukken 51
 instellen, Universal-papierformaat 53
 instelling
 TCP/IP-adres 148
 instelling, Ecomodus 204
 instelling, Time-out sluimerstand 207
 Instellingen SMTP, menu 153
 Instellingen, menu 191
 intensiteit
 e-mailopties 102
 faxopties 126
 kopieeropties 94
 scanopties 133
 Internal Solutions Port
 installeren 32
 poortinstellingen wijzigen 50
 problemen oplossen 266
 interne opties 27
 IP-adres van computer zoeken 20
 IP-adres van printer zoeken 20
 IP-adres, printer zoeken 20
 IPv6, menu 149

K

kabels
 Ethernet 45
 USB 45
 kan Embedded Web Server niet openen 309
 karton
 tips 68
 vullen, multifunctionele invoer 58

kennisgeving van vluchtigheid 209
 Klep automatische invoer van scanner is open 258
 kleurkwaliteit, problemen oplossen afdrukken op
 kleurentransparanten lijken donker wanneer ze worden geprojecteerd 279
 knoppen aanraakscherm gebruiken 18
 knoppen en pictogrammen in het beginscherm
 beschrijving 16
 knoppen, bedieningspaneel van de printer 15
 kopieën maken op papier uit een bepaalde lade 87
 Kopieerinstellingen, menu 166
 kopieerkwaliteit aanpassen 89
 kopieeropties
 exemplaren 95
 intensiteit 94
 opslaan als snelkoppeling 95
 Sorteren 95
 zijden (duplex) 94
 kopieertaak, annuleren
 via de ADI 93
 via de glasplaat 93
 kopiëren
 aangepaste taak 91
 aanpassen, kwaliteit 89
 een kop- of voettekst invoeren 92
 foto's 85
 kopieertaak annuleren 93
 lade selecteren 87
 meerdere pagina's op één vel 91
 op beide zijden van het papier (duplex/dubbelzijdig) 88
 op briefhoofdpapier 86
 op een ander formaat 86
 op transparanten 85
 overlay-bericht toevoegen 93
 scheidingsvellen invoegen tussen exemplaren 90
 snel kopiëren 84
 sorteren 90
 vergroten 89
 verkleinen 89
 verschillende papierformaten 87
 via de ADI 84
 via de glasplaat 85

kopiëren op beide zijden van het papier (dubbelzijdig afdrukken) 88
 kopiëren op transparanten 85
 kopiëren op verschillende papierformaten 87
 kopiëren, meerdere pagina's op één vel 91
 kopiëren, problemen oplossen documenten of foto's worden gedeeltelijk gekopieerd 297
 klep scannereenheid sluit niet 295, 306
 kopieerfunctie reageert niet 295
 slechte kwaliteit van gescande afbeeldingen 307
 slechte kwaliteit van kopieën 295
 kopiëren, scherm
 inhoudsbron 95
 inhoudstype 95
 opties 94
 koppelen van invoerladen 64, 65
 kringlooppapier gebruiken 71

L

Lade voor 250 vel
 installeren 42
 laden ontkoppelen 64, 65
 lampje, indicatie 15
 lijnfilter 110
 lijst met lettertypen afdrukken afdrukken 82
 Logbestand beveiligingscontrole, menu 157

M

maken, FTP-snelkoppeling met de Embedded Web Server 128
 maken, snelkoppeling voor faxbestemming met de Embedded Web Server 121
 meer informatie over de printer 9
 Meerdere items verzenden een profiel toevoegen 24
 instellen 24
 Menu Aangepaste scanformaten 144
 Menu E-mailinstellingen 178
 Menu Extra 196

- Menu Flashstation 187
 - Menu Help 202
 - Menu Kwaliteit 194
 - Menu Overige
 - beveiligingsinstellingen 155
 - Menu Papierformaat/-soort 136
 - Menu Papiergewicht 141
 - Menu Papierstructuur 139
 - menu Tijdelijke gegevensbestanden
 - wissen 157
 - menu's
 - Aangepaste namen 144
 - Aangepaste scanformaten 144
 - Aangepaste soorten 144
 - Actieve NIC 146
 - Afbeelding 202
 - Afwerking 193
 - Ander formaat 139
 - AppleTalk 151
 - Beveiligingsinstellingen
 - bewerken 154
 - Configuratie U-lader 139
 - Datum/tijd instellen 158
 - Diverse
 - beveiligingsinstellingen 155
 - Draadloos 150
 - E-mailinstellingen 178
 - Faxmodus (Analoge
 - faxinstellingen) 170
 - Flashstation 187
 - FTP-instellingen 183
 - Help 202
 - HTML 201
 - Hulpprogramma's 196
 - Instellingen 191
 - Instellingen SMTP, menu 153
 - IPv6 149
 - Kopieerinstellingen 166
 - Kwaliteit 194
 - lijst met 135
 - Logbestand
 - beveiligingscontrole 157
 - Netwerk [x] 146
 - Netwerkkkaart 148
 - Netwerkrapporten 148
 - Papier plaatsen 142
 - Papierformaat/-soort 136
 - Papiergewicht 141
 - Papierstructuur 139
 - PCL Emul 198
 - PDF 197
 - PostScript 198
 - Rapporten 145
 - Standaard-USB 151
 - Standaardbron 136
 - Standaardnetwerk 146
 - Taakadministratie 195
 - TCP/IP 148
 - Tijdelijke gegevensbestanden
 - wissen 157
 - Universal-instelling 145
 - Vertrouwelijk afdrucken 156
 - XPS 197
 - message
 - e-mailopties 102
 - met behulp van het adresboek 100
 - fax verzenden 120
 - met behulp van snelkoppelingen
 - fax verzenden 120
 - met de Embedded Web Server 13
 - met Formulieren en favorieten 76
 - Mijn snelkoppeling
 - info 24
 - milieu-instellingen
 - Eco-modus 204
 - helderheid van display
 - aanpassen 208
 - Planning stroomstand 207
 - Slaapstand 206
 - Sluimerstand time-out 207
 - Stille modus 205
 - mobiel apparaat
 - afdrucken vanuit 78, 79
 - multifunctionele invoer
 - plaatsen 58
- N**
- naam aangepaste papiersoort
 - toekennen 65
 - Naam faxstation is niet ingesteld.
 - Raadpleeg de
 - systeembeheerder. 250
 - naam voor uitgaande fax
 - instellen 117
 - Netwerk [x], menu 146
 - netwerkconfiguratiepagina
 - afdrucken 52
 - Netwerkkkaart, menu 148
 - Netwerkrapporten, menu 148
 - Niet-ondersteunde optie in sleuf [x]
 - [55] 261
 - Niet-ondersteunde USB-hub,
 - verwijder de hub 249
 - niet-reagerende printer
 - controleren 262
 - niet-vluchtig geheugen 209
 - wissen 210
 - nietcassette
 - vervangen 221
 - Nummer faxstation is niet
 - ingesteld. Raadpleeg de
 - systeembeheerder. 250
- O**
- onderbrekingen op afdrucken 292
 - onderdelen
 - controleren met Embedded Web
 - Server 215
 - controleren via het
 - bedieningspaneel van
 - printer 215
 - controleren, status 215
 - onderhoudskit
 - bestellen 216
 - Onderhoudskit bijna leeg
 - [80.xy] 254
 - Onderhoudskit bijna leeg, naar
 - verwachting nog [x] pagina's te
 - printen [80.xy] 254
 - ondersteunde flashstations 79
 - onderwerp- en berichtinformatie
 - toevoegen aan e-mail 100
 - ongeschikt papier 70
 - Onjuist papierformaat. Open
 - [papierbron] [34] 251
 - onregelmatigheden in afdruk 282
 - ontvanger(s)
 - e-mailopties 101
 - Onvoldoende geheugen om de taak
 - te sorteren [37] 251
 - Onvoldoende geheugen voor
 - defragmentatie flashgeheugen
 - [37] 251
 - Onvoldoende geheugen voor
 - ondersteuning van functie voor
 - bronnenopslag [35] 252
 - Onvoldoende geheugen, sommige
 - taken in wacht worden niet
 - hersteld [37] 251
 - Onvoldoende geheugen, sommige
 - taken in wacht zijn verwijderd
 - [37] 251
 - Onvoldoende vrije ruimte in
 - flashgeheugen voor bronnen
 - [52] 255

- opslaan als snelkoppeling
 - kopieeropties 95
 - scanopties 132
 - opslaan, afgedruktaken 80
 - opslag
 - papier 71
 - supplies 216
 - opties
 - firmwarekaarten 27
 - geheugenkaart 29
 - geheugenkaarten 27
 - Internal Solutions Port, installeren 32
 - lade voor 250 vel, installeren 42
 - lade voor 550 vel, installeren 42
 - vaste schijf van de printer, verwijderen 41
 - vaste schijf van printer, installeren 39
 - opties installeren
 - volgorde van installatie 42
 - opties, aanraakscherm
 - e-mail 102, 103
 - kopiëren 94
 - opties, kopiëren, scherm
 - kopiëren van 94
 - schalen 94
 - optionele kaart
 - installeren 30
 - optionele kaart installeren 30
 - optionele lade
 - plaatsen 53
 - origineel
 - e-mailopties 102
 - scanopties 132
- P**
- pagina met menu-instellingen
 - afdrukken 51
 - pagina met netwerkinstellingen
 - afdrukken 52
 - pagina-instelling
 - e-mailopties 103
 - faxopties 126
 - scanopties 134
 - papier
 - briefhoofd 71
 - kenmerken 69
 - kiezen 70
 - kringlooppapier 71
 - ongeschikt 70
 - opslaan 91
 - opslag 71
 - Universal-formaat instellen 53
 - verschillende formaten, kopiëren 87
 - voorbgedrukte formulieren 71
 - vullen, multifunctionele invoer 58
 - papier besparen 91
 - Papier moet worden
 - vervangen 256
 - Papier plaatsen, menu 142
 - papier plaatsen, standaardlade 53
 - papierformaat
 - instelling 53
 - papiergewichten
 - ondersteund door de printer 73
 - papierinvoer, problemen oplossen
 - bericht blijft staan nadat storing is verholpen 268
 - papierssoort
 - instelling 53
 - papierssoorten
 - geschikt voor welke lade(n) 73
 - ondersteund door de printer 73
 - papierstop, gebruiken 63
 - papierstoringen
 - informatie over berichten 230
 - toegang 230
 - voorkomen 229
 - papierstoringen verhelpen
 - bij achterklep 233
 - bij voorklep 234
 - finisherlade 241
 - in achterklep van finisher 241
 - in bovenklep van automatische invoer 232
 - in handmatige invoer 238
 - in het duplexgedeelte 237
 - in lade [x] 240
 - in standaardlade 232
 - in toegangsklep nietapparaat 241
 - Parallele poort [x] uitgeschakeld [56] 256
 - Pas kopiëren
 - instellen 23
 - PCL Emul, menu 198
 - PDF, menu 197
 - pictogrammen in het beginscherm
 - verbergen 21
 - weergeven 21
 - pictogrammen verbergen op het beginscherm 21
 - pictogrammen weergeven op het beginscherm 21
 - pincode, methode
 - gebruiken 49
 - Plaat [naam aangepaste soort] [afdrukstand papier] in [papierbron] 252
 - Plaats [aangepaste tekenreeks] [papierafdrukstand] in handmatige invoer 253
 - Plaats [naam aangepaste soort] [papierafdrukstand] in handmatige invoer 253
 - Plaats [papierformaat] [afdrukstand papier] in [papierbron] 252
 - Plaats [papierformaat] [papierafdrukstand] in handmatige invoer 253
 - Plaats [papierformaat] [afdrukstand papier] in [papierbron] 252
 - Plaats [papierformaat] [papierafdrukstand] in handmatige invoer 253
 - Plaats [papiersoort] [papierformaat] [afdrukstand papier] in [papierbron] 253
 - Plaats [papiersoort] [papierformaat] [afdrukstand papier] in handmatige invoer 254
 - Plaats [tekenreeks voor aangepast papier] [afdrukstand papier] in [papierbron] 252
 - Plaats alle originelen terug als u de taak opnieuw start. 257
 - Plaats ontbrekende of niet-reagerende beeldverwerkingseenheid terug [31.xy] 258
 - Plaats ontbrekende of niet-reagerende cartridge terug [31.xy] 257
 - plaats voor de printer bepalen 10
 - plaatsen
 - bovenste 53
 - multifunctionele invoer 58
 - plaatsen, in optionele lade 53
 - Planning stroomstand
 - gebruiken 207
 - poortinstellingen
 - configureren 50
 - PostScript, menu 198
 - Printer 44
 - afwerkfuncties 74
 - basismodel 11
 - locatie selecteren 10
 - minimale installatieruimte 10
 - verplaatsen 10, 223

- vervoeren 224
- volledige configuratie 11
- printer drukt lege pagina's af 276
- printer installeren 44
- printer reinigen 213
- printer vervoeren 224
- printer voorbereiden voor aansluiting op een draadloos netwerk 47
- printer, eenvoudige problemen oplossen 262
- printer, vaste schijf coderen 211
- printerberichten
 - [x] pagina's vastgelopen, maak handmatige invoer vrij. [25y.xx] 238
 - [x] pagina's vastgelopen, maak standaardlade leeg. [20y.xx] 232
 - [x] pagina's vastgelopen, open achterklep. [20y.xx] 233
 - [x] pagina's vastgelopen, open bovenklep van automatische invoer. [28y.xx] 232
 - [x] pagina's vastgelopen, open lade [x]. [24y.xx] 240
 - [x] pagina's vastgelopen, open voorklep. [20y.xx] 234
 - [x] pagina's vastgelopen, verwijder alle pagina's uit de uitvoerlade. Laat papier in uitvoerlade. [45y.xx] 241
 - [x] pagina's vastgelopen, verwijder lade 1 om papierstoring in duplexeenheid te verhelpen. [23y.xx] 237
- Beeldverwerkingseenheid bijna leeg [84.xy] 250
- Beeldverwerkingsunit bijna leeg, naar verwachting nog [x] pagina's te printen [84.xy] 250
- beheren 225
- Cartridge bijna leeg [88.xy] 246
- Cartridge bijna leeg, naar verwachting nog [x] pagina's te printen [88.xy] 246
- Complexe pagina, bepaalde gegevens worden mogelijk niet afgedrukt [39] 248
- Configuratie gewijzigd, sommige taken in wacht zijn niet hersteld [57] 248
- Controleer aansluiting invoerlade [x] 247
- De printer moest opnieuw worden opgestart. De laatste taak is mogelijk niet voltooid. 256
- Faxgeheugen vol 249
- Faxpartitie werkt niet. Raadpleeg de systeembeheerder. 250
- Faxserver 'Volgens indeling' is niet ingesteld. Raadpleeg de systeembeheerder. 250
- Flash beschadigd [51] 249
- Flash niet geformatteerd [53] 260
- Fout bij lezen USB-hub. Verwijder hub. 249
- Fout bij lezen van USB-station. Verwijder USB. 249
- Geen [supplytype] van Dell, zie Gebruikershandleiding [33.xy] 255
- Geen analoge telefoonlijn aangesloten op de modem, fax is uitgeschakeld. 255
- Geheugen vol [38] 254
- Geheugen vol: kan geen faxen afdrukken 254
- Geheugen vol: kan geen faxen versturen 254
- Incompatibele lade [x] [59] 251
- Klep automatische invoer van scanner is open 258
- Naam faxstation is niet ingesteld. Raadpleeg de systeembeheerder. 250
- Niet-ondersteunde optie in sleuf [x] [55] 261
- Niet-ondersteunde USB-hub, verwijder de hub 249
- Nummer faxstation is niet ingesteld. Raadpleeg de systeembeheerder. 250
- Onderhoudskit bijna leeg [80.xy] 254
- Onderhoudskit bijna leeg, naar verwachting nog [x] pagina's te printen [80.xy] 254
- Onjuist papierformaat. Open [papierbron] [34] 251
- Onvoldoende geheugen om de taak te sorteren [37] 251
- Onvoldoende geheugen voor defragmentatie flashgeheugen [37] 251
- Onvoldoende geheugen voor ondersteuning van functie voor bronnenopslag [35] 252
- Onvoldoende geheugen, sommige taken in wacht worden niet hersteld [37] 251
- Onvoldoende geheugen, sommige taken in wacht zijn verwijderd [37] 251
- Onvoldoende vrije ruimte in flashgeheugen voor bronnen [52] 255
- Papier moet worden vervangen 256
- Parallele poort [x] uitgeschakeld [56] 256
- Plaats [aangepaste tekenreeks] [papierafdrukstand] in handmatige invoer 253
- Plaats [naam aangepaste soort] [papierafdrukstand] in [papierbron] 252
- Plaats [naam aangepaste soort] [papierafdrukstand] in handmatige invoer 253
- Plaats [papierformaat] [afdrukstand papier] in [papierbron] 252
- Plaats [papierformaat] [papierafdrukstand] in handmatige invoer 253
- Plaats [papersoort] [papierformaat] [afdrukstand papier] in [papierbron] 253
- Plaats [papersoort] [papierformaat] [afdrukstand papier] in handmatige invoer 254
- Plaats [tekenreeks voor aangepast papier] [afdrukstand papier] in [papierbron] 252
- Plaats alle originelen terug als u de taak opnieuw start. 257
- Plaats ontbrekende of niet-reagerende beeldverwerkingseenheid terug [31.xy] 258

- Plaats ontbrekende of niet-reagerende cartridge terug [31.xy] 257
- Scanner uitgeschakeld door beheerder [840.01] 258
- Scanner uitgeschakeld. Neem contact op met de systeembeheerder als het probleem zich blijft voordoen. [840.02] 259
- Scannerstoring: verwijder alle originelen uit de scanner [2yy.xx] 259
- Scannerstoring: verwijder alle vastgelopen originelen uit de scanner [2yy.xx] 259
- Schijf bijna vol. Veilig schijfruimte vrijmaken. 249
- Schijf moet worden geformatteerd om in dit apparaat te gebruiken 249
- Schijf vol 62 249
- Schijf wordt niet ondersteund 261
- Seriële poort [x] uitgeschakeld [56] 259
- Sluit achterklep 248
- Sluit de achterklep van de finisher 248
- Sluit klep van de flatbed en plaats originelen bij het opnieuw starten van taak [2yy.xx] 248
- Sluit voorklep 247
- SMTP-server is niet ingesteld. Raadpleeg de systeembeheerder. 259
- Softwarefout in standaardnetwerk [54] 259
- Softwarefout netwerk [x] [54] 255
- Sommige taken in wacht zijn niet hersteld 259
- Standaard USB-poort uitgeschakeld [56] 260
- Supply nodig om de taak te voltooiën 260
- Te veel flashopties geïnstalleerd [58] 260
- Te veel laden aangesloten [58] 260
- USB-poort [x] uitgeschakeld [56] 261
- Vervang beeldverwerkingseenheid. Geschat aantal resterende pagina's is 0 [84.xy] 257
- Vervang cartridge, regiocode van cartridge komt niet overeen met code printer [42.xy] 257
- Vervang cartridge. Geschat aantal resterende pagina's is 0 [88.xy] 257
- Vervang defecte beeldverwerkingseenheid [31.xy] 256
- Vervang niet-ondersteunde beeldverwerkingseenheid [32.xy] 258
- Vervang niet-ondersteunde cartridge [32.xy] 258
- Vervang onderhoudskit. Geschat aantal resterende pagina's is 0 [80.xy] 257
- Verwijder defecte schijf [61] 256
- Verwijder papier uit uitvoerlade 256
- Wachttaken herstellen? 258
- Weblinkserver niet ingesteld. Raadpleeg de systeembeheerder. 261
- Wijzig [papierbron] in [aangepaste reeks] plaatsen [afdrukstand] 246
- Wijzig [papierbron] in [aangepaste soortnaam] plaatsen [afdrukstand] 246
- Wijzig [papierbron] in [papierformaat] plaatsen [afdrukstand] 247
- Wijzig [papierbron] in [papiersoort] [papierformaat], plaats [afdrukstand] 247
- printerberichten beheren 225
- printerbeveiliging informatie over 212
- printerconfiguraties 11
- printeropties, problemen oplossen geheugenkaart 266
- Internal Solutions Port 266
- interne optie niet gedetecteerd 264
- ladeproblemen 265
- USB-/parallele interfacekaart 266
- printerstuurprogramma hardwareopties toevoegen 45
- problemen oplossen contact opnemen met de technische ondersteuning 310
- de scanner reageert niet 305
- eenvoudige printerproblemen oplossen 262
- er is een toepassingsfout opgetreden 309
- fax- en e-mailfuncties zijn niet ingesteld 298
- kan Embedded Web Server niet openen 309
- niet-reagerende printer controleren 262
- problemen oplossen, afdrukken afdruktaak duurt langer dan verwacht 272
- er komen onverwachte pagina-einden voor 275
- foutbericht lezen flashstation 269
- gekruld papier 282
- grote afdruktaken worden niet gesorteerd 274
- laden koppelen lukt niet 274
- meertalige PDF-bestanden worden niet afgedrukt 268
- papier loopt regelmatig vast 267
- taak wordt afgedrukt op verkeerd papier 273
- taak wordt afgedrukt vanuit verkeerde lade 273
- taken in wacht worden niet afgedrukt 271
- taken worden niet afgedrukt 269
- vastgelopen pagina's worden niet opnieuw afgedrukt 268
- verkeerde marges op afdrukken 281
- verkeerde tekens worden afgedrukt 273
- problemen oplossen, afdrukkwaliteit afdruk is te donker 284
- afdruk is te licht 286
- afdrukkwaliteit op transparanten is slecht 288
- grijze achtergrond op afdrukken 280
- herhaalde afdrukstoringen op afdrukken 283
- horizontale onderbrekingen op afdrukken 291

horizontale strepen op
 afdrukken 289
 lege pagina's 276
 lichte tonervergen of achtergrond
 te donker 293
 onregelmatigheden in afdruk 282
 pagina's of afbeeldingen worden
 niet volledig afgedrukt 277
 printer drukt effen zwarte pagina's
 af 288
 schaduwafbeeldingen op
 afdrukken 279
 scheve afdruk 287
 tekens hebben gekartelde
 randen 275
 toner laat los 294
 tonervlekjes, op afdrukken 293
 verschillen in afdruktheid 294
 verticale strepen 290
 witte strepen op een pagina 292
 problemen oplossen, display
 printerdisplay is leeg 263
 problemen oplossen, faxen
 kan geen faxen verzenden of
 ontvangen 299
 kan wel faxen ontvangen, maar
 niet verzenden 302
 kan wel faxen verzenden, maar
 niet ontvangen 302
 nummerweergave werkt niet 299
 ontvangen fax heeft een slechte
 afdrukkwaliteit 303
 problemen oplossen, kleurkwaliteit
 afdrukken op
 kleurentransparanten lijken
 donker wanneer ze worden
 geprojecteerd 279
 problemen oplossen, kopiëren
 documenten of foto's worden
 gedeeltelijk gekopieerd 297
 klep scannereenheid sluit
 niet 295, 306
 kopieerfunctie reageert niet 295
 slechte kwaliteit van gescande
 afbeeldingen 307
 slechte kwaliteit van kopieën 295
 problemen oplossen, papierinvoer
 bericht blijft staan nadat storing is
 verholpen 268
 problemen oplossen, printeropties
 geheugenkaart 266
 Internal Solutions Port 266

interne optie niet
 gedetecteerd 264
 ladeproblemen 265
 USB-/parallele interfacekaart 266
 problemen oplossen, scannen
 documenten of foto's worden
 gedeeltelijk gescand 308
 kan niet vanaf een computer
 scannen 308
 klep scannereenheid sluit
 niet 295, 306
 scannen duurt te lang of de
 computer loopt vast tijdens
 scannen 307
 scantaak mislukt 306
 publicaties
 waar u die kunt vinden 9

R

rapporten
 bekijken 226
 Rapporten, menu 145
 recycling
 Dell-producten 208
 reduceren, geluid 205
 reinigen
 buitenkant van de printer 213
 glasplaat 214
 reserveren, afdruktaken 80
 afdrukken vanaf de Macintosh-
 computer 81
 afdrukken via Windows 81
 resolutie
 e-mailopties 102
 faxopties 126
 scanopties 133
 resolutie, fax
 wijzigen 122
 RJ11-adapter 113

S

scannen
 naar een computer met de
 Embedded Web Server 130
 naar een FTP-adres 129
 snel kopiëren 84
 vanaf een flashstation 132
 Scannen naar computer
 instellen 131
 scannen naar een computer 131
 met de Embedded Web
 Server 130
 scannen naar een flashstation 132
 scannen naar een FTP-adres
 bedieningspaneel van de printer
 gebruiken 129
 met behulp van het
 adresboek 129
 snelkoppelingen maken met de
 computer 128
 snelkoppelingsnummer
 gebruiken 129
 Scannen naar netwerk
 gebruiken 128
 instellen 25
 scannen naar netwerklocaties 128
 scannen, problemen oplossen
 documenten of foto's worden
 gedeeltelijk gescand 308
 kan niet vanaf een computer
 scannen 308
 klep scannereenheid sluit
 niet 295, 306
 scannen duurt te lang of de
 computer loopt vast tijdens
 scannen 307
 scantaak mislukt 306
 scanner
 automatische documentinvoer
 (ADI) 14
 functies 14
 glasplaat 14
 Scanner uitgeschakeld door
 beheerder [840.01] 258
 Scanner uitgeschakeld. Neem
 contact op met de
 systeembeheerder als het probleem
 zich blijft voordoen. [840.02] 259
 Scannerstoring: verwijder alle
 originelen uit de scanner
 [2yy.xx] 259
 Scannerstoring: verwijder alle
 vastgelopen originelen uit de
 scanner [2yy.xx] 259
 scanopties
 bestandsnaam 132
 intensiteit 133
 opslaan als snelkoppeling 132
 origineel 132
 pagina-instelling 134
 resolutie 133

- scanvoorbeeld 134
- verzenden als 133
- scanscherm
 - inhoudsbron 133
 - inhoudstype 133
- scanvoorbeeld
 - faxopties 126
 - scanopties 134
- scheidingsvellen invoegen tussen exemplaren 90
- Schijf moet worden geformatteerd om in dit apparaat te gebruiken 249
- Schijf vol 62 249
- schijf wissen 210
- selecteren, papier 70
- serieel afdrukken
 - instellen 51
- Seriële poort [x] uitgeschakeld [56] 259
- Slaapstand
 - aanpassen 206
- Sluimerstand time-out
 - instelling 207
- Sluit achterklep 248
- Sluit de achterklep van de finisher 248
- Sluit klep van de flatbed en plaats originelen bij het opnieuw starten van taak [2yy.xx] 248
- Sluit voorklep 247
- SMTP-server is niet ingesteld. Raadpleeg de systeembeheerder. 259
- snelkoppelingen maken
 - e-mail 98
 - faxbestemming 121, 122
 - FTP-adres 129
 - FTP-bestemming 128
- snelkoppelingsnummer gebruiken
 - scannen naar een FTP-adres 129
- software
 - Hulpprogramma voor bestellen van supplies 215
 - Statusbeheerprogramma 225
 - Statusberichten 225
- Softwarefout in standaardnetwerk [54] 259
- Softwarefout netwerk [x] [54] 255
- Sommige taken in wacht zijn niet hersteld 259
- sorteren 90
- Sorteren
 - kopieeropties 95
- speciaal belsignaal, dienst voor faxen
 - aansluiten 117
- Standaard USB-poort uitgeschakeld [56] 260
- Standaard-USB, menu 151
- Standaardbron, menu 136
- standaardlade
 - plaatsen 53
- standaardlade, gebruiken 63
- Standaardnetwerk, menu 146
- status van onderdelen
 - controleren 215
- status van supplies
 - controleren 215
- Statusbeheerprogramma
 - toegang 225
- Statusbeheerprogramma openen 225
- Stille modus 205
- strepen op afdrukken 292
- supplies
 - bestellen 216
 - controleren met Embedded Web Server 215
 - controleren via het bedieningspaneel van printer 215
 - controleren, status 215
 - opslag 216
- supplies, bestellen
 - ADI-scheidingsroller 216
 - beeldverwerkingseenheid 216
 - onderhoudskit 216
 - tonercartridges 216
- supplies, meldingen
 - configureren 226
- Supply nodig om de taak te voltooien 260
- T**
- Taakadministratie, menu 195
- TCP/IP, menu 148
- Te veel flashopties geïnstalleerd [58] 260
- Te veel laden aangesloten [58] 260
- telefoonsplitter 111
- tips
 - briefhoofd 67
 - enveloppen gebruiken 67
 - etiketten, papier 68
 - karton 68
 - transparanten 67
- tips voor het afdrukken op enveloppen 67
- toepassingen
 - beginscherm 22
 - uitleg 21
- tonercartridge
 - vervangen 217
- tonercartridges
 - bestellen 216
- tonerintensiteit
 - aanpassen 77
- transparanten
 - kopiëren op 85
 - tips 67
 - vullen, multifunctionele invoer 58
- U**
- Universal-instelling, menu 145
- Universal-papierformaat
 - instelling 53
- USB-/parallele interfacekaart
 - problemen oplossen 266
- USB-poort 45
- USB-poort [x] uitgeschakeld [56] 261
- V**
- van fax
 - verzenden 119, 120
- vaste schijf van printer
 - codering 211
 - installeren 39
 - schoonvegen 210
 - verwijderen 41
 - weggooien 209
- veiligheidsinformatie 7, 8
- verbinding maken met een draadloos netwerk
 - configuratiemethode met drukknop (PBC) gebruiken 49
 - configuratiemethode met pincode gebruiken 49
 - met de Embedded Web Server 50
 - wizard voor draadloze configuratie gebruiken 48
- vergroten, kopie 89
- verkleinen, kopie 89
- verplaatsen van printer 10, 223

verschillen in afdrumdichtheid 294
 verschillende papierformaten, kopiëren 87
 verticale onderbrekingen op afdrukken 292
 verticale strepen op afdrukken 290
 vertraagd verzenden
 faxopties 126
 vertrouwelijke afdruktaken 80
 afdrukken vanaf de Macintosh-computer 81
 afdrukken via Windows 81
 vertrouwelijke gegevens
 informatie over beveiliging 212
 Vervang beeldverwerkingseenheid. Geschat aantal resterende pagina's is 0 [84.xy] 257
 Vervang cartridge, regiocode van cartridge komt niet overeen met code printer [42.xy] 257
 Vervang cartridge. Geschat aantal resterende pagina's is 0 [88.xy] 257
 Vervang defecte beeldverwerkingseenheid [31.xy] 256
 Vervang niet-ondersteunde beeldverwerkingseenheid [32.xy] 258
 Vervang niet-ondersteunde cartridge [32.xy] 258
 Vervang onderhoudskit. Geschat aantal resterende pagina's is 0 [80.xy] 257
 vervangen
 beeldverwerkingseenheid 218
 tonercartridge 217
 vervangen, nietcassette 221
 vervangen, supplies
 nietcassette 221
 Verwijder defecte schijf [61] 256
 Verwijder papier uit uitvoerlade 256
 verwijderen, vaste schijf van de printer 41
 verzenden als
 e-mailopties 102
 scanopties 133
 verzenden, e-mail met bedieningspaneel van printer 99
 verzenden, fax 119
 verzenden, fax met bedieningspaneel van printer 119

verzenden, fax op een opgegeven tijdstip 121
 virtueel display, bedieningspaneel van printer
 met de Embedded Web Server 225
 virtuele display
 controleren met Embedded Web Server 225
 vluchtig geheugen 209
 wissen 209
 vluchtigheid
 kennisgeving van: 209
 Voice over Internet Protocol (VoIP)
 faxinstellingen 111
 voicemail
 instellen 106
 VoIP-adapter 111
 voorkomen,
 papierstoringen 71, 229

W

wachtstandtaken 80
 afdrukken vanaf de Macintosh-computer 81
 afdrukken via Windows 81
 Wachttaken herstellen? 258
 Weblinkserver niet ingesteld. Raadpleeg de systeembeheerder. 261
 weggooien, vaste schijf van de printer 209
 Wijzig [papierbron] in [aangepaste reeks] plaatsen [afdrukstand] 246
 Wijzig [papierbron] in [aangepaste soortnaam] plaatsen [afdrukstand] 246
 Wijzig [papierbron] in [papierformaat] plaatsen [afdrukstand] 247
 Wijzig [papierbron] in [papiersoort] [papierformaat], plaats [afdrukstand] 247
 wissen, geheugen op de vaste schijf 210
 wissen, niet-vluchtig geheugen 210
 wissen, vluchtig geheugen 209
 wizard voor draadloze configuratie gebruiken 48

X

XPS, menu 197

Z

zijden (duplex)
 kopieeropties 94
 zoeken, IP-adres van printer 20
 zomertijd, instellen 118